

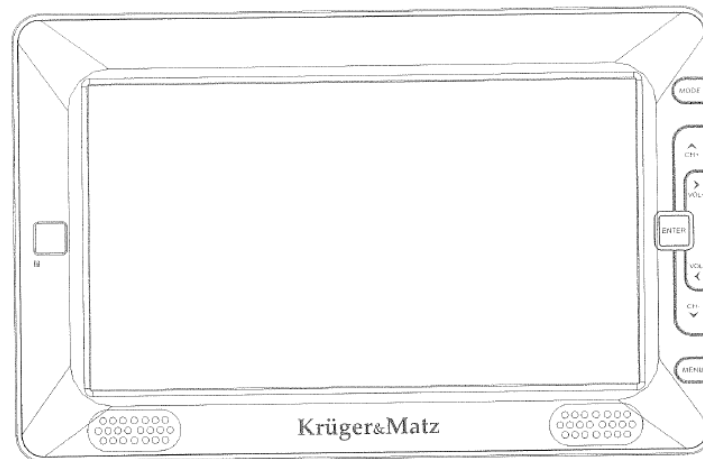

Instructiuni de utilizare
TELEVIZOR PORTABIL 9 INCH DVB-T2 KRUGER&MATZ
KM0196



Instrucțiuni privind siguranța

1. Înainte de a utiliza aparatul, vă rugăm să citiți instrucțiunile de utilizare și să le urmați întocmai. Producătorul nu este răspunzător pentru prejudiciul cauzat de utilizarea necorespunzătoare a aparatului.
 2. Pastrați instrucțiunile pentru consultări ulterioare.
 3. Nu utilizați aparatul în medii umede. Protejați aparatul de umiditate (chiar și pe durata depozitării).
 4. Curățați aparatul utilizând un material textil moale și uscat.
 5. Nu utilizați aparatul lângă aparate care degajă căldură cum ar fi radiatoare, aeroterme, cuptoare, etc.
 6. Verificați ca tensiunea rețelei să corespundă cu cea necesară alimentatorului aparatului. Deconectați aparatul de la alimentare înainte de a efectua orice operație de întreținere sau de instalare.
 7. Protejați cordonul de alimentare.
 8. Utilizați doar accesorii specificate de către producător.
 9. Deconectați de la rețea aparatul pe durata furtunilor cu descărcări electrice sau dacă nu-l utilizați o perioadă mai lungă de timp.
 10. Pentru reparații apălați doar la service autorizat: în cazul în care nu funcționează corect, a intrat apă sau alte lichide în aparat, cablul de alimentare este deteriorat sau în caz de defectare a aparatului.
 11. Nu obturați căile de evacuare a aerului pentru aerisirea aparatului.
 12. Utilizați aparatul doar în zone cu climă temperată.
- ATENȚIE: pentru a reduce riscul apariției unui soc electric, nu expuneți aparatul în ploaie sau umezeală.
ATENȚIE: Feriți bateria de căldură excesivă sau de expunerea directă la soare, surse de căldură, etc.



 Simbolul fulgerului în interiorul unui triunghi semnifică existența unor tensiuni periculoase care pot prezenta risc de electrocutare.

 Simbolul exclamării în interiorul unui triunghi semnifică existența unor instrucțiuni importante privind utilizarea sau întreținerea acestui produs.



Acest simbol semnifică faptul că aparatul are dubla izolare.

DESCRIERE PRODUS

Partea frontala

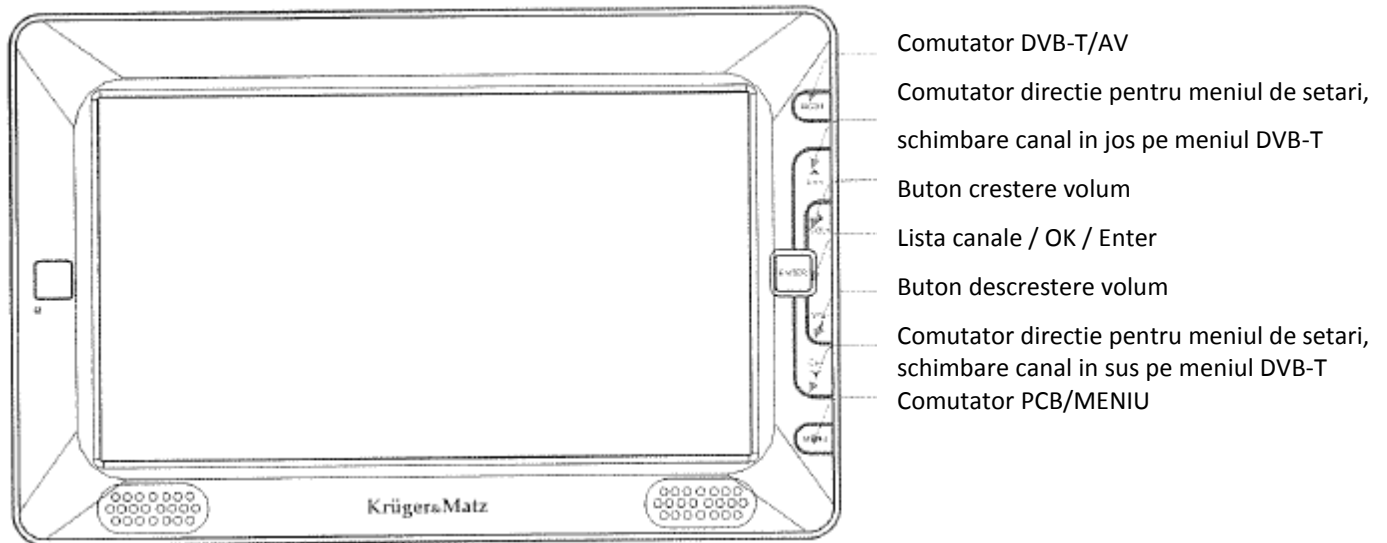

Partea laterala sus si jos

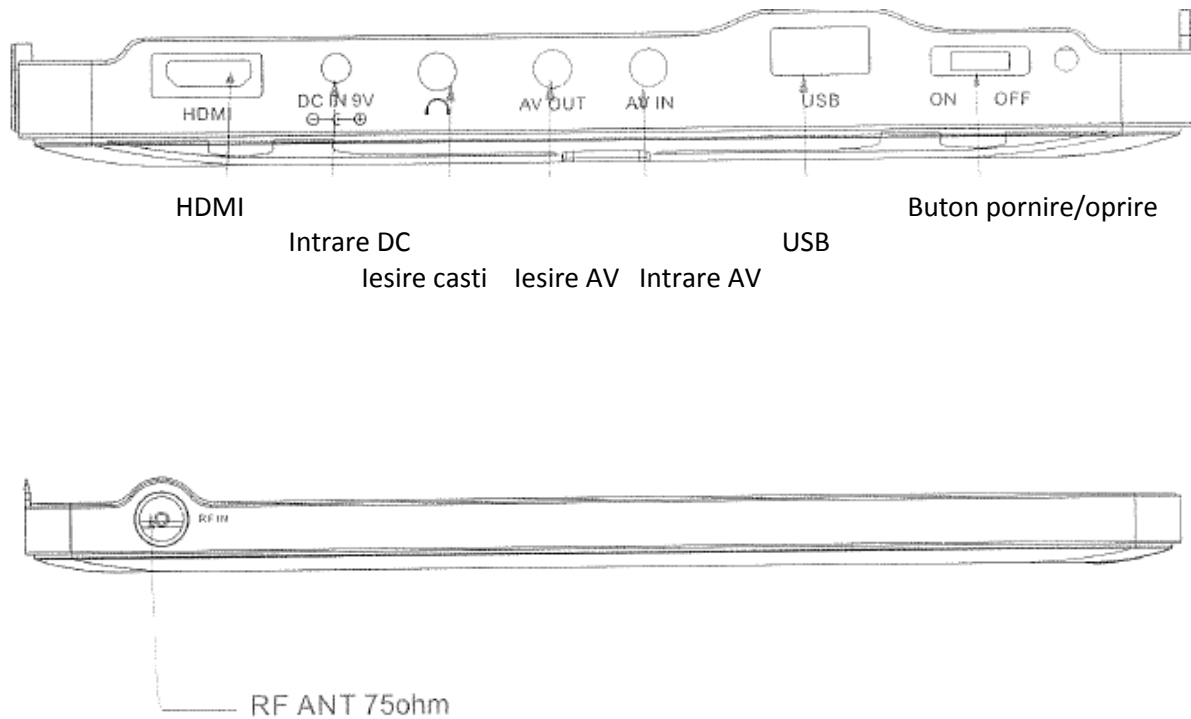

TELECOMANDA

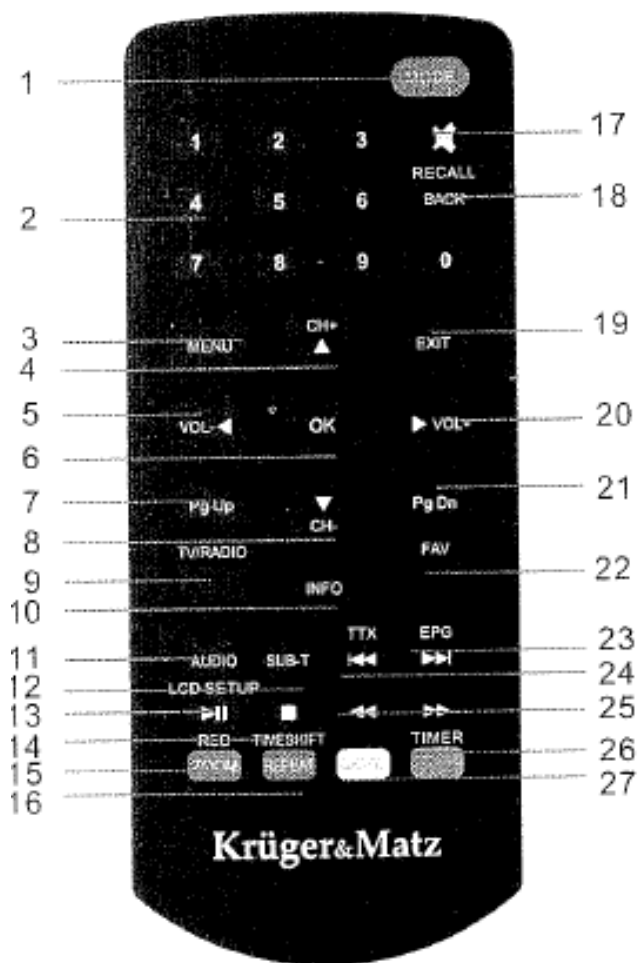

1. Mod
2. Tastatura numerica
3. Setari
4. Selectare canal crescator
5. Reducere volum
6. OK
7. Pagina SUS (in modul DVB-T)
8. Selectare canal descrescator
9. TV/RADIO
10. Info
11. AUDIO
12. Subtitrare
13. Setare LCD/Play/Pauza
14. Stop
15. REC/Zoom/Rosu
16. Verde/Repetare/Timeshift
17. Mute
18. Recall/Inapoi
19. Iesire
20. Crestere volum
21. Pagina JOS (in modul DVB-T)
22. FAV
23. EPG (ghid electronic programe)
24. TTX
25. Derulare repede inapoi/repedeinainte
26. Timer/Albastru
27. Salt la/Galben

Conectare intrare AV /iesire AV si casti

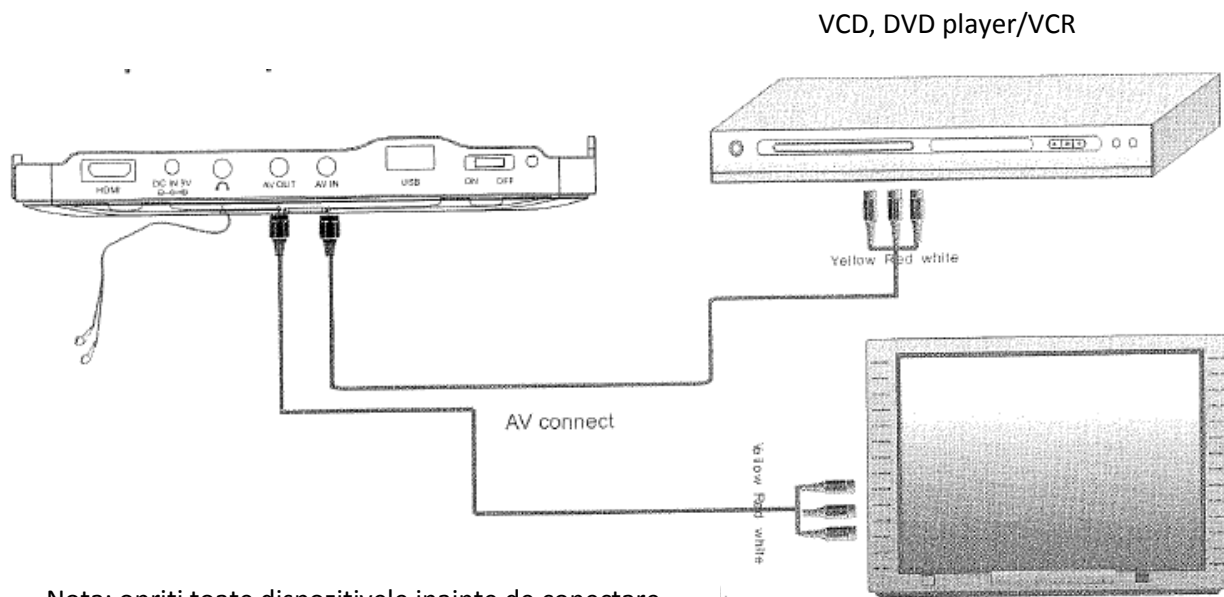

Nota: opriti toate dispozitivele inainte de conectare

- utilizati cablul AV pentru conectarea televizorului portabil cu alte dispozitive
- porniti televizorul portabil si unitatea la care este conectat. Apasati butonul de mod de pe televizor sau de pe telecomanda pentru a intra in modul A/V.
- NOTA: iesirea audio este de tip analogic. Utilizati cablul AV si conectati iesirea audio/video al unitatii cu intrarea TV corespunzatoare sau la amplificatorul stereo.

PRIMA INSTALARE

Dupa ce ati facut toate conexiunile corect, conectati alimentatorul televizorului la retea si la aparat si porniti-l. Daca porniti televizorul pentru prima data sau daca ati revenit la setarile din fabrica, pe ecran va fi afisat meniul de instalare, ca in figura de mai jos.

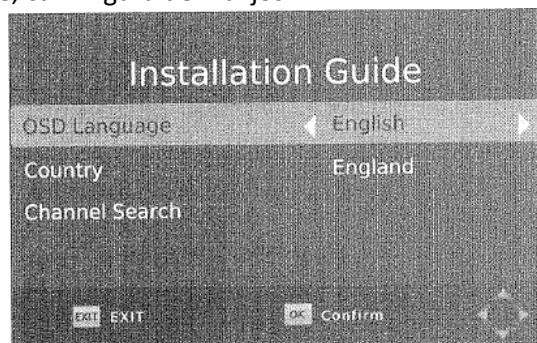

1. OSD Language – apasati RIGHT/LEFT pentru a selecta limba de afisare
2. Country - apasati RIGHT/LEFT pentru a selecta tara
3. Channel - apasati RIGHT sau OK pentru a incepe cautarea automata a canalelor
4. Odata ce operatiunea de cautare canale este incheiata, puteti incepe urmarirea programelor TV

Operatii de baza

1. SETARI ADMINISTRARE PROGRAME

Pentru a accesa meniul, apasati butonul MENU si selectati [Program], utilizand sagetile RIGHT/LEFT pentru a naviga prin meniu.

Meniul furnizeaza optiuni pentru setarea programelor. Selectati o optiune si apasati OK sau RIGHT pentru reglarea setarii selectate. Apasati EXIT pentru a iesi din meniu.



a. Program edit (editare program)

Pentru editarea preferintelor programului (blocare, salt, favorit, mutare sau stergere), trebuie sa intrati in meniul Program Edit Menu. Acest meniu necesita o parola de acces. Introduceti parola implicita "000000". Parola master de deblocare este "888888".

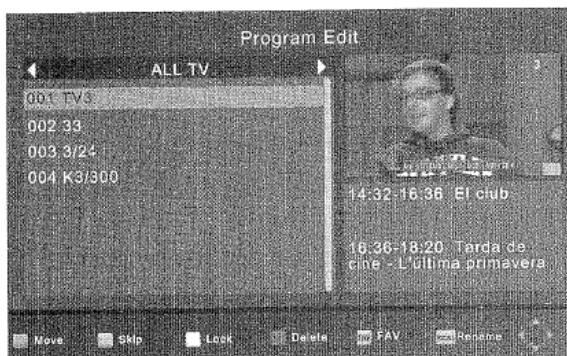

Setari canale favorite

Puteti crea o lista de canale radio sau TV favorite pentru un acces mai usor.

Pentru aceasta procedati in felul urmatoar:

1. Selectati canalul dorit si apasati cutonul FAVOURITE. Un simbol special va aparea si canalul este marcat ca favorit.
2. Repetati procesul pentru urmatoarele canale pe care doriti sa le selectati ca favorite.
3. Pentru confirmare si pentru a iesi din meniu, apasati EXIT

Dezactivare canale favorite

Selectati canalul pe care doriti sa-l dezactivati si apasati butonul FAVOURITE de pe telecomanda sau de pe televizor.

Vizualizare canale favorite

1. In modul normal de vizualizare, apasati butonul FAVOURITE si va aparea meniul cu canalele favorite
2. Apasati UP/DOWN pentru a defila printre canalele favorite
3. Apasati OK pentru a selecta canalul favorit

Stergere canal radio sau TV

1. Selectati programul pe care doriti sa-l stergeti si apasati butonul albastru, pe ecran va aparea un mesaj de atentionare, apasati OK pentru a sterge canalul
2. Repetati pasul anterior pentru stergerea altor canale.

Salt peste canalul radio sau TV (skip)

1. Selectati canalul pe care doriti sa-l sariti si apasati butonul verde, un simbol va aparea pe ecran si canalul va fi marcat pentru salt (omitere).
2. Repetati pasul anterior pentru alte canale pe care doriti sa le sariti.
3. Pentru salvare si iesire din meniu, apasati EXIT

Dezactivarea functiei skip (salt)

Selectati canalul pe care doriti sa-l dezactivati si apasati butonul verde de pe telecomanda.

Mutarea programelor radio sau TV

1. Selectati canalul pe care doriti sa-l mutati si apasati butonul rosu. Simbolul de mutare va aparea pe ecran.
2. Apasati butonul UP/DOWN pentru mutare canal.
3. Apasati OK pentru confirmarea alegerii
4. Repetati pasii de mai sus pentru alte canale pe care doriti sa le mutati.

Blocare program

Puteti bloca anumite programe selectate pentru restrictionarea vizionarii.

1. Selectati programul pe care doriti sa-l blocati si apoi apasati butonul galben. Un simbol special va aparea pe ecran iar canalul selectat va aparea ca si blocat.
2. repetati pasul anterior cu toate canalele pe care doriti sa le blocati
3. Pentru confirmare si iesire din meniu, apasati EXIT
4. Apasati butonul galben pentru dezactivarea blocarii (deblocare).
5. Pentru vizualizarea canalelor blocate, este necesar sa introduceti parola implicita "000000" sau ultima parola pe care ati setat-o dvs. Parola master de deblocare este "888888".

b. EPG (ghid electronic de programe)

Aceasta caracteristica arata lista programelor TV pentru fiecare canal pentru urmatoarele 7 zile. Implicit, cand este deschis ghidul programelor, este aratata lista canalului curent. Pentru a vedea lista celorlalte canale, apasati butoanele cu sageti LEFT sau RIGHT.

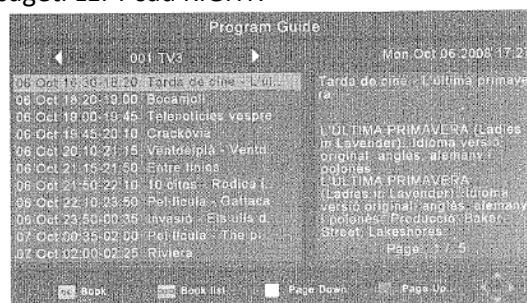

Nota: Consultati sectiunea (d) "scheduling" pentru programare inregistrare si previzualizare canal.

Previzualizare canal

Pentru a seta receptorul sa se mute pe un anumit canal la o anumita ora, pe durata vizionarii unui alt canal, urmariti pasii urmatiori:

- apasati EPG pentru a deschide lista completa
- selectati canalul TV dorit prin utilizarea tastelor cu sageti RIGHT/LEFT
- selectati programul e care doriti sa-l urmariti mai tarziu
- apasati OK. In fereastra care apare, puteti m,odifica canalul, data si ora si de asemenea repetarea acestei proceduri in mod regulat
- selectati "View" (vizualizare) sau "Record" (inregistrare) in optiunea de mod
- apasati EXIT

Cu cateva secunde inainte de schimbarea canalelor (conform programului pe care l-ati ales), va apare un mesaj de atentionare cu un cronometru in sens descrescator . Comutarea pe canalul ales va avea loc cand cronometrull va ajunge la 0.

c. Sortare

Sortati canalele functie de urmatoarele optiuni:

- prin LCN = sortare in ordine crescatoare a canalelor
- prin nume = sortare canale in ordine alfabetica
- prin ID = sortare canale dupa ID
- prin ONID = sortare canale dupa ONID

d. LCN (Logical channel number)

Comuta LCN pe activ/inactiv

2. SETARE IMAGINE

Pentru a intra in meniul setari imagine, apasati MENU si selectati [Picture] su ajutorul butoanelor cu sageti RIGHT/LEFT. In meniu veti gasi optiunile pentru reglarea setarilor video. Apasati sagetile UP/DOWN pentru a selecta optiunea dorita si apoi apasati RIGHT/LEFT pentru a efectua reglajele dorite. Apasati apoi EXIT pentru a iesi din meniu.

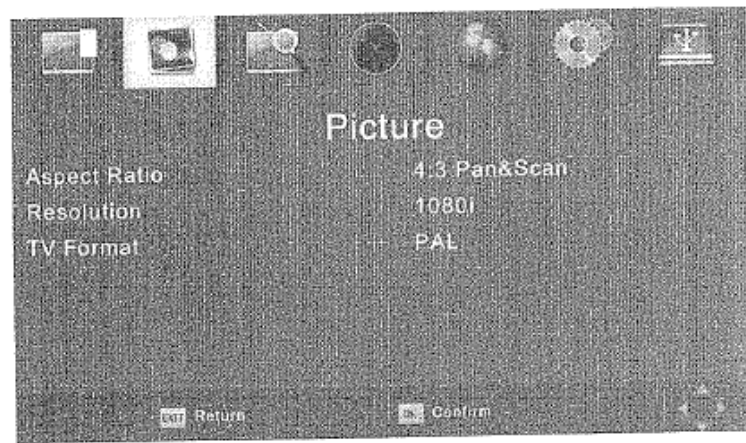

a. Rezolutia

Posibilitatile de setare sunt:

- 480P: pentru sistem TV NTSC
- 576P: pentru sistem TV PAL
- 720P: pentru sistem sistem TV NTSC sau PAL
- 1080P: pentru sistem TV NTSC sau PAL

b. Format TV

Posibil;itatile de setare sunt:

- NTSC: pentru sistem TV NTSC
- PAL: pentru sistem TV PAL

3. CAUTARE CANALE

Pentru a intra in meniul pentru cautare canale, apasati MENU si selectati [Search channel] cu ajutorul sagetilor RIGHT/LEFT. Apasati apoi sagetile UP/DOWN pentru a selecta optiunea dorita si apoi cu ajutorul sagetilor RIGHT/LEFT puteti efectua reglajele necesare. Apasati EXIT pentru a iesi din meniu.



a. Cautare automata

Cu aceasta optiune televizorul va cauta automat posturile TV si le va salva dupa terminarea cautarii. Toate memorarile posturilor anterioare cautarii automate vor fi sterse automat!

1. Selectati [Auto search] si apasati OK sau RIGHT pentru a incepe cautarea canalelor.
2. Pentru a intrerupe cautarea, apasati EXIT. Posturile gasite vor fi calvate.

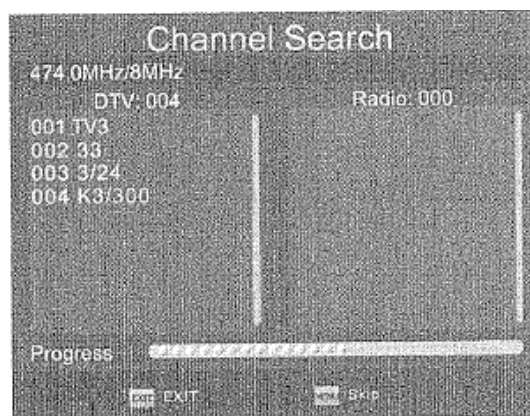

b. Cautare manuala

Aceasta optiune va permite sa scanati manual canalele TV fara a sterge canalele memorate anterior cautarii manuale.

1. Selectati [Manual Search] si apoi apasati OK sau RIGHT. Cautarea canalului este afisata pe ecran:

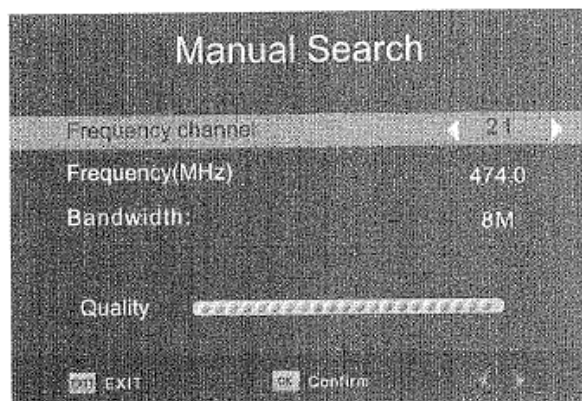

2. Apasati tastele RIGHT/LEFT pentru a selecta frecventa canalului
 3. Apasati OK pentru a incepe cautarea canalelor.
- Daca este gasit un canal nou, acesta este salvat si adaugat la lista canalelor. Daca nu este gasit nici un canal, aparatul iese automat din acest meniu.

c. Tara

Selexctati tara de rezidenta

d. Alimentare antena

Activeaza alimentarea unei antene active externe daca aceasta este conectata.

4. SETARI TIMP

Pentru a accesa acest meniu, apasati MENU si selectati [Time] cu ajutorul butoanelor RIGHT/LEFT. Apasati UP/DOWN pentru a selecta o optiune si apasati RIGHT/LEFT pentru a efectua reglajele dorite. Apasati EXIT pentru a iesi din meniu.

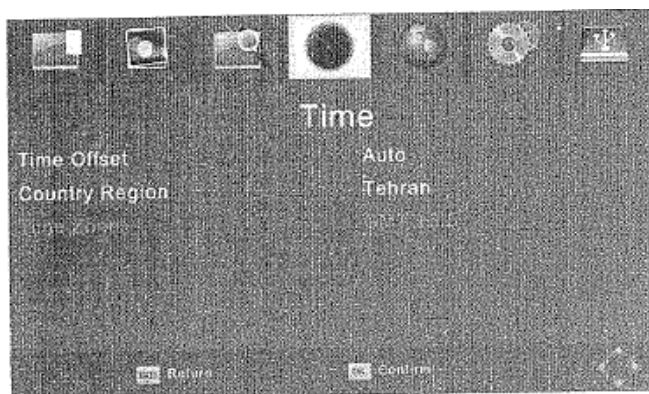

a. Time offset

Selecteaza reglari manuale sau automate ale fusului orar fata de GMT

b. Tara (regiunea)

Selectati Country Region daca [Time offset] este setat pe automat.

c. Time zone (fus orar)

Selectati fusul orar daca [Time offset] este setat pe manual.

5. OPTIUNI

Pentru a accesa acest meniu, apasati MENU si selectati [Option] cu butoanele RIGHT/LEFT. Meniul ofera posibilitatea de a efectua reglaje pentru limba OSD, limba subtitrari si limba audio. Selectati optiunea dorita si cu ajutorul butoanelor RIGHT/LEFT efectuati reglajele dorite.

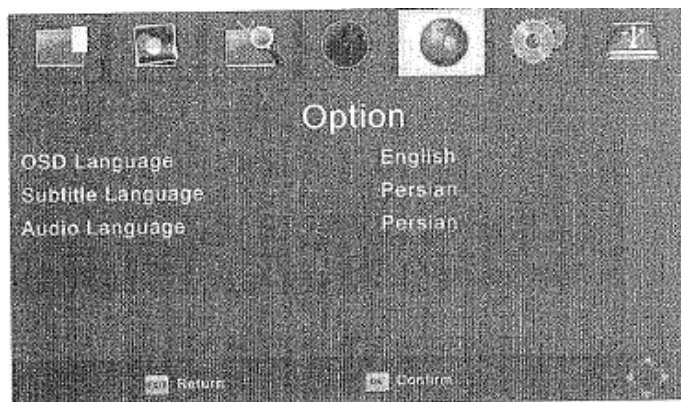

Apasati EXIT pentru a iesi din meniu.

a. Limba OSD

Selectare limba OSD

b. Limba subtitrare

Selectare limba pentru subtitrare

c. Limba audio

Selectare limba audio pentru urmarirea canalelor TV. Daca limba nu este disponibila, se utilizeaza limba setata implicit.

6. SETARE SISTEM

Pentru accesarea acestui meniu, apasati MENU si selectati [System] cu ajutorul butoanelor RIGHT/LEFT. Apasati UP/DOWN pentru a selecta parametrul dorit si apoi efectuati reglajele necesare cu ajutorul tastelor RIGHT.LEFT. Apasati EXIT pentru a iesi din meniu.

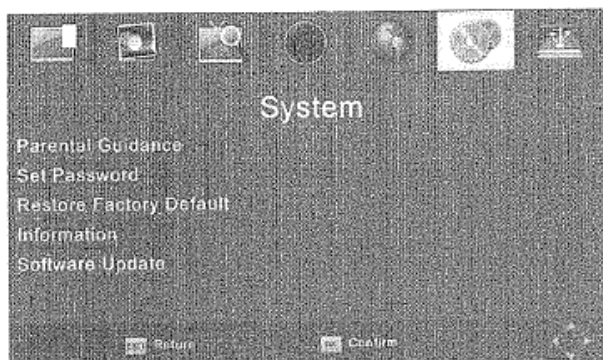

a. Setare parola

Setati sau schimbati parola pentru canalele protejate prin parola. Introduceti vechea parola sau parola implicita „000000”. Vi se va cere sa introduceti parola noua. Introduceti parola noua si apoi apasati OK pentru confirmare.

Odata confirmata, apasati EXIT pentru a iesi din meniu. Parola master pentru deblocare este „888888”.

b. Resetare (revenire la setarile de fabrica)

Reseteaza aparatul la setarile din fabrica.

In meniul principal selectati [Restore Factory Default] prin utilizarea butoanelor RIGHT/LEFT si apasati OK sau RIGHT pentru selectare. Introduceti parola sau parola implicita „000000” si apasati OK pentru confirmare. Aceasta actiune va sterge toate canalele presetate si toate setarile. Parola master de deblocare este „888888”.

c. Actualizare software - este utilizat pentru actualizarea programului prin USB.

7. USB

Pentru accesarea meniului, apasati MENU si selectati [USB] prin utilizarea tastelor RIGHT/LEFT. In acest meniu sunt disponibile optiunile redare muzica, fotografiile si fisiere multimedia. Suporta formate AVI, MP3, JPEG si BMP. Aparatul suporta dispozitive USB formate in format FAT32/NTFS.



a. Multimedia

Cand un dispozitiv USB este conectat la aparat, puteti selecta muzica, fotografiile sau film prin utilizarea tastelor RIGHT/LEFT si apoi prin apasarea pe OK . Daca nu este conectat nici un dispozitiv USB, un mesaj de atentionare va apare pe ecran „No USB device is Found”.

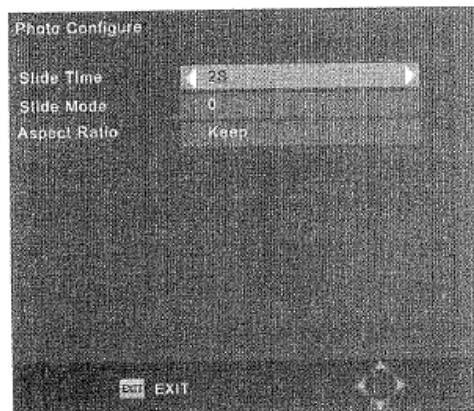
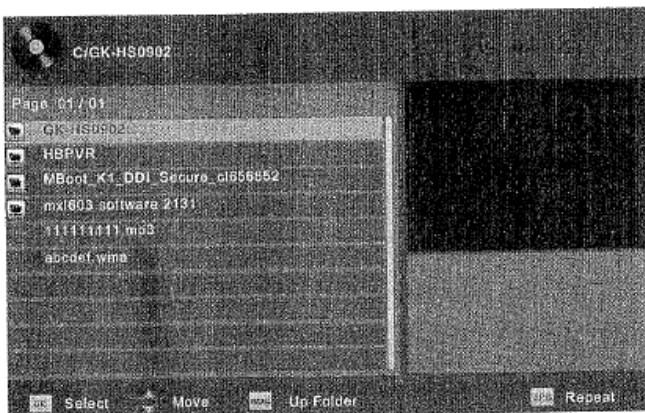
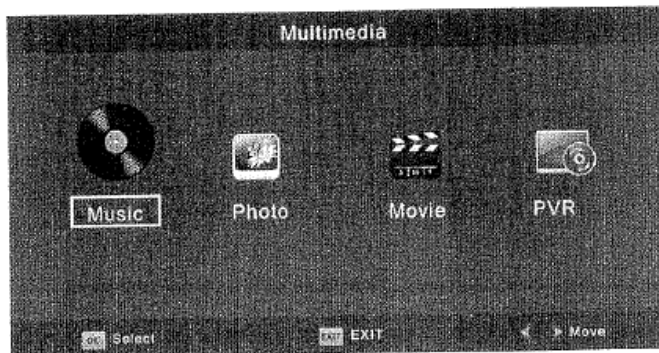

b. Configurare fotografii

- Slide time: reglare timp intre diapozitive intre 1-8 secunde
- Slide mode: setare efecte aparitie diapozitive (de la 0 la 59) sau aleator

Raport imagine fotografie

- [Keep]: redare fotografie in formatul original
- [Discard]: Redare fotografie pe tot ecranul.

c. Configurare filme

Raport imagine filme

- [Keep]: redare film in formatul original
- [Discard]: Redare film pe tot ecranul.

Subtitrare

- [Small]: afiseaza subtitrare in format mic
- [Normal]: afiseaza subtitrare in format normal
- [Big]: afiseaza subtitrare in format mare

Subtitrare BG

- [White]: afiseaza subtitrare pe fundal alb
- [Transparent]: afiseaza subtitrare pe fundal transparent
- [Yellow green]: afiseaza subtitrare pe fundal galben-verde

Font subtitrare

- [Red]: Subtitrare cu litere de culoare rosie
- [Blue]: Subtitrare cu litere de culoare albastra
- [Green]: Subtitrare cu litere de culoare verde

d. Inregistrare USB

Aceasta functie este disponibila doar daca dispozitivul USB este conectat la receptor.

Inregistrare imediata

Daca doriti sa inregistrati un spectacol in direct care este difuzat, mergeti la canalul respectiv si apasati butonul REC. Apasati inca o data pe acelaasi buton pentru a opri inregistrarea.

Programare inregistrare

Este utilizata pentru a programa inregistrarea unei emisiuni difuzate la o anumita data si ora.

- apasati butonul EPG pentru a deschide programul canalelor.
- selectati cu ajutorul tastelor RIGHT?LEFT programul dorit
- selectati emisiunea pe care doriti sa o inregistrati
- apasati OK. Pe ecran va apare o fereastră care va permite sa modificati canalul, data, ora de incepuri si de sfarsit inregistrare precum si posibilitatea de a efectua aceasta inregistrare periodic

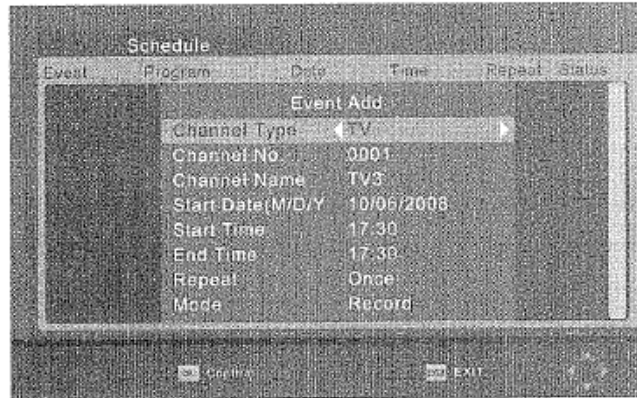

Selectati "OTHER RECORDING" in optiunea „Mode”.

- Apasati EXIT pentru a iesi din meniu

Cu cateva secunde inainte de inceperea inregistrarii, pe ecran va apare un mesaj cu un cronometru.

Canalul se va muta automat pe programul care va fi inregistrat dupa ce cronometrul ajunge la 0. Dupa ce inregistrarea s-a terminat, pe ecran va apare un mesaj.

Pentru a vizualiza evenimentele programate, apasati butonul albastru.

Pentru a sterge un eveniment, selectati evenimentul respectiv si apasati pe butonul albastru. Programul inregistrat va putea fi redat pe televizor sau pe un calculator PC cu un program adecvat, dar nu poate fi redat pe DVD sau PDVD.

Pentru inregistrarea programelor HD, dispozitivul USB trebuie sa aiba versiunea 2.0 sau mai mare, in caz contrar unitatea nu poate inregistra emisiunea corect.

Cand inregistrati pe un stick USB sau HDD extern, trebuie sa asteptati cateva secunde inainte de a apasa pe REC, dupa ce ati introdus dispozitivul media (USB sau HDD) – in caz contrar unitatea se poate bloca.

In cazul in care se intampla aceasta, opriti unitatea, deconectati de la alimentare si apoi conectati si porniti din nou.

Nota:

Inregistrarea programata este posibila doar daca unitatea este pornita, nu functioneaza cu unitatea in starea de stand-by.

Nota:

- producatorul nu garanteaza functionarea cu toate tipurile de stick-uri USB si nici nu isi asuma nici o raspundere pentru pierderea datelor

- pentru inregistrari cu marime mare, este nevoie de un anumit timp pentru ca unitatea sa citeasca datele

e. Timeshift

Cand redati un program, introduceti stick-ul USB si apasati butonul [Time shift], redarea este pusa pe pauza, apasati butonul [PLAY] si dupa o secunda incepe redarea timeshift . Puteti apasa PLAY pentru a reveni la redarea normala si redarea timeshift continua, puteti vedea din figura de mai jos bara de timp a redarii.



Apasati tasta [Info] pentru a vedea intreaga informatie ca mai jos:

INFO	
PVR Mode	RECORD
Disk Total Space	3.60 GB
Disk Free Space	619.96 MB
File System	FAT32
Cluster Size	4 KB
File Name	TV3-10062008-1732.mpl
Max Record Size	627.32 MB
Max Record Time	00:18:28
Record Bitrate	588 KB/S
Cur Play Size	0 KB
Cur Record Size	6.89 MB

Puteti apasa [fast forward]/ [fast back] pentru deplasare la stanga sau dreapta fata de momentul actual al redarii.

Nota: Aceasta functie timeshift este disponibila doar daca viteza USB HDD este suficient de mare.

Apasati butonul [STOP] pentru a iesi din aceasta functie si pentru a reveni la redarea normala.

DEPANARE

Problema	Cauza posibila	Depanare
Fara imagine	Alimentarea nu este conectata	Conectati alimentarea
	Comutatorul de pornire nu este pornit	Porniti comutatorul
Pe ecran este afisat „No Signal”	Cablul DVB-T nu este conectat	Conectati cablul DVB-T
	Cablul aerian este defect	Verificati cablul si conexiunile
Fara sunet la difuzor	Conexiuni incorecte cablu audio	Conectati corect cablul audio
	Sunetul este pus pe MUTE (silentios)	Opriti functia MUTE
Doar sunet, fara imagine	Conexiune incorecta cablu AV	Verificati conexiunea
	Programul este un canal radio	Apasati <TV/RADIO> pentru a comuta pe modul TV
Telecomanda nu raspunde	Bateriile sunt descarcate	Schimbati bateriile
	Telecomanda este prea departe de aparat sau este pozitionata incorect	Corectati pozitia si apropiati telecomanda de unitate
Imaginea este deformata	Semnalul este prea slab	Verificati cablul aerian si conexiunile

SPECIFICATII TEHNICE

Tuner	Frecventa intrare	170 – 230 MHz 470 – 866 MHz
	Nivel intrare RF	-78 ...-20 dB
	Latime de banda IF	7 MHz/8MHz
	Modulatie	QPSK, 16 QAM, 64 QAM, 256 QAM
Video	Format decodor	MPEG4, AVC/H.264 HP@L4 MPEG2 MP@ML, HL
	Format iesire	576p, 720p, 1080i, 4:3 si 16:9
	Port iesire	CVBS
Audio	Format decodor	MPEG-1 (layer 1&2&3)
	Iesire audio	AV
USB2.0	Capacitate maxima suportata	500 GB
	Formate media suportate	MP3, JPEG, BMP, AVI
Adaptor AC/DC	Tensiune	9 VDC / 1.5 A
Greutate	0.65 kg	
Dimensiuni (mm)	255 x 165 x 27	

Specificatiile produsului se pot modifica fara o notificare prealabila.

Reciclarea corecta a acestui produs

(Deseuri provenind din echipamente electrice si electronice)

(Aplicabil in Uniunea Europeana si in alte tari europene cu sisteme de colectare selectiva)



Acest simbol, afisat pe produs sau in literatura de specialitate, arata ca acesta nu ar trebui sa fie aruncat impreuna cu alte deseuri menajere la sfarsitul duratei sale de functionare.

Pentru a preveni posibile efecte daunatoare asupra mediului sau a sanatatii umane din reciclarea necontrolata a deeurilor, va rugam sa separati acest produs de alte tipuri de deseuri si reciclati in mod responsabil pentru a promova reutilizarea resurselor materiale.

Utilizatorii casnici trebuie sa contacteze fie distribuitorul de la care au achizitionat acest produs fie autoritatile locale, pentru detalii despre unde si cum pot sa duca acest produs in vederea reciclarii sale ecologice. Acest produs nu trebuie amestecat cu alte deseuri comerciale.