

# Krüger&Matz

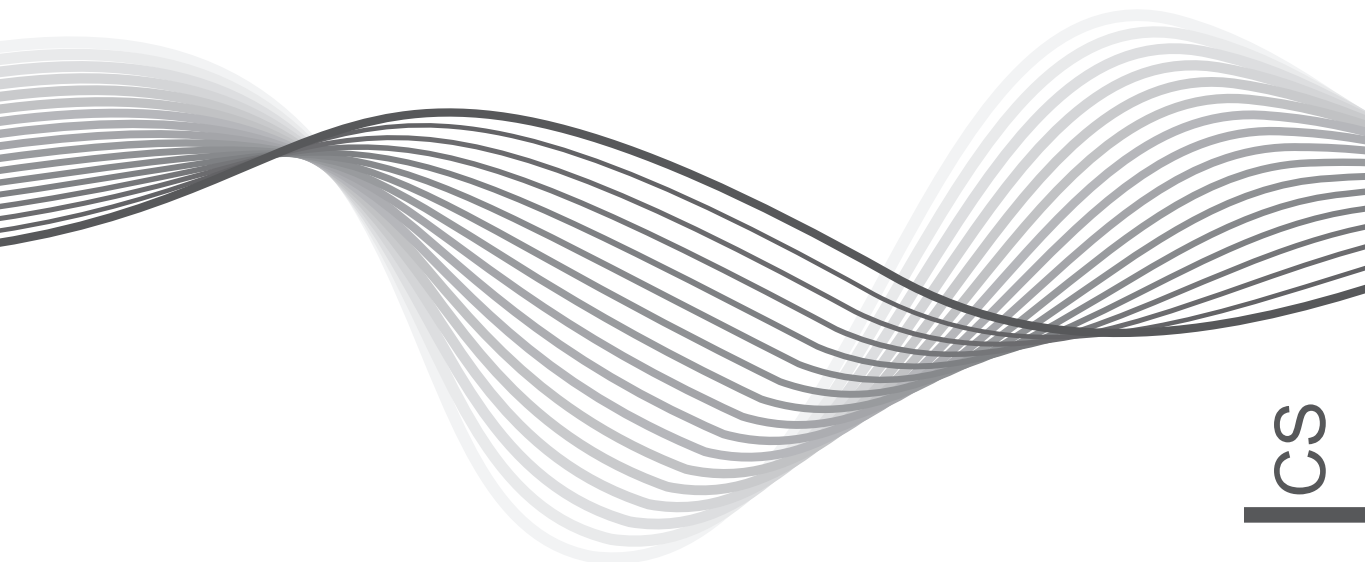

**Smartphone**

**KM0410**

**LIVE2**

**OWNER'S MANUAL**

**RO | PL | NL | FR | ES | EN | DE | CS**

<b>1</b>	<b>Specificatii si intretinere</b>	<b>193</b>
1.1	<i>Specificatii</i>	193
1.2	<i>Avertizari privind siguranta si avertismente</i>	196
1.3	<i>Protejarea bateriei</i>	198
1.4	<i>Curatare si Intretinere</i>	199
<b>2</b>	<b>Pornire</b>	<b>200</b>
2.1	<i>Prezentarea generala a telefonului</i>	200
2.2	<i>Deschiderea capacului bateriei</i>	202
2.3	<i>Instalarea cartelei SIM</i>	203
2.4	<i>Instalarea cardului de memorie</i>	204
2.5	<i>Pornire/oprire</i>	204
2.6	<i>Incarcarea bateriei</i>	205
2.7	<i>Siguranta</i>	205
<b>3</b>	<b>Functionare de baza &amp; informatii</b>	<b>206</b>
3.1	<i>Utilizarea tastelor</i>	206
3.2	<i>Blocarea ecranului &amp; oprire afisaj</i>	207
3.3	<i>Status bar</i>	207
3.4	<i>Conectivitate</i>	212
3.5	<i>Cartela de memorie</i>	213
3.6	<i>Contacte</i>	214
3.7	<i>Efectuarea unui apel</i>	215
3.8	<i>Mesaje</i>	215
3.9	<i>Multimedia</i>	216
3.10	<i>Aplicatii</i>	217
3.11	<i>GPS</i>	218

# 1 Specificatii si intretinere

## 1.1 Specificatii LIVE2

<b>General</b>	
Sistem de operare	Android 4.3
Procesor	Quad ARM Cortex A7 1.2GHz
Flash	4GB
RAM	1GB
Afisaj	5.0" HD (1280*720) OGS
Baterie	3.8V, 2500mAh
<b>Retea</b>	
Banda	WCDMA 900/2100MHz GSM 850/900/1800/1900MHz
Retea	GSM/GPRS/EDGE WCDMA R99, Rel 5 HSDPA, Rel 6 HSUPA, Rel 7 HSPA- +, Rel 8 DC-HSPA+
Dual-SIM	Da
Flux de date 3G	DC-HSPA+ 42 Mbps HSUPA 5.76Mbps

<b>Camera</b>	
Tipul senzorului camerei	CMOS
Camera frontala	2.0Mpix
Camera din spate	8.0Mpix AF
Flash	LED
<b>Comunicare / Conectivitate</b>	
USB	USB 2.0
Incarcare	Micro USB
Radio FM	Da (FM87.5-108MHz)
GPS	GPS/AGPS/Glonass
<b>Format</b>	
Format ton de apel	MP3, AAC, AAC+
Format imagine	JPG, BMP, PNG
Format audio	PCM, MP3, AAC, AAC+, eAAC+, MIDI
Format video	H.264, MPEG-4, H.263, WMV-9

<b>Functii si aplicatii</b>	
Email	Da
Vizualizare stradală Google	Da
Jocuri	Da
Functia de inregistrare	Da
Java	Da
Calendar	Da
Notite	Da
Ceas	Da
Alarma	Da
Schimb valutar	Da
Calculator	Da
Cronometru	Da
Vibratie	Da
E-book	Da
Mod avion	Da

## 1.2 Avertizari privind siguranta si avertismente

### ***Siguranta rutiera***

Nu folositi telefonul mobil in timpul sofatului. Utilizati accesoriile hands-free atunci cand apelurile sunt neaparat necesare. In unele tari, apelarea sau receptionarea de apeluri in timp ce conduceti, este ilegala!

### ***Opriti telefonul in avion***

Aparatele mobile pot produce interferente in avion. Folosirea unui telefon mobil in avion este ilegala si riscanta. Va rugam sa va asigurati ca telefonul mobil este oprit in timpul zborului.

### ***Opriti telefonul inainte de a patrunde in zonele cu risc***

Respectati cu strictete legile relevante, codurile si regulamentele cu privire la utilizarea telefoanelor mobile in zonele de risc. Opriti telefonul mobil inainte de a intra un loc cu potential explozibil, cum ar fi o statie de benzina, in apropierea unui rezervor de combustibil, etc.

### ***Respectati toate reglementarile speciale***

Respectati orice reglementari speciale in vigoare in zone speciale, cum ar fi spitalele si opriti-va intotdeauna telefonul ori de cate ori utilizarea acestuia este interzisa sau cand acesta poate provoca interferente cu aparatura electronica. Utilizati in mod corespunzator telefonul mobil in apropierea aparatelor medicale, cum ar fi stimulatoare cardiace, aparate auditive si alte dispozitive medicale electronice, deoarece poate provoca interferente.

### ***Interferente***

Calitatea conversatiei oricarui telefon mobil poate fi afectata de interferentele radio. O antena este construita in interiorul telefonului mobil si situata mai jos de microfon. Nu atingeti suprafata antenei in timpul unei conversatii, pentru a nu deteriora calitatea conversatiei.

### ***Service calificat***

Doar personalul calificat poate instala sau repara echipamentul telefonului. Instalarea sau repararea telefonului mobil pe cont propriu poate constitui un mare pericol si garantia se va pierde.

### ***Accesorii si baterii***

Folositi numai accesorii omologate si acumulatori omologati.

### ***Utilizare moderata***

Folositi telefonul intr-o maniera normala si in mod corespunzator.

### ***Apeluri de urgenta***

Asigurati-va ca telefonul este pornit si se afla in aria de acoperire, daca doriti sa efectuati un apel de urgenta, cum ar fi sa sunati la 112, apasati tasta de apelare si confirmati locatia, explicati ce s-a intamplat si nu incheiati apelul fara permisiune.

## 1.3 Protejarea bateriei

### **Avertizari privind starea bateriei:**

Va rugam sa nu depozitati bateria telefonului mobil intr-un loc cu temperaturi foarte ridicate sau scazute, pentru ca va afecta durata de viata a bateriei, si va scurta durata de utilizare a telefonului. Durata de viata a bateriei telefonului mobil este supus unei anumite limite. Se recomanda schimbarea bateriei imediat ce se constata ca performanta acesteia a scazut.

### **Atentionari cu privire la utilizarea bateriei:**

- Asigurati-va ca ati oprit telefonul mobil inainte de a scoate bateria.
- Va rugam sa folositi bateria cu atentie. Poate avea loc un scurtcircuit daca polul pozitiv (+) si polul negativ (-) al bateriei este conectat la obiecte metalice (de exemplu, o moneda sau o agrafa). Se pot deteriora atat bateria cat si obiectul de metal. Asigurati-va ca nici un obiect de metal nu face scurtcircuit intre polul pozitiv si polul negativ al bateriei dupa ce aceasta este scoasa din telefon.
- Nu aruncati bateria in foc si nu o folositi la temperaturi extreme.
- Nu demontati si nu modificati bateria.
- Nu lasati bateria sa fie supusa unui soc mecanic puternic.
- Bateria ar trebui sa fie pastrata intr-un loc racoros si uscat, evitati expunerea la lumina directa a soarelui sau la temperaturi ridicate (peste 60°C).
- Daca bateria emite orice miros ciudat sau se supraincalzeste, trebuie sa incetati imediat utilizarea acesteia.
- Daca bateria prezinta vreo fisura, deformare, daune de orice alt tip sau scurgeri de electrolit, ar trebui sa opriti imediat utilizarea aparatului.
- Va rugam sa va curatati pielea sau hainele imediat cu apa si sapun, in cazul contactului cu scurgeri de



electrolit, iar in cazul contactului cu ochii spalati ochii cu apa limpede si consultati imediat medicul.

- Nu folositi bateria Li-ion atunci cand temperatura este extrem de scazuta.
- Nu curatati bateria cu apa sau solvent organic, si nu scufundati acumulatorul in apa.
- Asigurati-va ca bateria este complet incarcata daca aceasta nu a fost utilizata pentru o perioada lunga de timp.
- Se recomanda ca bateria dezafectata sa fie returnata la producatorul de telefoane mobile sau sa fie returnata intr-un spatiu public destinat pentru reciclarea bateriilor. Nu amestecati cu nici un alt gunoi menajer si nu o aruncati la voia intamplarii.

## 1.4 Curatare si Intretinere

- Nu lasati telefonul, bateria, incarcatorul in baie sau in alte locuri cu umiditate ridicata sau in ploaie.
- Va rugam sa curatati telefonul, bateria si incarcatorul, folosind un material moale si uscat.
- Va rugam sa nu stergeti telefonul cu alcool, diluant sau benzen sau alti reactivi chimici.
- Contactele murdare pot face un contact slab si chiar poate conduce la oprirea telefonului. Va rugam sa curatati contactele bateriei in mod regulat.

## 2 Pornire

### 2.1 Prezentarea generala a telefonului

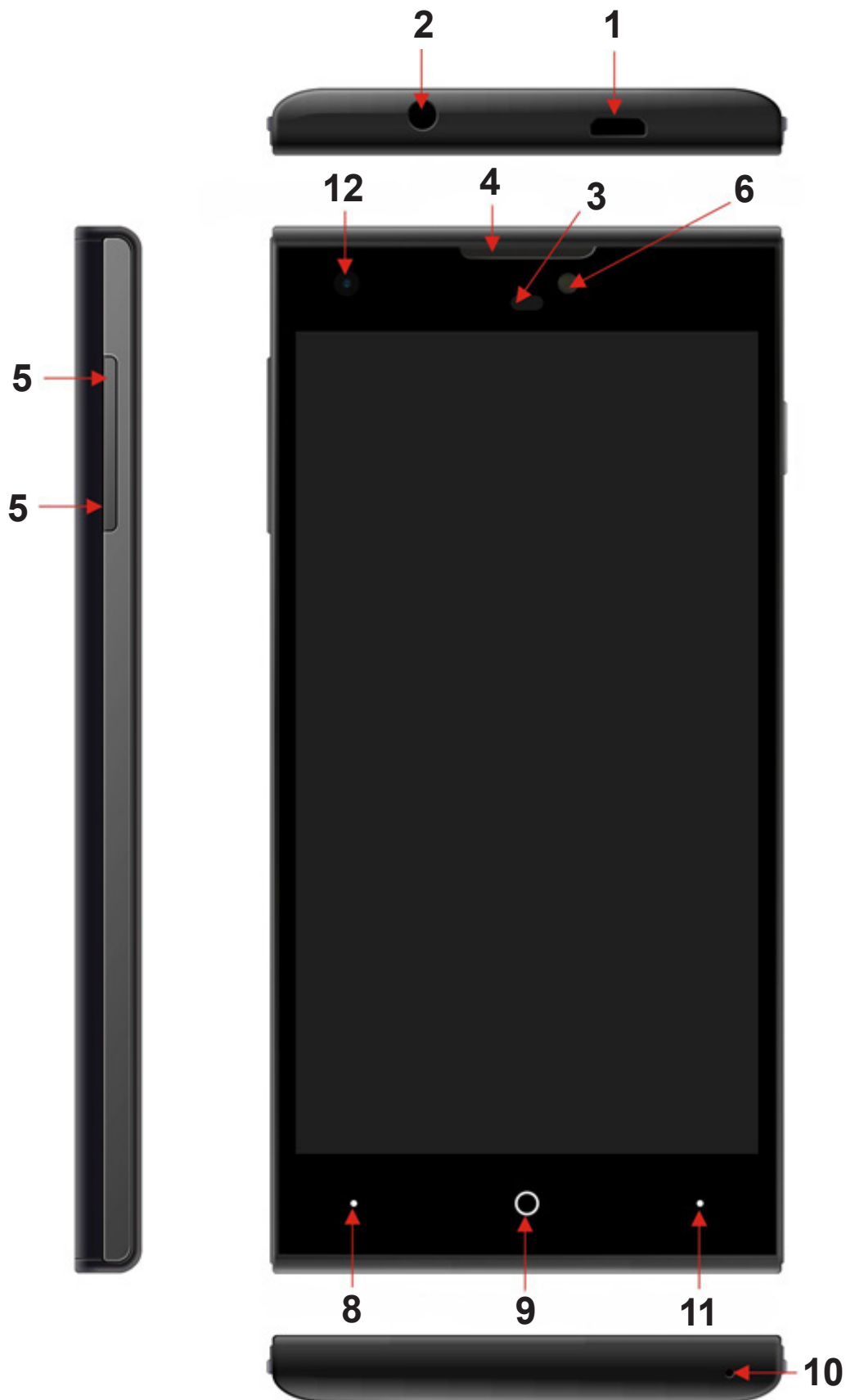



1. USB/Incarcator/Conexiune
2. Mufa casti 3.5mm
3. Senzor
4. Receptor
5. Volum +/-
6. Flash
7. Difuzor
8. Tasta Meniu
9. Tasta Home
10. Mic
11. Tasta derulare inapoi
12. Camera fata
13. Pornire/oprire
14. Camera

## 2.2 Deschiderea capacului bateriei

Impingeti capacul in sus.

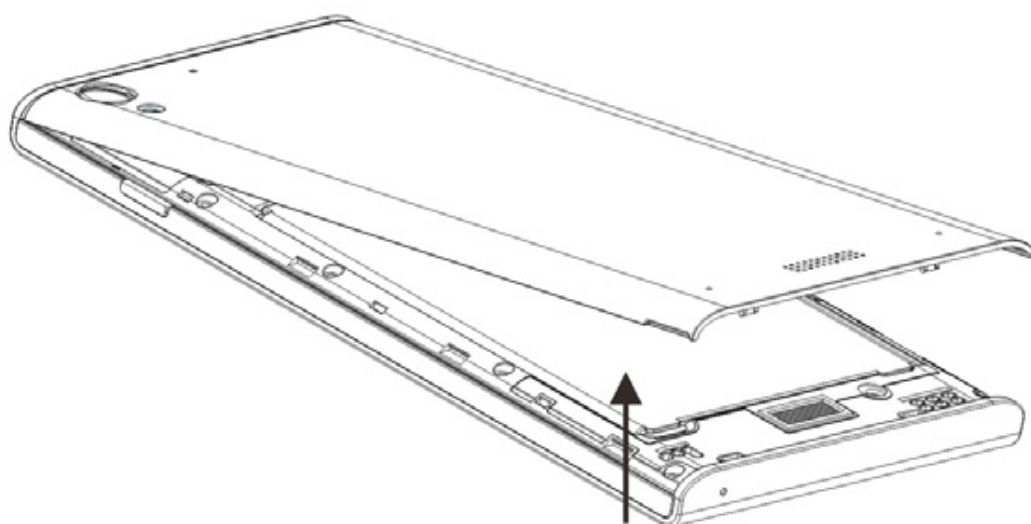

## 2.3 Instalarea cartelei SIM

Telefonul suporta cartele SIM/USIM. Inainte de a porni telefonul, asigurati-va ca exista cel putin o cartela SIM/USIM introdusa in oricare dintre sloturile USIM/SIM.

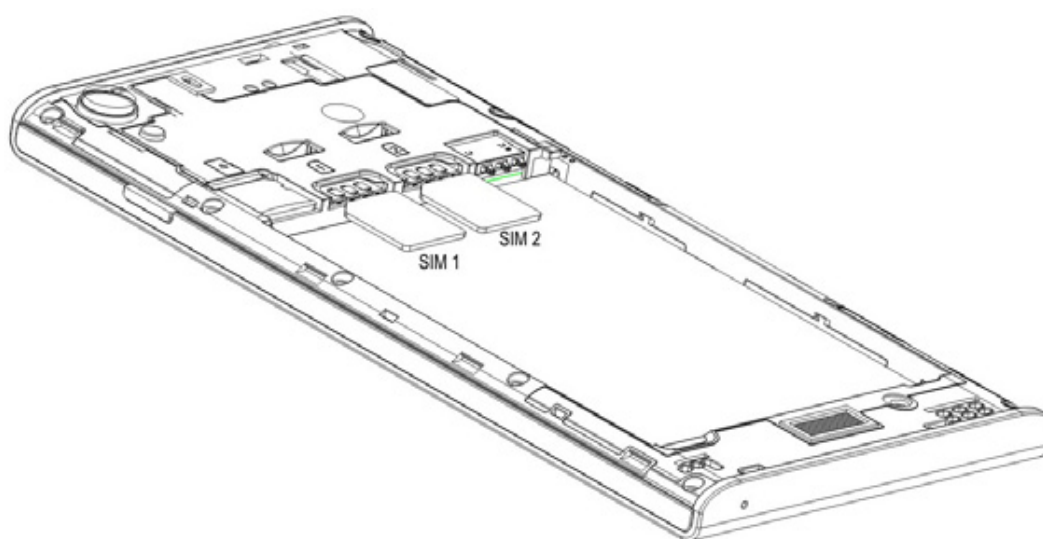

*Nota: Cartela dubla SIM/USIM in standby va reduce durata de utilizare in modul de asteptare comparativ cu o singura cartela SIM.*

## 2.4 Instalarea cardului de memorie

Orientati cardul SD spre slot si impingeti incet cardul SD.

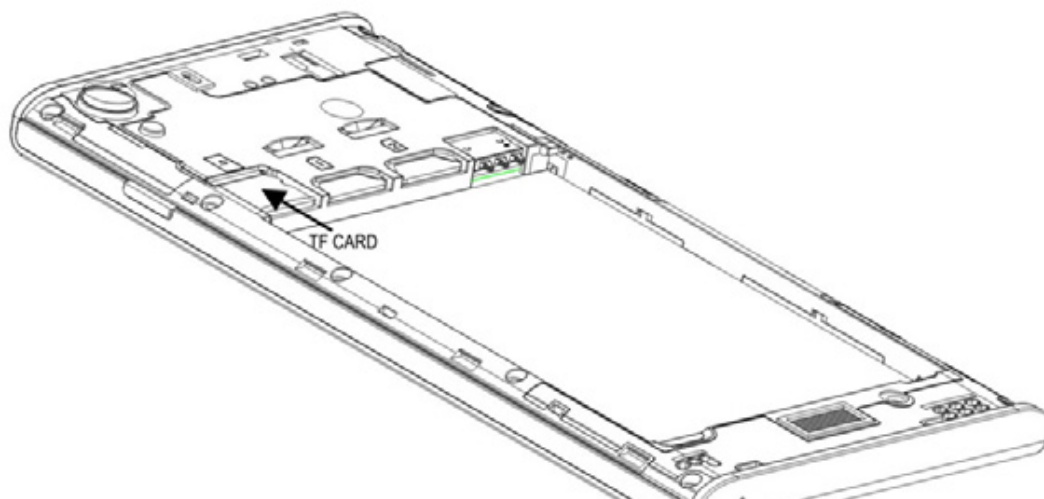

*Nota: In cazul in care cardul de memorie nu poate fi citit, va rugam sa verificati daca a fost corect pozitionat si daca face contact .*

## 2.5 Pornire/oprire

Pe modul inactiv, apasati lung tasta de pornire din partea de sus a telefonului pentru aproximativ 2 secunde pentru a porni telefonul. Pe modul PORNIRE, apasati lung butonul de pornire timp de 2 secunde pentru a opri telefonul.

## 2.6 Incarcarea bateriei

Puteti incarca bateria prin conectarea telefonului, fie la un port USB al calculatorului fie la incarcatorul standard inclus. Utilizati cablul USB standard prevazut.

*Nota: Pentru a asigura functionarea normala a telefonului, va rugam sa utilizati incarcatorul inclus.*

## 2.7 Siguranta

O serie de parole au fost setate in telefonul mobil si pe cartela SIM, pentru a preveni utilizarea neautorizata a telefonului mobil si a cartelei SIM.

### Codul PIN

Codul PIN (numarul personal de identificare, format din 4 ~ 8 cifre) este folosit pentru a preveni utilizarea neautorizata a cartelei SIM. In cazul in care functia de verificare a codului PIN este activata, codul PIN va fi necesar pentru a porni telefonul mobil de fiecare data. Daca ati introdus incorect codul PIN de trei ori, cartela SIM va fi blocata. Urmatoarele instructiuni va arata cum sa deblocati cartela:

- Introduceti codul PUK corect, in conformitate cu solicitarea de pe ecran pentru a debloca cartela SIM.
- Apoi introduceti un nou cod PIN si apasati tasta OK.
- Cand vi se solicita sa reintroduceti noul cod PIN, va rugam sa reintroduceti noul cod PIN si sa apasati tasta OK.
- Daca codul PUK este corect, cartela SIM va fi deblocata, iar codul PIN este resetat.

### Codul PUK

Codul PUK (parola de deblocare a codului PIN, format din 8 cifre) este folosit pentru a debloca codul PIN blocat. Codul PUK este furnizat de catre producator,

împreună cu cartela SIM. Dacă ați introdus incorect codul PUK de zece ori, cartela SIM va fi anulată. Va trebui să cereți operatorului de rețea un nou card.

### **Codul PIN2**

Codul PIN2 (4 cifre) este furnizat împreună cu cartela SIM, care este folosită pentru a seta alte funcții.

### **Codul PUK2**

Codul PUK2 (parola de deblocare PIN2, 8 cifre) este folosit pentru a debloca codul PIN2 blocat.

## **3 Functionare de baza & informatii**

### **3.1 Utilizarea tastelor**

**Tasta pornire:** Apasati și țineți apăsată tasta Pornire pentru a deschide meniul tastelor de pornire, de unde veți putea opri telefonul (Oprire) sau Oprire (Rapid) sau Restartare, sau comutați între Modul Standard de Functionare, Modul Silentios, Modul Vibratie.

**Tasta volum:** Apasati tastele pentru volum pentru a schimba volumul soneriei (pe ecranul de pornire) sau volumul din casti (în timpul unui apel).

**Tasta meniu:** Deschideti un meniu cu elemente care se afișează în ecranul curent sau aplicație. Când doriți să renunțați la o aplicație sau să efectuați alte operații, în cazul în care nu există nici un buton de opțiune afișat pe ecran, încercați această tasta de meniu.

**Tasta home:** Apasati tasta Home pentru a închide orice meniu sau aplicație și a reveni la ecranul de pornire. Pe ecranul de pornire, apasati și țineți apăsată tasta Home pentru afișarea ultimelor aplicații folosite, accesați o aplicație pentru a o deschide.

**Tasta derulare înapoi:** Această tasta deschide ecranul anterior la care ați lucrat. Dacă tastatura de pe ecran este deschisă, o va închide.



## 3.2 Blocarea ecranului & oprire afisaj

Puteti personaliza durata de oprire a ecranului telefonului in meniul **Setari -> Afisaj -> Sleep**, fara a efectua nici o operatie in telefon in timpul stabilit. Afisajul LCD se va stinge, apasati scurt orice tasta de Pornire, pentru a activa ecranul din modul oprit.

Daca activati ecranul in mai mult de 5 secunde dupa oprirea automata a ecranului LCD, acesta va fi in pozitia de blocare a ecranului. Exista mai multe moduri diferite de a debloca ecranul in functie de setari, in meniul **Setari -> Securitate -> Blocare ecran**, prin activarea optiunii implicite **Niciuna**.

## 3.3 Status bar

Bara de stare apare in partea de sus a fiecarui ecran. Vor fi afisate pictograme ce indica faptul ca ati primit notificari (in partea stanga), pictograme indicand starea de functionare a telefonului (in partea dreapta), si programele care ruleaza in fundal, impreuna cu ora curenta.



Notification icons

Status icons

## Pictograme de notificare



Baterie incarcata



Baterie partial incarcata



Baterie descarcata



Baterie foarte descarcata



Incarcare baterie



Fara semnal



Putere semnal



3G in uz



EDGE in uz



Mod vibratii



Difuzor oprit



Mod speaker pornit



Microfon oprit



Mod avion



Alarma este setata

## Pictograme cu notificările primite



Mesaj nou text sau multimedia



Mesaj nou Gmail



Apel retat



Apel in curs



Apel in asteptare



Apel in efectuare



Hangout este pe



Screenshot capturat



FM este pe



Eveniment in derulare



GPS-ul este pe



Redare muzica



Depanare USB conectat



Telefonul este conectat vio cablu USB



Upload date



Download date



Nou e-mail

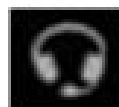

Receptorul este conectat

Aplicatiile instalate pe telefon pot utiliza pictogramele proprii de notificare in timp ce sunt derulate in fundal. Pentru a deschide panoul Notificarilor:

- Trageți bara de Status in jos din partea de sus a ecranului.
- SAU apasati tasta meniu de pe ecranul de intampinare.

## 3.4 Conectivitate

### Conexiuni PC:

- Puteti conecta telefonul la un calculator cu un cablu USB, pentru a transfera muzica, imagini si alte fisiere intre cardul SD al telefonului dumneavoastra. si calculator. Pentru a utiliza aceasta caracteristica, trebuie sa urmati cei 3 pasi de mai jos:

1. Folositi cablul USB cu care este echipat telefonul pentru a conecta telefonul la portul USB al calculatorului (veti primi o notificare ca dispozitivul USB este conectat).

2. Deschideti panoul de Notificari si apasati optiunea dispozitiv USB conectat.

3. Apasati optiunea Pornire dispozitiv de stocare USB din ecranul care se deschide pentru a confirma ca doriti sa transferati fisiere.

### 3.5 Cartela de memorie

Sunt 2 tipuri de memorie in telefon: memoria proiprie a telefonului si un slot pentru card SD.

Memoria interna este utilizat ain principal pentru instalarea aplicatiilor. Datele personale pot fi stocate pe un card extern MMC.

Aplicatiile descarcate de pe internet sau transferate de pe alte dispozitive, pozele, inregistrarile video sunt toate stocate in cvardul extern MMC. Unele fisiere care sunt necesare aplicatiilor, cum ar fi muzica, imagini, inregistrari video pot fi stocate in cardul SD sau MMC. Puteti de asemenea sa instalati unele aplicatii pe cardul SD.



## 3.6 Contacte

Lista de contacte va da un acces rapid si usor la persoanele pe care doriti sa le contactati. Cand porniti telefonul si intrati in contul dvs. Google Account, orice contacte existente Google sunt descarcate in telefonul dvs. Dupa aceasta operatie toate contactele sunt sincronizate. Orice modificare are loc pe web sau in telefon, va fi operata cu ocazia urmatoarei sincronizari. Se sincronizeaza de asemenea contactele din Exchange ActiveSync accounts.





## 3.7 Efectuarea unui apel

### Efectuarea unui apel:

- Apasati pe butonul  din ecranul Home sau pe  din ecranul meniu pentru a intra in meniul de efectuare apel. Introduceti numarul de telefon de apelat si efectuati apelul.
- In lista de **contacte**, apasati si tineti apasat pe un contact si selectati **Call contact**, sau apasati pe contact si apoi pe butonul .
- In alte aplicatii cum ar fi mesaje sau call log, exista optiuni pentru a efectua un apel.

### Raspuns / anulare apel:

Pe durata receptionarii unui apel, trageți iconita  din stanga catre dreapta pana cand aceasta atinge zona verde pentru a raspunda unui apel.

Trageți iconita  de la dreapta catre stanga pana cand atingeti zona rosie pentru a refuza apelul.

## 3.8 Mesaje

Puteti accesa serviciul Messaging pentru a trimite mesaje tip text (SMS) sau multimedia (MMS) catre prietenii dvs.

Puteti trimite mesaje text (SMS) cu o lungime maxima de 160 caractere.

Mesajul text se transforma de asemenea automat in mesaj MMS daca in loc de numar de telefon se transmite la o adresa de e-mail.



Apasati  in meniul ecran pentru accesarea mesageriei.

Dupa receptionarea unui mesaj o iconita de notificare



 apare pe bara de notificare, trageți in jos de bara si tastati pe mesaj pentru a-l citi.

### 3.9 Multimedia

**Camera** este o combinatie intre un aparat foto si un aparat video pentru a putea face poze si filmari. Pozele si filmarile sunt stocate pe cardul SD deci trebuie sa instalati un card pentru a putea utiliza aceasta facilitate.

**Galeria** este utilizata pentru a vizualiza pozele si fisierele video pe care le-ati facut cu camera. Puteti de asemenea sa le transferati pe alte dispozitive de stocare.

**Musica** este un fisier in care sunt retinute toate fisierele audio care pot fi redade pe telefon.

**Video** este un fisier in care sunt retinute toate fisierele video care pot fi redade pe telefon.

### 3.10 Aplicatii

Bazat pe sistemul de operare Android, functionalitatea telefonului poate fi extinsa prin instalarea unor aplicatii suplimentare, aplicatii care pot fi descarcate de pe internet cum ar fi Google Play Store.

#### **Exista 3 metode de instalare a aplicatiilor pe telefon:**

- Direct download de pe internet. Dupa descarcare, apasati pe **Install** din lista de optiuni pentru a instala aplicatia.
- *Nota: Modul de instalare depinde de browserul de internet pe care-l utilizati. Inainte de descarcare, verificati ca in telefon sa fie inserat un card SD.*
- Descarcati aplicatiile pe calculatorul dvs. si apoi instalati de pe calculator prin rularea aplicatiei smart-fren phone suite.
- Daca aveti instalat Filemanager in telefonul dvs. puteti transfera descarcarea aplicatiilor pe cardul SD, alegeti aplicatia pe care doriti sa o instalati prin accesarea caili path **./mnt/sd card/..**

*Nota: Pentru a instala aplicatii descarcate din alt loc decat Android Market trebuie sa selectati **Settings-> Security -> Unknown sources**.*

*Atentie: Aplicatiile descrcate de pe internet pot proveni din surse necunoscute. Pentru a proteja telefonul dvs. si datele personale, incercati sa descarcati totdeauna numai din surse de incredere cum ar fi Google Play Store.*

#### **Gestionarea aplicatiilor:**

Intrati in **Settings -> Applications -> Manage applications** pentru accesarea aplicatiilor.

Apasati pe aplicatia dorita pentru a accesa informatiile despre aceasta si pentru a avea acces la butoanele de acces ale aplicatiei.

**Force stop** este utilizata pentru a forta oprirea unei aplicatii – aplicatia va fi oprita fara nici o confirmare.

**Uninstall** este utilizata pentru dezinstalarea aplicatiilor de pe telefon, aplicatii pe care nu le mai doriti si pentru a elibera spatiu de memorie.

**Clear data** este utilizata pentru stergerea aplicatiilor cum ar fi conturi, baze de date, setari, etc.

**Move to SD card/phone** este o aplicatie pentru mutarea pe cardul SD a aplicatiilor instalate pe telefon.

**Clear cache** este utilizata pentru stergerea memoriei cache (temporare) din telefon.

### 3.11 GPS

Cu receptorul GPS din telefon, puteti afla locatia dvs curenta cu o acuratete de 50 m.

Pentru a utiliza aceasta facilitate trebuie sa instalati aplicatii specifice cum ar fi Google Map.

*Specificatiile sunt supuse schimbarilor fara notificare prealabila.*

*„Compania Lechpol declară că produsul KM0410 este în conformitate cu cerințele esențiale și alte prevederi relevante ale Directivei 1999/5/CE. Declarația pentru descărcare este postată pe site-ul [www.lechpol.eu](http://www.lechpol.eu)”*

**Romania**

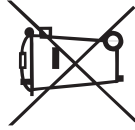

***Reciclarea corecta a acestui produs (reziduuri provenind din aparatura electrica si electronica)***

**CE**



Marcajale de pe acest produs sau mentionate in instructiunile sale de folosire indica faptul ca produsul nu trebuie aruncat impreuna cu alte reziduuri din gospod arie atunci cand nu mai este in stare de functionare. Pentru a preveni posibile efecte daunatoare asupra mediului inconjurator sau a san atati oamenilor datorate evacuarii necontrolate a reziduurilor, va rugam sa separati acest produs de alte tipuri de reziduuri si sa-l reciclati in mod responsabil pentru a promova re folosirea resurselor materiale. Utilizatorii casnici sunt rugati sa ia legatura fie cu distribuitorul de la care au achizitionat acest produs, fie cu autoritatile locale, pentru a primi informatii cu privire la locul si modul in care pot depozita acest produs in vederea reciclarii sale ecologice.

Utilizatori instititionali sunt rugati sa ia legatura cu furnizorul si sa verifice conditiile stipulate in contractul de vanzare. Acest produs nu trebuie amestecat cu alte reziduuri de natura comerciala.

Produs in RPC pentru Lechpol Electronic SRL, Republicii nr. 5, Resita, CS , ROMANIA.