

# Krüger&Matz

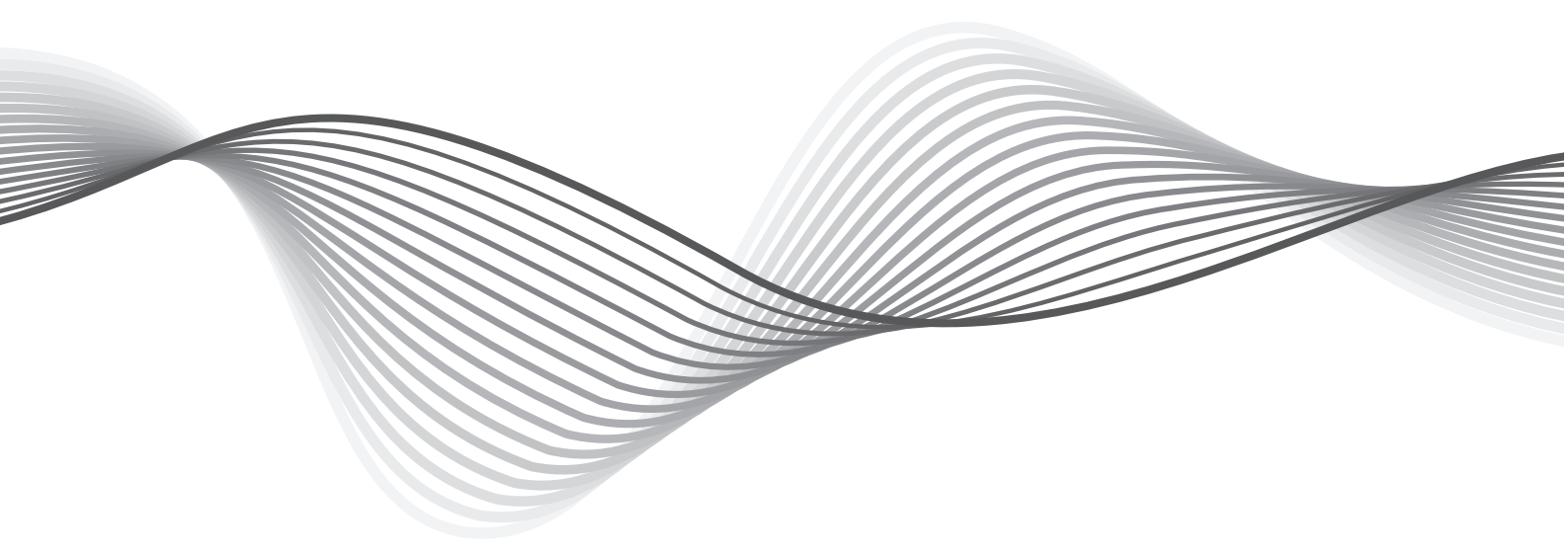

## **RADIOALARM**

RADIOWECKER

RADIOBUDZIK

RADIO CU ALARMA

KM1150

RO | PL | EN | DE

## I. DESCRIERE PRODUS

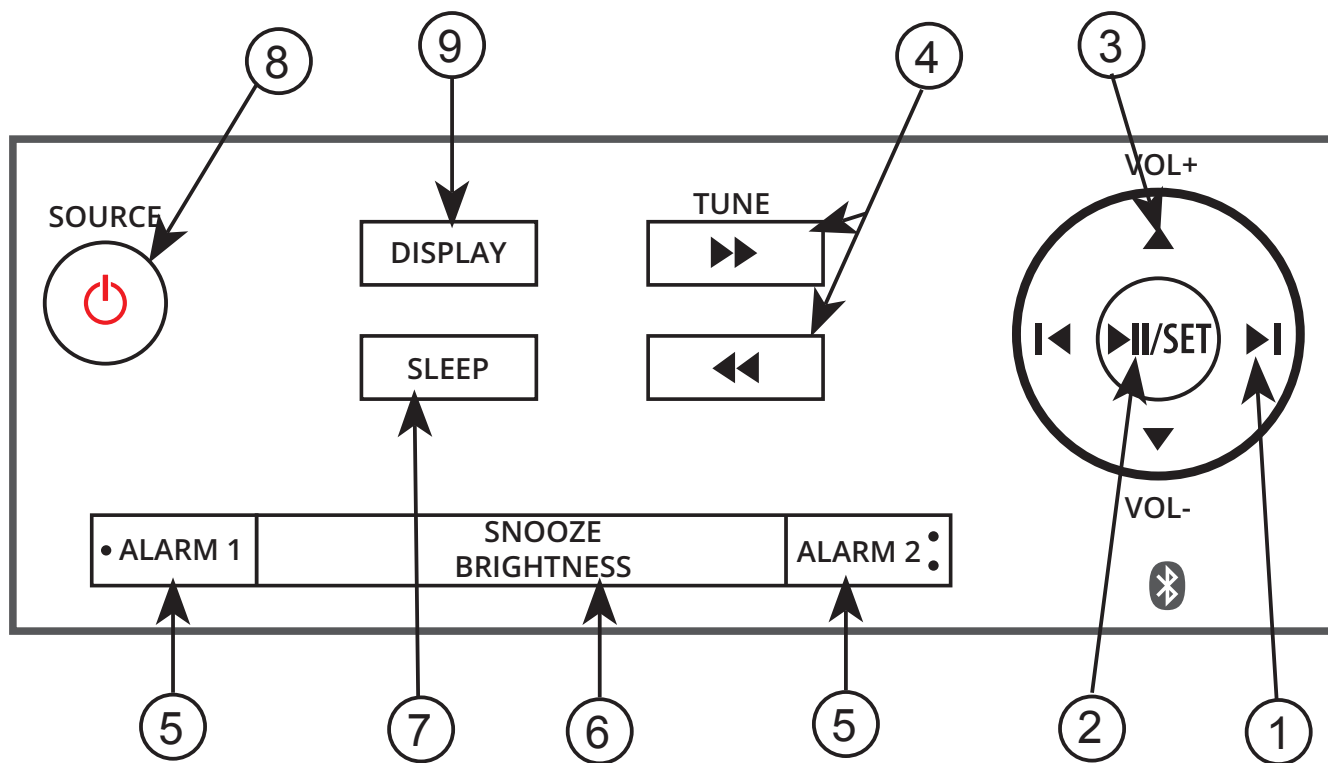

1. Anterior/Urmatorul: **▶/▶▶**
2. Redare/Pauza/Setare: **▶ ■■/SET**
3. VOLUM: **VOL+▲ / VOL-▼**
4. Frecventa: **TUNE▶▶/TUNE◀◀**
5. **ALARM1/ALARM2**
6. LUMINOZITATE/TEMPORIZARE: **SNOOZE/BRIGHTNESS**
7. SLEEP: **SLEEP**
8. SURSA: **⏻/SOURCE**
9. ECRAN: **DISPLAY**

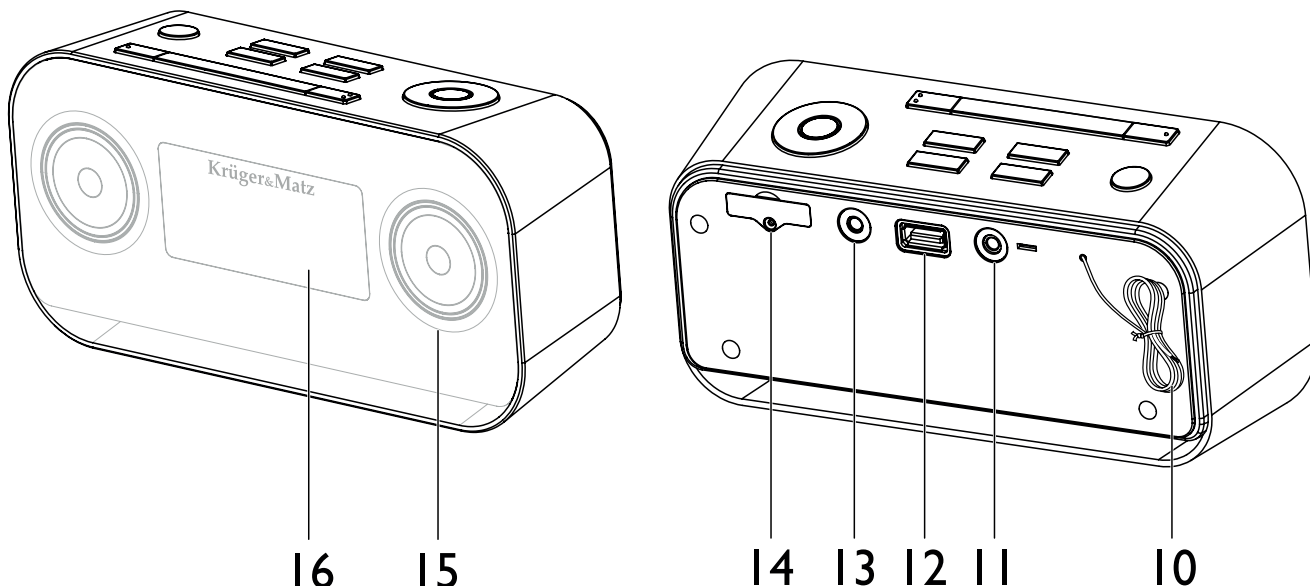

- 10. Antena FM
- 11. AUX IN
- 12. Port USB
- 13. Intrare AC
- 14. Compartiment baterie
- 15. Difuzor
- 16. Ecran LCD

### **1. Instrucțiuni de siguranță:**

1. Cititi toate instructiunile de siguranta si utilizare inainte de prima pornire a aparatului. Pastrati manualul pentru referinte ulterioare.
2. Producătorul acestui produs nu este responsabil pentru daunele cauzate de manipularea si utilizarea necorespunzătoare a aparatului.
3. Asezati aparatul pe o suprafata uscata, dreapta si stabila.
4. Feriti aparatul de temperaturi extreme.
5. Nu lasati aparatul expus direct la lumina soarelui și alte surse de căldură.
6. Nu depozitati aparatul in zone cu umiditate ridicata, cum ar fi baie sau piscina.

7. Nu așezați aparatul pe sau în apropierea dispozitivelor care pot cauza interferențe electromagnetice. Acesta poate afecta negativ performanțele de operare a unității și provoca o imagine sau un sunet distorsionat.
8. Nu pastrați aparatul la îndemana copiilor. Copiii trebuie supravegheați, pentru a vă asigura că nu se joacă cu produsul.
9. Nu încercați să reparați aparatul, duceți-l la un service autorizat. Reparațiile trebuie efectuate numai de către service autorizat.

## 2. Baterie:

- Îndepărtați folia protectoare pentru a activa unitatea de baterie.
- Slăbiți șurubul de pe capacul compartimentului pentru baterie cu o șurubelniță.
- Introduceți bateriile cu polaritatea corespunzătoare (+/-).
- Închideți compartimentul bateriilor în poziția inițială și strângeți șurubul cu o șurubelniță.

## 3. Sursa de alimentare:

Conectați conectorul DC al adaptorului AC la aparat și introduceți cablul de alimentare într-o priză electrică.

*Nota: Deconectați adaptorul de alimentare de la priza când radioul nu este utilizat.*

## II. SETARI GENERALE

### 1. Pornire /Oprire:

Pentru a porni aparatul, apăsați butonul , aparatul va comuta la sursa selectată.

Pentru a comuta sistemul în modul standby, apăsați și țineți apăsat butonul . Ora (dacă este setat) va apărea pe ecran.

### 2. Setare ora:

1. În modul de așteptare, apăsați și țineți apăsat butonul **SET** timp de 2 secunde. [12 h] sau [24 h] va începe să clipească pe ecran.

2. Setăți formatul de 12/24 de ore cu ajutorul butoanelor  / .

3. Apăsați butonul **SET** pentru a confirma și merge mai departe. Cifrele pentru ore încep să palpaie.

4. Repetați pașii de mai sus 2-3 pentru a seta ora, minutul, luna, ziua și anul.

**Nota:** În cazul în care nu este apăsat nici un buton în 15 secunde, aparatul iese automat din modul de setare ora.

### 3. Reglarea volumului:

În timpul redării, apăsați butonul **VOL+ /VOL-** pentru a mari/reduce volumul.









### 4. Control luminozitate:



Apăsați butonul **BRIGHTNESS** în mod repetat pentru a selecta nivelul de luminozitate a ecranului.

### 5. Radio:

Pentru recepție optimă, extindeți complet și reglați poziția antenei.

## 6. Cautare posturi de radio :



1. Când dispozitivul este pornit, apăsați în mod repetat butonul **SOURCE**  pentru a selecta sursa FM.
2. Selectați un post utilizând una dintre următoarele metode:
  - **Cautare automata :**  
Apasati si tineti apasat butonul **TUNE**   / **TUNE**   timp de o secundă sau mai mult, frecvența se schimbă jos sau automat până se găsește o stație.
  - **Cautare manuala:**  
Apasati in mod repetat butonul **TUNE**   / **TUNE**   pentru a schimba frecvența până când găsiți postul dorit.

Pentru a selecta un post de radio prestat, apasati în mod repetat  sau  butoanele pentru a selecta numărul prestat dorit. Bandă și frecvența acesteia sunt afișate pe panoul frontal. Puteti programa maxim 20 de posturi radio.

## 7. Automat:

În modul FM, apăsați și țineți apăsat butonul **SET** timp de 2 secunde sau mai mult pentru a activa modul automat de programare. Toate posturile disponibile sunt programate. Primul post de radio programat este difuzat în mod automat.

## 8. Manual:

1. Setati un post radio.
2. Apasati butonul **SET** pentru a activa modul programare. Numărul prestat va clipi.
3. Apăsați în mod repetat butoanele  sau  pentru seta un număr pentru acest post de radio.
4. Apăsați din nou butonul **SET** pentru a memora postul.
5. Repetați pașii de mai sus de la 1 la 4 pentru fiecare post pe care doriți să stocați.

**Nota:** Dacă sistemul este deconectat sau dacă survine o pană de curent, posturile presetate nu vor fi șterse.

## 9. USB:

**Nota:** Urządzenie może nie obsługiwać wszystkich nośników USB innych producentów.

Introduceți un dispozitiv USB în slotul USB și selectați un fișier pentru redare.

1. Introduceți un dispozitiv USB în slotul USB din partea din spate a aparatului.
2. Apăsați în mod repetat butonul **SOURCE** pentru a selecta sursa USB.
3. Piese salvate de dispozitiv vor fi redare automat.

- Pentru a întrerupe / relua redarea, apăsați: ►||
- Pentru a trece la o piesă, apăsați: ◀/▶
- Pentru a derula rapid înainte / înapoi, apăsați lung: ►► / ◀◀
- Pentru a selecta albumul precedent/următor, apăsați: ►► / ◀◀
- Pentru a mări sau reduce volumul, apăsați: VOL+/VOL-

### Pentru dispozitive cu cablu USB:

- » Introduceți un capăt al cablului USB în slotul USB din partea din spate a aparatului.
- » Introduceți un alt capăt al cablului USB în output terminal of the USB device.

### Pentru cardurile de memorie:

- » Introduceți cartela de memorie într-un adaptor de card de memorie cititor / USB.
- » Folosiți un cablu USB pentru a conecta cititorul de card în mufa USB din partea din spate a unității / Introduceți adaptorul USB în mufa USB a dispozitivului.

### **11. Selectați repetare / opțiuni de redare aleatorie:**

În timpul redării, apăsați lung butonul **SET** pentru a intra în opțiunea de redare, apoi apăsați în mod repetat butonul **SET** pentru a selecta o opțiune de repetare sau modul de redare aleatorie:

- **NORMAL:** redare normala
- **REPT ONE:** reda piesa curentă în mod repetat
- **REP ALL:** reda toate melodiile în mod repetat
- **RANDOM:** reda piesele aleatoriu

### **12. Încărcarea dispozitivelor externe:**

Când aparatul este alimentat, port USB poate fi conectat la panoul din spate ca un încărcător pentru un dispozitiv extern (de exemplu, telefon) conectat la radio (ex telefon).

### **13. Bluetooth:**

Unitatea are o funcție Bluetooth prin care se poate conecta cu un dispozitiv extern și reda muzică stocată în memorie. Asociați unitatea cu un dispozitiv Bluetooth pentru a asculta muzică:

1. Apăsați în mod repetat butonul **SOURCE** pentru a selecta sursa Bluetooth (BT).
2. Activați dispozitivul Bluetooth și selectați modul de căutare.
3. „KM1150” va apărea pe dispozitiv Bluetooth.
4. Selectați „KM1150” și dacă este necesar, introduceți „0000” parola.
5. Redați muzica de pe dispozitivul Bluetooth. Puteti controla modul redare prin telefon sau radio.

**Nota:** În cazul în care intensitatea semnalului este slab, Bluetooth-ul se poate deconecta, dar va re-intra în modul asociere automat.





#### **14. Redarea unei piese printr-un dispozitiv extern :**

Pentru a asculta un dispozitiv audio extern prin această unitate, urmați instrucțiunile de mai jos:

1. Apăsați în mod repetat butonul **SOURCE** pentru a selecta sursa **AUDIO IN**.
2. Conectați cablul audio la mufa **AUX IN** (3,5 mm), pe partea din spate a aparatului și mufa pentru căști de pe un dispozitiv extern.
3. Porniți și controlați muzica de pe dispozitivul extern.

#### **15. Setare alarma:**

Puteți seta două alarme care suna la momente diferite.

1. Asigurați-vă ca ați setat ceasul corect.
2. Apăsați și țineți apasat butoanele **ALARM1/ALARM2**, pentru 2 secunde sau mai mult,  /  și cifrele pentru ore încep să palpaie.
3. Setati ora prin butoanele: **◀** sau **▶**.
4. Apăsați butonul **SET** pentru a confirma și cifrele de minute încep să clipească.
5. Repetați pașii de mai sus 3-4 pentru a seta minutul, selectați dacă să sune alarma toată săptămâna, în zilele de lucru, sau la sfârșit de săptămână și de a stabili tonul de alarmă (FM, Buzz sau USB) precum și volumul său.

**Nota:** Dacă USB este selectat ca sursă și sunetul nu poate fi redat, BUZZ este activată automat.

Pentru a dezactiva sau reactiva un cronometru alarma, apăsați butoanele **ALARM1** sau **ALARM2** de două ori pentru a activa funcția de alarmă și din nou pentru a o dezactiva. Pictograme de alarmă apar / dispar pe ecran în consecință.

**16. Repetare alarmă:**

Când sună alarma, apăsați butonul **SNOOZE**, alarma se repetă cu 9 minute mai târziu.

**17. Opreire sunet alarma:**

Când sună alarma, apăsați butoanele **ALARMA 1** corespunzător sau **ALARMA 2**, alarma se oprește, dar setările de alarmă rămân.

**18. Setarea Sleep Timer:**

Puteți seta aparatul să se oprească automat după o anumită perioadă de timp:

1. Când aparatul este pornit, apăsați butonul **SLEEP** repetat pentru a selecta o perioadă de timp (in Minute): OPRIT, 120, 90, 60, 45, 30, 15.
2. Când este activat sleep timer, se afișează „**SLEEP**”.
3. Pentru a dezactiva timer sleep apăsați în mod repetat butonul **SLEEP** până când se afișează **OFF** . Când sleep timer este dezactivat, „**SLEEP**” nu se va afișa.

**19. Curățare:**

Curățați acest aparat cu o cârpă moale, ușor umezită. Nu folosiți nici un fel de burete abraziv sau solutii abrazive de curățare, deoarece acestea pot deteriora suprafața aparatului.

**20. Depanare:**

Problem	Solutii
Nu este sunet:	Reglati volumul.
Cronometrul nu funcționează:	Asigurați-vă că ceasul este setat corect. Reporniți cronometrul.

Setările de ceas / cronometru s-au sters:	Curentul a fost întrerupt sau cablul de alimentare a fost deconectat. Resetați ceasul/cronometrul.
Recepția radio slabă:	Extindeți complet și reglați antena FM și verificați recepția postului de radio. De asemenea, asigurați-vă că creșteți distanța dintre aparatul de radio și TV sau VCR, cum vecinătatea acestora pot interfera sunet / receptie imagine.

### III. SPECIFICAȚII TEHNICE

- Carcasa din aluminiu
- Radio FM
- Frecvența radio FM: 87.5 ~ 108 MHz
- Memoreaza maxim 20 de stații
- Doua tipuri de alarma
- Bluetooth
- Intrare Aux-in, USB
- Alimentare: 100-240 V, 50/60 Hz
- Putere de ieșire: 2x 3 W (RMS)

*Ne rezervăm dreptul de a îmbunătăți și schimba cuprinsul manualului de utilizare fără instiințare prealabilă.*

*Compania Lechpol declară că produsul KM1150 este în conformitate cu cerințele esențiale și alte prevederi relevante ale Directivei 1999/5/CE. Declarația pentru descărcare este postată pe site-ul [www.lechpol.eu](http://www.lechpol.eu)*