

HI-FI AUDIO SYSTEM WITH CD,
USB AND BLUETOOTH
KM1584CD

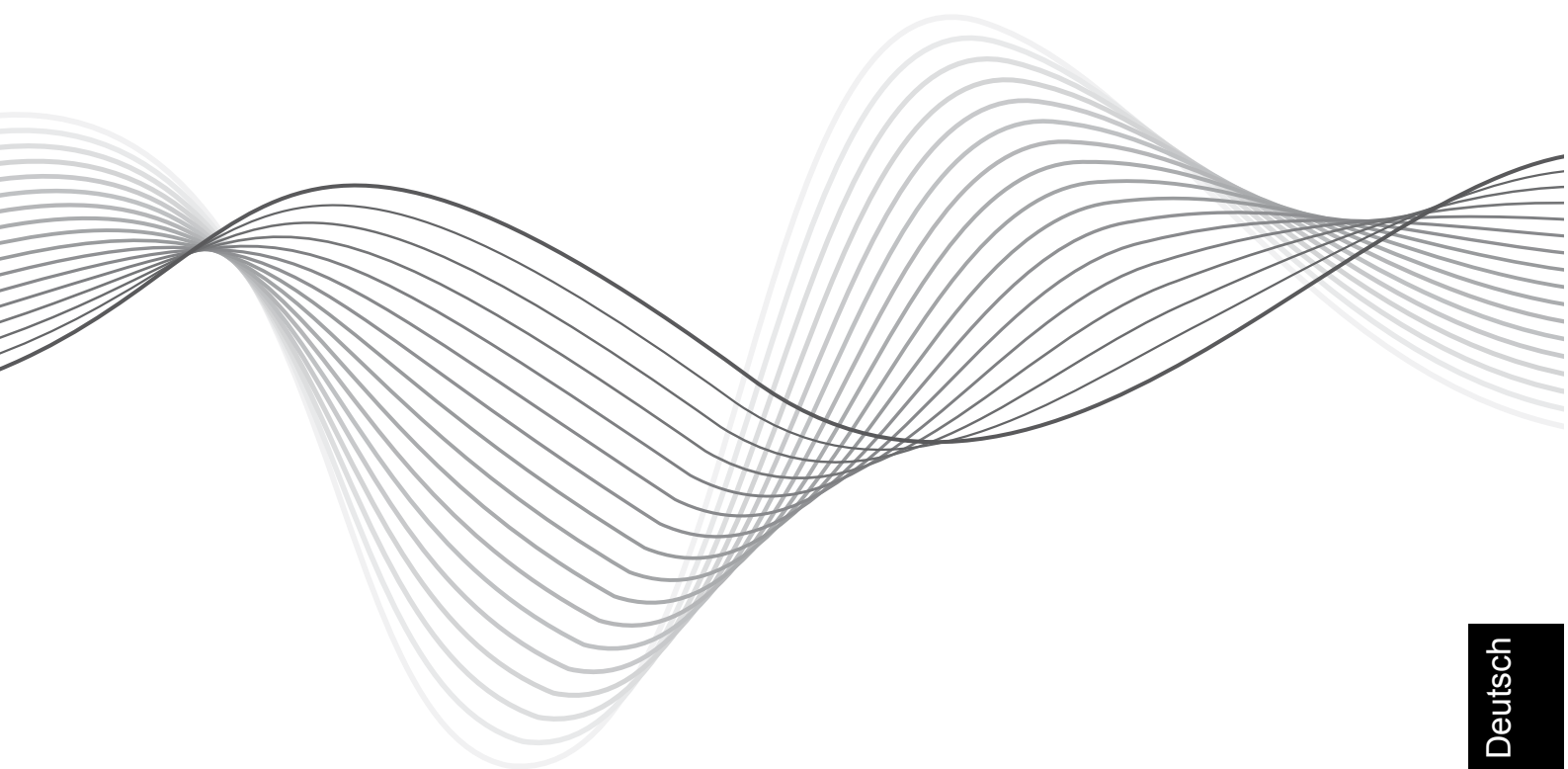

BEDIENUNGSANLEITUNG
OWNER'S MANUAL
INSTRUKCJA OBSŁUGI
MANUAL DE UTILIZARE

Deutsch

English

Polski

Română

Cuprins

Cuvant inainte	58	Redare muzica de pe un dispozitiv extern.....	71
Masuri de siguranta.....	58	Alte functii.....	71
Protejarea auzului.....	59	Setare alarma.....	71
Prezentare dispozitiv.....	60	Activare / dezactivare temporizator alarma.....	72
Unitatea.....	60	Setare sleep timer.....	72
Telecomanda.....	62	Protejarea discului.....	73
Instalare baterii.....	63	Depanare	73
Raza de actiune telecomanda.....	63	Specificatii.....	74
Conectare	64		
Conectarea antenei de exterior FM.....	64		
Conectarea difuzoarelor.....	64		
Conectarea echipamentelor auxiliare.....	65		
Conectarea cablului de control.....	65		
Conectarea castilor.....	66		
Conectarea cablului de alimentare.....	66		
Pornire.....	66		
Functia ECO/Standby.....	66		
Setare ora.....	67		
Reglare sunet.....	67		
Ascultare posturi radio.....	67		
Cautare posturi radio FM.....	68		
Cautare automata.....	68		
Selectarea unui post radio prestat.....	68		
Memorare posturi radio.....	68		
Memorare automata.....	68		
Memorare manuala.....	68		
Schimbare la Mod FM.....	68		
Afisare Mod FM.....	68		
OPERARE CD.....	69		
Redare CD.....	69		
Cautare rapida.....	69		
Cautare.....	69		
Afisare text pe durata redarii.....	69		
Programare Redare.....	69		
Repetare redare (CD).....	69		
Redare muzica MP3/WMA.....	70		
Redare repetata (MP3 Disk).....	70		
Redare de pe dispozitive USB.....	70		
Utilizare USB.....	70		
Pentru dispozitive cu cablu USB.....	70		
Pentru carduri de memorie.....	71		
Atentie.....	71		
Redare Bluetooth.....	71		
Utilizare.....	71		

Cuvant inainte

Va multumim pentru achizitionarea acestui sistem. Va rugam sa cititi aceste instructiuni de utilizare inainte de a utiliza aparatul. Instructiunile de utilizare trebuie sa fie pastrate pentru consultari ulterioare.

Masuri de siguranta

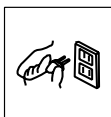

Inainte de a utiliza acest sistem, verificati tensiunea de alimentare de la retea, pentru a va asigura ca este identica cu cea necesara aparatului.

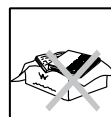

NU permiteti ca nimeni in special copii sa introduca nimic in orificiile din carcasa aparatului - acest lucru ar putea cauza un soc electric fatal.

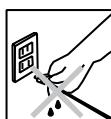

Cand deconectati cablul de alimentare, trageți întotdeauna de stecher și nu cablu.



Nu blocați caile de ventilatie ale echipamentului cu obiecte cum ar fi ziare, fete de masa, perdele, etc..Supraincalzirea va deteriora aparatul si va scurta durata de functionare a echipamentului.

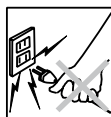

Incercati sa nu calcati pe cablul de alimentare si sa nu-l prindeti la usa, si in punctul unde acesta iese din aparat.

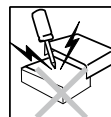

Nu loviti produsul.



Nu plasati produsul sau accesoriile in apropierea surselor de flacari deschise sau a surselor de caldura, nici chiar la lumina directa a soarelui.

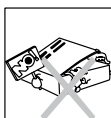

Pentru a evita un posibil soc electric nu deschideti carcasa aparatului. Consultati personalul calificat pentru efectuarea intretinerii aparatului.



Feriti produsul si accesoriile sale de ploaie sau apa. Nu asezati recipiente cu lichide, cum ar fi vase cu flori, in apropierea produsului.

Produs cu dioda laser

Acest produs este dotat cu echipament laser cu consum redus de energie. Pentru siguranta proprie nu indepartati capacele si nu demontati aparatul.Reparatiile trebuie efectuate de personal calificat.

**CLASS 1
LASER PRODUCT**

Atentie:

Acest produs este echipat cu echipament laser cu consum redus de energie. Pentru siguranta proprie nu deschideti echipamentul. Nu priviti direct catre raza laser in timpul functionarii echipamentului.

AVERTISMENT:

Pentru prevenirea incendiilor sau a pericolului de electrocutare, feriti acest aparat de stropire sau picurare.



CAUTION

**RISK OF ELECTRIC SHOCK
DO NOT OPEN**



ATENTIE:

Pentru a reduce acest risc de electrocutare, nu scoateti capacul (sau partea din spate) - nu veti gasi componente de schimb in interiorul aparatului. Pentru reparatii apelati la personal calificat.



Acest simbol indica prezenta de tensiuni periculoase in interiorul aparatului.



Acest simbol indica prezenta instructiunilor importante privind functionarea si intretinerea in manualul de utilizare care insoteste aparatul.

Protejarea auzului

Ascultati la un volum moderat .

* Folosirea castilor la volum ridicat poate deteriora auzul . Acest produs poate produce sunete puternice care pot provoca pierderea auzului, chiar la o durata de expunere mai mica de un minut .

* Sunetul poate fi inselator . De-a lungul timpului " nivelul de confort "al auzului , se adapteaza la volume mai mari de sunet . Deci, dupa ascultarea prelungita , ceea ce pare " normal" poate fi de fapt tare si daunator pentru auz . Pentru a va proteja impotriva acestui lucru, setati volumul la un nivel sigur inainte ca auzul dumneavoastra sa se adapteze si lasati-l setat la acest nivel.

Pentru a stabili un nivel de volum in conditii de siguranta :

* Setati volumul la un nivel mic.

* Mariti usor sunetul pana cand puteti auzi clar si confortabil , fara distorsiuni .

Ascultati pentru perioade rezonabile de timp :

* Expunerea prelungita la sunet , chiar si la nivel normal "sigur" , poate provoca , de asemenea, pierderea auzului.

* Asigurati-va ca utilizati echipamentul rezonabil si faceti pauze adecvate .

Aveti grija sa respectati urmatoarele indicatii atunci cand utilizati castile .

* Ascultati la niveluri de volum rezonabile pentru perioade rezonabile de timp .

* Aveti grija sa nu reglati volumul in timp ce auzul dumneavoastra se adapteaza la nivelul de sunet.

* Nu mariti volumul atat de mult incat sa nu puteti auzi ceea ce este in jurul dumneavoastra.

* Ar trebui sa intrerupeti temporar utilizarea in situatii potential periculoase . Nu utilizati castile in timp ce conduceti un vehicul motorizat , in timp ce mergeti cu bicicleta , faceti skateboarding , etc , se poate crea un pericol in trafic si este ilegal in multe situatii .

PREZENTARE DISPOZITIV

Vedere frontala (unitatea principala)

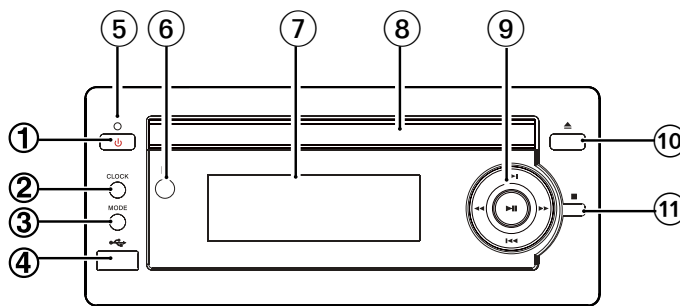

Vedere din spate (unitatea principala)

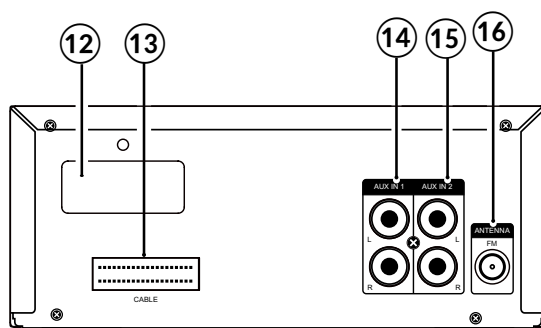

1. Buton O STANDBY

2. Buton CEAS

3. Buton MOD

4. USB Jack

5. Indicator

6. Senzor IR

7. Afisaj

8. Compartimentul CD

9. $\blacktriangleright\blacktriangleright$

Buton Derulare inainte

- Buton Tuning Forward

$\blacktriangleleft\blacktriangleleft$

- Buton Derulare inapoi

- Buton Tuning Backward

$\blacktriangleright\blacktriangleright$

- Buton Urmator

- Preset Up Switch

$\blacktriangleleft\blacktriangleleft$

- Buton Anterior

- Preset Down Switch

$\blacktriangleright\parallel$

- Buton Redare/Pauza

10. \blacktriangle

Buton deschidere/inchidere CD

11. \blacksquare

Buton Stop

12. Antena pentru Bluetooth

13. Slot pentru cablu de control

14. AUX IN 1 (L & R)

- Conectare dispozitiv audio extern

15. AUX IN 2 (L & R)

- Conectare dispozitiv audio extern

16. Antenă FM

Vedere frontala (amplificator)

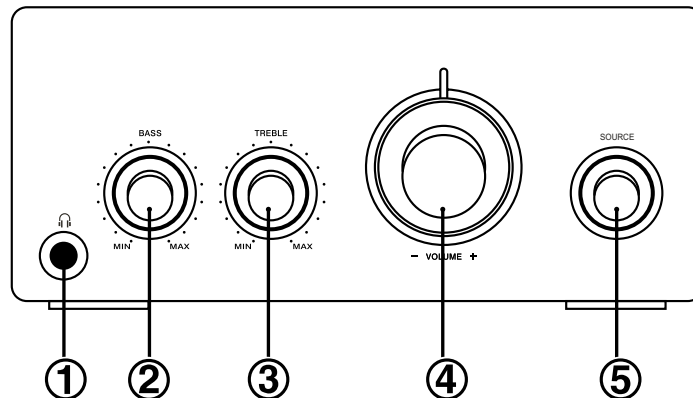

Vedere din spate (amplificator)

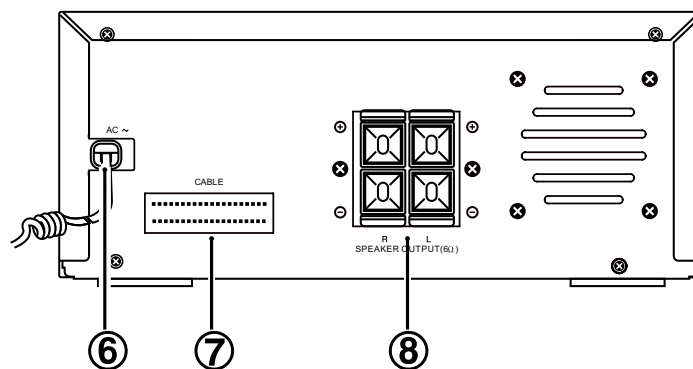

1. Mufa casti
2. Reglare frecventa joasa Bass
3. Reglare frecventa inalta Treble
4. Reglare volum
5. SURSA: selectati sursa semnal
6. Cablu de alimentare AC
7. Conector cablu de control
8. Borne de iesire difuzor (L&R)

TELECOMANDA

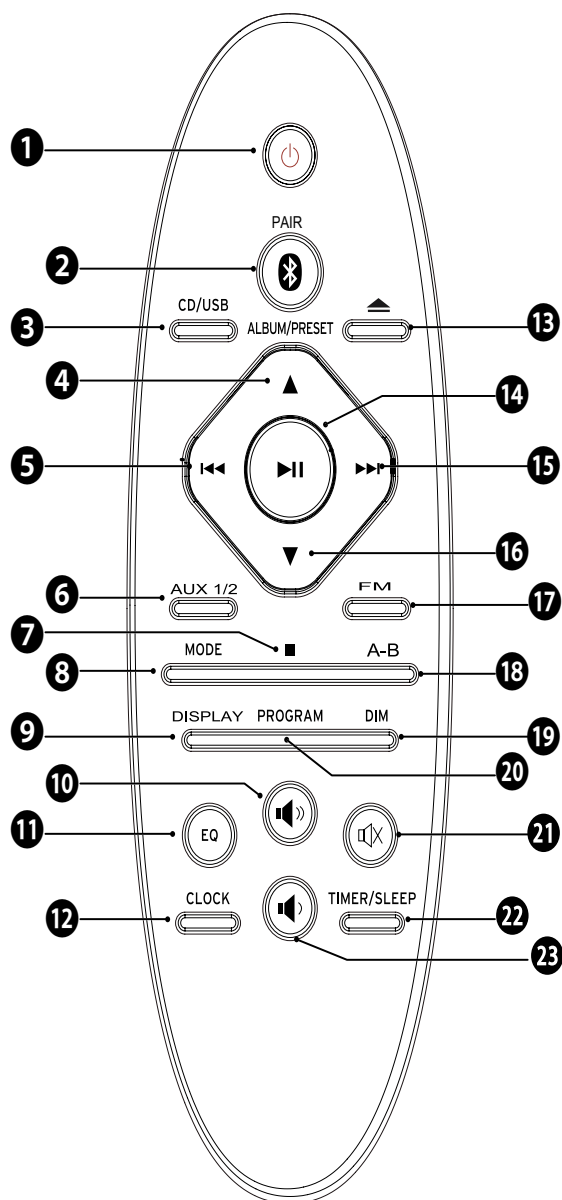

1. Buton $\text{\textcircled{P}}$ STANDBY
2. Buton Bluetooth
3. Buton CD/USB
4. Buton Album + / Buton Presetare +
5. Buton Anterior / Derulare Rapida Inapoi / Cautare inainte
6. Buton functie AUX 1/2
7. Buton STOP
8. Buton Mod
9. Buton Ecran
10. Buton Volum +
11. Buton Egalizator (presetat)
12. Buton Ceas
13. Buton deschidere
14. Buton Redare/Pauza
15. Buton Urmatorul/ Derulare Rapida Inainte / Tuning Forward
16. Buton Album - / Buton Presetare -
17. Buton Functie FM
18. Buton A-B
19. Buton Luminozitate / Buton Bluetooth
20. Buton Program
21. Buton Silentios
22. Buton Timer / Buton Sleep
23. Buton Volum -

Instalare baterii

1. Deschideti compartimentul bateriilor

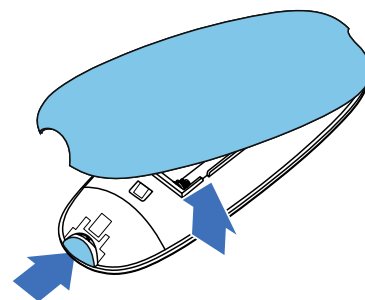

2. Introduceti 2 baterii AAA respectand polaritatea corecta, ca si in figura

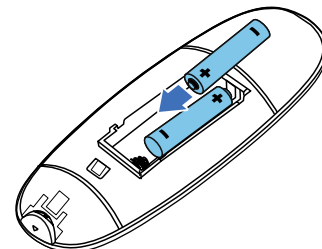

3. Inchideti compartimentul bateriilor

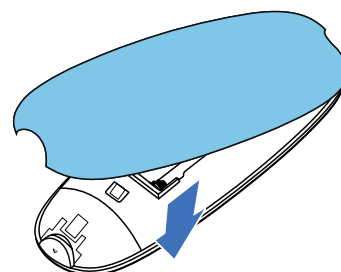

Nota:

- Scoateti bateriile daca telecomanda nu va fi folosita pentru o perioada indelungata. În caz contrar se poate deteriora din cauza scurgerilor de baterie.
- Pentru a evita o posibila eroare, cititi urmatoarele instructiuni si utilizati telecomanda in mod corespunzator.
- Nu loviti si nu scapati telecomanda.
- Nu scapati apa sau alte lichide pe telecomanda.
- Nu puneti telecomanda pe suprafete umede.
- Nu expuneti telecomanda in bataia directa a soarelui sau in apropierea surselor de caldura.
- Nu utilizati agenti de curatare corozivi pentru telecomanda (cum ar fi solutii de curatare pentru portelan, otel inoxidabil, toaleta sau solutii de curatare pentru cuptor), deoarece aceste substante o pot deteriora.

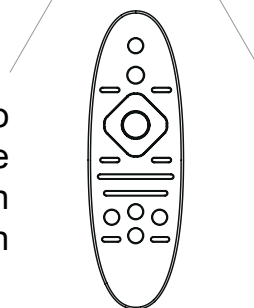
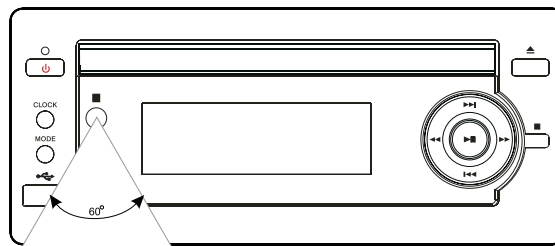

Raza de actiune telecomanda

Îndreptați telecomanda spre unitate de la o distanta nu mai mult de 5 metri si un unghi de 30 ° orizontal și 30 ° vertical fata de partea din față a unității. Distanța de actiune poate varia în funcție de luminozitatea camerei.

Nota:

- Asigurați-vă ca nu sunt obstacole între telecomanda și senzorul IR al unității principale. Dacă instalați unitatea pe un raft, distanța de acțiune a telecomenzii poate scădea în funcție de grosimea sau culoarea usii de sticlă a raftului.
- Nu expuneți telecomanda la lumina directă a soarelui sau alte lumină puternică, cum ar fi lumina fluorescentă.

CONECTARE

Atentie: Conectați unitatea la rețeaua de alimentare, numai după conectarea difuzoarelor / dispozitivelor externe.

Conectarea antenei de exterior FM

Conectați antenă FM la mufa din spatele aparatului.

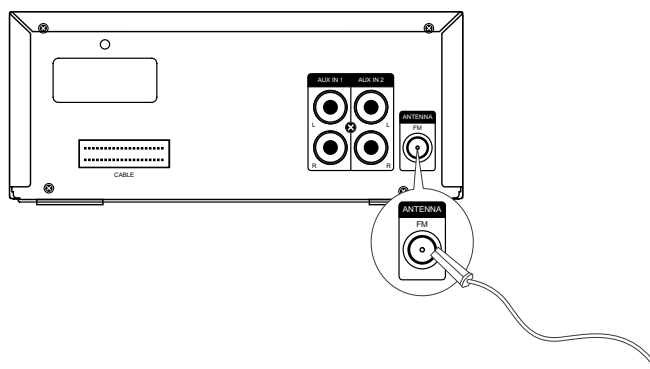
**Atentie:**

Pentru a evita apariția zgomotului, țineți antena departe de aparat, de cablul de conectare și de cablul de alimentare.

Conectarea difuzoarelor

Conectați cablurile difuzoarelor la partea din spate a amplificatorului
Conectați cablul cu conector alb la borna (-) și cablu cu conector roșu la borna (+).

Conectarea la difuzor:

1. Deșurubați terminalele difuzoarelor
2. Pentru difuzorul din stânga, identificați cablul pentru difuzorul stanga de la amplificator.
3. Introduceți complet capătul roșu al cablului difuzorului în conectorul roșu (+).
4. Înșurubați conectorul roșu (+) pentru a conecta cablul ferm.
5. Introduceți complet capătul alb al cablului difuzorului în conectorul alb (-).
6. Înșurubați conectorul alb (-) pentru a conecta cablul ferm.
7. Repetați pașii 2-6 pentru difuzorul din dreapta.

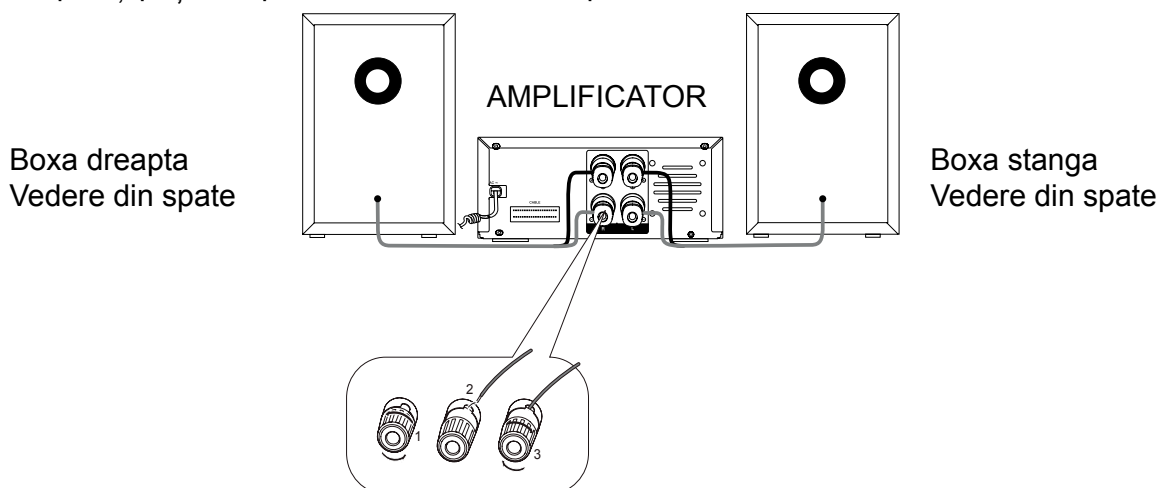

Conectarea echipamentelor auxiliare

Conectați terminalele AUX IN 1 la partea din spate a aparatului cu terminalele de ieșire de linie al echipamentul auxiliar de pe care veti reda muzica, cu ajutorul unui cablu audio (nu este furnizat) conform figurii de mai jos.

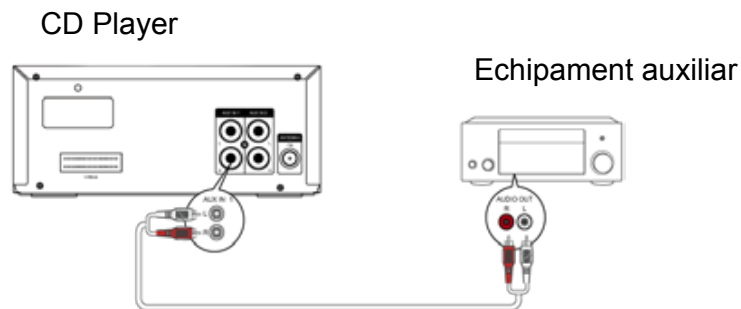

Procedati la fel si pentru intrarea AUX IN 2

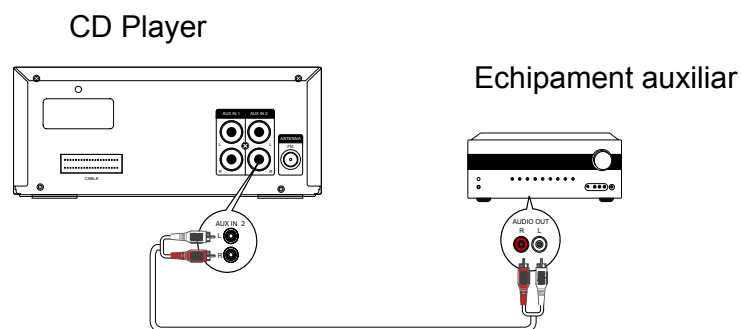

Conectarea cablului de control

Conectati cablul de control intre CD player si amplificator ca si in figura de mai jos.

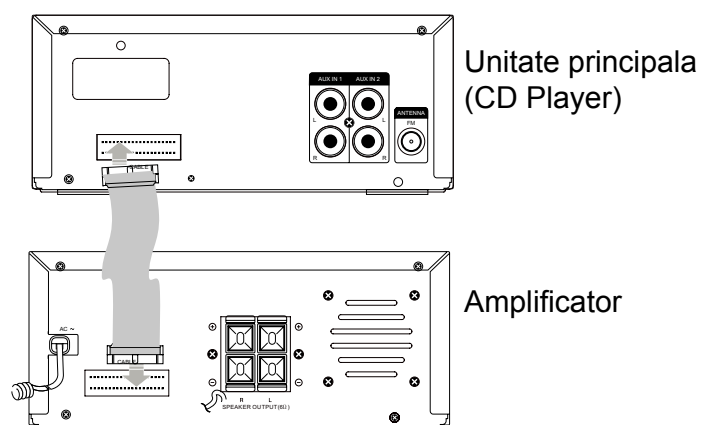

Conectarea castilor

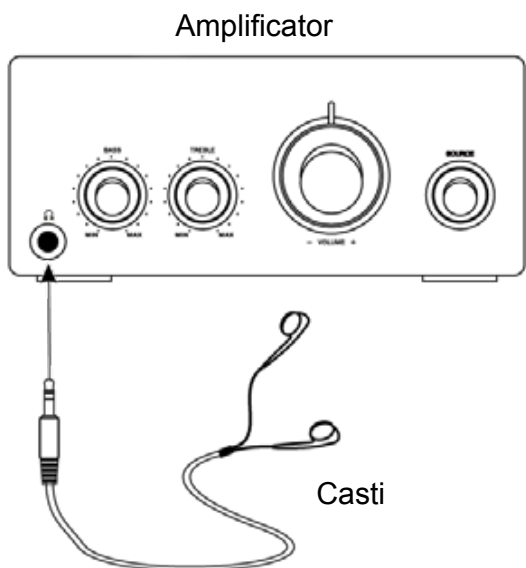

Conectati castile in mufa de pe amplificator. In difuzor nu se va mai auzi nici un sunet cand castile sunt conectate

Nota:

Asigurați-vă că ati redus volumulla minim inainte de a conecta castile.

O presiune acustică prea mare exercitată de căști asupra urechilor poate cauza deteriorarea ireversibila a auzului.

Conectarea cablului de alimentare

Conectati cablul de alimentare la priza. Unitatea este gata de funcționare.

Atentie:

- Asigurați-vă că deconectați cablul de alimentare de la priză, atunci când nu folositi dispozitivul sau dacă nu este utilizat pentru o perioadă lungă de timp.
- Cablul de alimentare trebuie sa fie usor accesibil in cazul in care amplificatorul trebuie deconectat de urgenta de la retea.

FUNCTIA ECO/STANDBY

Pornire / Oprise

In momentul in care conectati cablul de alimentare la o priză de alimentare de perete, aparatul va intra la modul standby.

- Apasati tasta STANDBY \odot , pentru a porni unitatea. Pe ecran va aparea mesajul „Hello„ .
- Apasati tasta STANDBY \odot , pentru a reveni la modul Eco. Pe ecran va aparea mesajul „Eco Power“.

Eco Power

Ora nu va fi afisata. Apasati tasta CEAS pentru a afisa ora pe ecranul LCD.

Mod Eco Power normal

Nota: In cazul in care unitatea este inactiva pentru mai multe de 15 minute in modul normal de functionare, va intra automat pe modul Eco Power.

SETARE ORA

Setare manuala a orei

1. Setati unitatea pe modul de asteptare (standby).
2. Apasati si tineti apasat tasta CEAS. Pe afisaj apare optiunea SETARE ORA si FORMATUL 24, cifrele orei incep sa palpaie.
3. Apasati tasta Urmator/Anterior de pe telecomanda sau de pe panoul frontal pentru a selecta ora dorita, cifrele orei incep sa palpaie.
4. Apăsati butoanele VOL +/- de pe telecomandă sau de pe panoul frontal pentru a seta ora, apoi apăsați tasta CEAS pentru a confirma. Cifrele pentru minute încep să palpaie.
5. Setati minutele cu ajutorul butoanelor Urmator/Anterior, ca si in cazul setarii orei.
6. Apăsati tasta CEAS pentru confirmare. Ceasul începe să funcționeze.

Nota:

- Setarea ceasului trebuie facuta cu unitatea in modul de asteptare. Daca timpul de setare pentru fiecare pas depaseste 90 de secunde, setarea va fi anulata.
- Dacă apare o pana de curent sau unitatea este deconectata de la alimentare, se pierd setările ceasului.

Setarea automata a orei

Cand statia RDS afiseaza ora, apăsați și mențineți apăsat butonul „display“ de pe telecomandă, ceasul va fi sincronizat automat cu timpul RDS.

REGLARE SUNET

Reglarea volumului

Pentru a mări sau reduce volumul, rotiți butonul VOLUME +/- de pe unitate sau apăsați VOL +/- de pe telecomandă.

Setarea nivelului frecventelor joase (bass)

Rotiti butonul BASS pentru a regla nivelul frecventelor joase.

Setarea nivelului frecventelor inalte (treble)

Rotiti butonul TREBLE pentru a regla nivelul frecventelor inalte.

Egalizator

Puteți regla sunetul mai simplu prin alegerea uneia dintre cele 5 presetari ale egalizatorului. Apăsati butonul EQ în mod repetat pentru a parcurge ciclic (in bucla) următoarele setari:

FLACH> POP> JAZZ> ROCK> CLASSIC

Reglarea luminozitatii afisajului

Unitatea dispune de trei nivele de luminozitate pentru a regla afișarea ceasului. Apăsati butonul DIM de pe telecomandă în mod repetat, pentru a alege luminozitatea dorită.

ASCULTARE POSTURI RADIO

Puteți asculta posturi de radio FM. Posturile radio pot fi cautate manual, automat sau pot fi redade din posturile memorate (presetate).

Nota: Inainte de a asculta posturile radio, asigurati-va ca ati conectat si intins complet antena FM furnizata.

Cautare posturi radio FM

1. Rotiti butonul SOURCE pentru a selecta sursa RADIO sau apasati butonul FM de pe telecomanda.
2. Pe afisaj apare „TUNER“.
3. Cautati posturile radio alegand una din metodele de mai jos:

- **Cautare automata:**

Apasati si tineti apasat butonul ◀◀ / ▶▶ de pe telecomanda sau de pe unitate pentru aproximativ o secunda. Atunci cand frecventa incepe sa se schimbe, eliberati butonul.

- **Cautare manuala:**

Apasati in mod repetat butonul ◀◀ / ▶▶ de pe telecomanda sau pe unitate pana cand veti gasi frecventa dorita.

- **Selectarea unui post radio presetat (disponibil doar dupa memorarea unui post radio)**

Apasati in mod repetat butonul ◀◀ / ▶▶, de pe telecomanda sau pe unitate pentru a selecta un post presetat. Banda de frecventa și frecvența postului vor fi afișate pe panoul frontal.

Memorare posturi radio

Memorare automata

Nota: Puteti programa maxim 20 de posturi radio.

Pe modul TUNER, apasati butonul PROGRAM pentru a activa memorarea automata a posturilor. Pe ecran va fi afisat {AUTO}. Unitatea va memora automat posturile radio receptionate si va reda automat primul post receptionat.

Memorare manuala

Nota: Puteti programa maxim 20 de posturi radio.

Cautati postul radio dorit. Dupa ce l-ati gasit, urmariti pasii de mai jos

1. Apasati butonul PROGRAM de pe telecomanda, se va afisa numarul postului presetat.
2. Apasati butonul PRESET (SUS/JOS) de pe telecomanda, sau apasati butonul ◀◀ / ▶▶ de pe unitate pentru a selecta numarul dorit al postului presetat unde va fi memorat postul receptionat.

Nota: Daca selectati mai mult de 20, numarul presetat se va schimba la “1” in mod automat.

3. Apasati butonul PROGRAM din nou, pentru memorarea postului. Ecranul va reveni la afișarea frecventei postului.
4. Repetați pașii 1-3 pentru a memora alte posturi de radio.

Nota: Dacă apare o pană de curent sau unitatea este deconectată de la rețea, posturile radio presetate nu se șterg.

Schimbare la Mod FM

Apăsați butonul MODE pentru a selecta modul mono sau stereo pentru o recepție optimă – în cazul recepției slabe a unor posturi radio este mai bine să utilizați modul mono pentru ascultarea acestora.

Afisare Mod FM

De fiecare dată când apăsați butonul DISPLAY, se va parcurge ciclic următoarele moduri de afișare: Nume post radio, Tipul de program, Ora, Text radio, frecvența. Informațiile sunt afișate în partea inferioară a ecranului.

Nume post radio

Atunci când un post de radio RDS este receptionat, numele postului radio apare pe ecran.

Tip program

Semnal de identificare tip program. (ex.: Stiri, Rock, Muzica Classica)

Ora

Sistemul RDS CLOCK poate funcționa necorespunzător în zonele în care serviciul RDS CLOCK nu este disponibil. Când acest serviciu este recepționat din nou, această funcție devine operațională.

Radio text

Afișează descrierea postului radio.

Frecvența

Afișează frecvența postului, de exemplu 89.80 MHz.

OPERARE CD

Redare CD

1. Rotiți butonul SOURCE de pe unitate sau apăsați butonul CD de pe telecomandă. Pe afișaj apare „DISC“.
2. Apăsați tasta ▲ pentru a deschide compartimentul pentru discuri. Introduceți un disc cu eticheta în sus.
3. Apăsați tasta ▲ pentru a închide compartimentul pentru discuri. Redarea va porni automat.
Nota: În modul STOP, apăsați butonul ►|| pentru a porni redarea.
4. Pentru a întrerupe redarea, apăsați butonul ►||. Pentru a porni sau a relua redarea, apăsați încă o dată.
5. Pentru a opri redarea, apăsați butonul ■.

Cautare rapidă

- Apăsați butonul ◀◀ o dată sau de mai multe ori pentru cautare rapidă înapoi.
- Apăsați butonul ▶▶ o dată sau de mai multe ori pentru cautare rapidă înainte.

Cautare

Apăsați și țineți apăsată tasta ◀◀ sau ▶▶ de pe unitate sau butonul Următor/Anterior de pe telecomandă pentru a căuta piesa dorită.

Afișare text pe durata redării

Apăsați butonul **DISPLAY/AFISARE** pentru a selecta afișarea informațiilor pe durata redării.

Programare Redare

Puteti programa până la 20 de piese să fie redată în orice ordine. Unitatea trebuie să fie oprită, cu CD-ul introdus.

1. Introduceți discul și apăsați butonul Stop ■ când începe redarea.
2. Apăsați butonul PROGRAM, va fi afișat „01-P-00”.
3. Apăsați butoanele ◀◀ / ▶▶ de pe telecomandă pentru a selecta piesa dorită.
4. Apăsați butonul PROGRAM pentru a confirma selectarea.
5. Repetați pașii 3-4 pentru a selecta și salva piesele dorite.
6. Apăsați butonul ►||, pentru a începe redarea programată.
7. Apăsați butonul ■ o dată pentru a opri redarea programată. Apăsați butonul ■ de două ori pentru a anula programarea.

Repetare redare (CD)

Redarea repetată ONE și ALL poate fi setată prin apăsarea butonului MODE.

Prima apăsare: Pentru a repeta aceeași piesă, se vor aprinde intermitent „TRK” și „REP”.

A doua apăsare: Pentru a repeta toate piesele de pe un disc, „TRK” va rămâne aprins în mod constant și „REP ALL” vor aprinde intermitent.

La a treia apăsare: Pentru a reda piesele în ordine aleatoare, „SHUF” se va aprinde intermitent.

La a patra apăsare: Revine la modul de redare normală.

REDARE MUZICA MP3/WMA

1. Rotiti comutatorul SOURCE de pe unitate sau apasati butonul CD de pe telecomanda. Cuvantul DISK va fi afisat.
2. Apasati tasta ▲ pentru a deschide compartimentul pentru disc MP3/WMA. Introduceti un disc cu eticheta in sus.
3. Apasati butonul DISPLAY de pe telecomanda de pe telecomandă, informațiile ID3 (titlu și artist) vor fi afișate sau „NO TITLE / Nici un album / NO ARTIST” dacă nu există informații ID3 disponibile. Apasati acest buton din nou; titlul, albumul sau artistul, piesa si timpul de redare vor fi afisate.
4. La redarea discului MP3/WMA, albumul curent si piesa vor fi afisate.
5. Apasati butoanele ◀◀ / ▶▶ pentru a selecta piesa anterioara/urmatoare. Apasati butoanele ◀◀ / ▶▶ pentru cateva secunde, pentru cautare rapida înainte/inapoi.
6. Apasati butonul ALBUM UP sau ALBUM DOWN de pe telecomanda pentru a selecta albumul urmator/anterior. Pentru a selecta piesa apasati butonul ◀◀ / ▶▶.
7. Apasati butonul ▶|| pentru a incepe redarea.
8. Apasati butonul ■ pentru a opri redarea.

Nota: Redarea se va continua pana cand piesele selectate vor fi redade.

Primele 2 cifre afisate pe ecran semnifica numarul de album, urmatoarele 3 cifre sunt numarul titlului si cifrele ramase indica minutele si secunde.

Redare repetata (MP3 Disk)

Redarea repetata ONE, ALB si ALL pot fi setate prin apăsarea butonului MODE.

Prima apasare: Pentru a repeta aceasi piesa, se vor aprinde intermitent „TRK” și „REP”.

La a doua apasare: Pentru a repeta albumul, „TRK” ramane aprins si „REP ALB” se va aprinde intermitent.

La a treia apasare: Pentru a reda toate piesele in mod repetat, „TRK” va ramane aprins si „REP ALL” se va aprinde intermitent.

La a patra apasare: Pentru a reda piesele in ordine aleatoare, „SHUF” se va aprinde intermitent.

La a cincea apasare. Revine la modul de redare normala.

REDARE DE PE DISPOZITIVE USB

Utilizare USB

Puteti reda muzica de pe un dispozitiv USB, prin conectarea dispozitivului direct la unitate.

1. Introduceti dispozitivul USB in slotul situat pe partea frontala a unitatii.
2. Apasati butonul USB de pe telecomanda sau rotiti butonul SOURCE de pe amplificator pentru a selecta functia USB. Pe ecran se va afisa “USB”
3. Muzica memorata pe dispozitivul USB va fi redata automat.
4. Daca pe dispozitivul USB sunt memorate mai multe fisiere, utilizati butoanele ALBUM UP sau ALBUM DOWN de pe telecomanda pentru a selecta fisierul urmator/anterior, apoi selectati cu ajutorul butoanelor ◀◀ / ▶▶ piesa dorita pentru a fi redata.
5. Pot fi redade doar fisiere MP3, WMA.

Pentru dispozitive cu cablu USB :

1. Introduceti un capat al cablului USB (nu este furnizat) in slotul USB de pe partea frontala a amplificatorului.
2. Introduceti celalalt capat al cablului USB in slotul dispozitivului de pe care doriti sa redati muzica.

Pentru carduri de memorie:

1. Introduceți cardul de memorie într-un cititor de carduri (nu este furnizat).
2. Utilizați un cablu USB (nu este furnizat) pentru a conecta cititorul de carduri cu amplificatorul.

Atentie

- Intotdeauna introduceți corect dispozitivul USB în slotul corespunzător, în caz contrar acesta se poate deteriora.
- Nu scoateți dispozitivul USB din slot când acesta este în uz!
- Interferențele electrice pot cauza descărcări electrostatice și poate cauza o funcționare defectuoasă sau pierderea datelor.

Nota: Conectarea USB nu este compatibilă cu toate dispozitivele.

REDARE BLUETOOTH

Cu acest dispozitiv, puteți reda muzică de pe orice dispozitiv de redare care are funcția Bluetooth. Înainte de redarea Bluetooth, este necesară asocierea între cele 2 dispozitive.

Nota:

- Distanța maximă de operare Bluetooth este de 10 m.
- Nu este garantată compatibilitatea cu toate dispozitivele Bluetooth.
- Orice obstacol între dispozitivele Bluetooth asociate poate reduce distanța maximă de operare Bluetooth.
- Feriți dispozitivul de interferențe electrice.

Utilizare

1. Apăsati butonul Bluetooth  de pe telecomandă sau rotiți butonul SOURCE de pe amplificator pentru a selecta funcția Bluetooth.
2. Porniți funcția Bluetooth de pe dispozitivul de pe care doriți să redați muzică și căutați dispozitivele Bluetooth din jur.
3. Selectați "KM1584CD" din lista dispozitivelor găsite
4. Introduceți parola implicată "0000" dacă este necesar.

Nota:

- Deconectarea se va efectua automat dacă dispozitivul iese din raza de acțiune Bluetooth.
- Pentru reconectare, aduceți dispozitivul în raza operațională Bluetooth – se va reconecta automat.

REDARE MUZICA DE PE UN DISPOZITIV EXTERN

Puteți reda muzică de pe un dispozitiv audio extern.

1. Asigurați-vă că dispozitivul audio extern este conectat la acest aparat în condiții de siguranță.
2. Apăsati butonul AUX pentru a selecta intrarea audio prin mufa AUX IN ½ (L și R).
3. Începeți redarea muzicii cu ajutorul dispozitivului (cititi manualul de utilizare al dispozitivului).

SETARE ALARMA



Acest aparat poate fi utilizat ca un ceas cu alarma. Puteți selecta opțiunile DISC, USB sau RADIO ca sursă alarmă.

Nota: Verificati ca ceasul sa fie setat pe ora exacta!

1. In modul de asteptare, apasati si tineti apasat butonul TIMER pana cand setarea [TIMER SET] defileaza pe ecran.
2. Apasati tastele **◀◀/▶▶** telecomenzii, sau ale panoului frontal pentru a selecta o sursa de alarma.
3. Apasati tasta TIMER, pentru confirmare. Cifrele orei sunt afisate si palpaie.
4. Apasati tastele **◀◀/▶▶** de pe panoul frontal sau ale telecomenzii pentru a seta ora, apoi apasati butonul TIMER inca o data pentru confirmare. Minutele vor fi afisate si incep sa palpaie.
5. Apasati tastele **◀◀/▶▶** panoului frontal sau ale telecomenzii, pentru a seta minutele, apoi apasati butonul TIMER pentru confirmare.
6. Apasati butonul **◀◀/▶▶** pentru a regla volumul si apasati butonul TIMER / SLEEP pentru a confirma . Apare o pictograma cu ceas pe ecran.

Activare / dezactivare temporizator alarma

In modul de asteptare, apasati in mod repetat butonul TIMER.

- Daca este activat cronometrul, pictograma ceas  va fi afisata
- Daca este dezactivat cronometrul, pictograma ceas  dispare de pe ecran.

Nota:

- Temporizatorul de alarma nu este disponibil daca este selectata sursa „AUX”.
- Daca este selectata sursa DISC / USB, dar nici un dispozitiv nu este conectat, aparatul va trece automat pe RADIO.

SETARE SLEEP TIMER

Acest aparat poate fi comutat automat in modul standby dupa o anumita perioada de timp.

Daca aparatul este pornit, apasati in mod repetat butonul TIMER / SLEEP pentru a selecta o perioada de timp prestabilita (in minute), conform cu bucla de mai jos:

OFF > 120 > 90 > 60 > 45 > 30 > 15

Atunci cand cronometrul este activat, pe afisaj apare simbolul zZZ.

- Pentru a anula setarea, apasati in mod repetat butonul TIMER / SLEEP pana cand pe afisaj apare simbolul [OFF].

Protejarea discului

- Pentru a mentine curata suprafata discului, va rugam sa nu atingeti suprafata CD-ului. Prindeti-l doar de margini.
- Daca discul este murdar, calitatea sunetului este compromisa. Va rugam sa folositi un material curat si moale pentru a curata discul dinspre centru spre exterior. Nu stergeti discul cu miscari circulare.

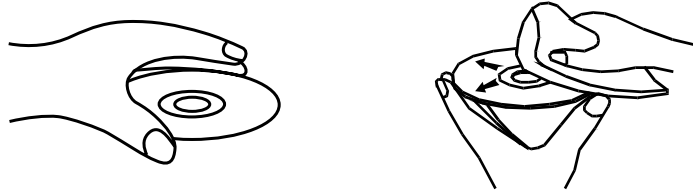

- Nu lipiti hartie pe disc.
- Dupa ce ati terminat cu discul, introduceti-l inapoi in carcasa de protectie. Pentru a evita deformarea sau deteriorarea, nu le depozitati unele peste altele.
- Nu folositi discuri cu crapaturi sau discuri deformate; acest lucru poate duce la defectarea aparatului.
- Curatati CD-urile cu o carpa moale, uscata. Nu utilizati substante chimice, cum ar fi benzen, diluant, spray anti-static sau altele asemanatoare, deoarece acestea vor deteriora suprafata CD-ului.

DEPANARE

Daca aveti o problema cu sistemul, verificati lista de mai jos pentru a gasi o posibila solutie inainte de a apela la service.

Daca nu puteti rezolva problema cu ajutorul indicatiilor oferite aici, sau sistemul a fost deteriorat, apelati la un service autorizat.

Fara alimentare

- Verificati daca cablul de alimentare al aparatului este conectat corect.
- Verificati daca exista tensiune la priza.

Dispozitivul USB nu este suportat

Dispozitivul USB este incompatibil cu sistemul. Incercati un alt dispozitiv USB.

Nu a fost detectat niciun disc

- Introduceti discul in unitate
- Verificati daca discul este introdus cu eticheta in jos.
- Asteptati pana cand condensul de pe lentile s-a evaporat.
- Curatati sau inlocuiti discul.
- Folositi un DVD finalizat sau un format corect de disc.

Stergere setare

- Alimentarea cu energie a fost intrerupta sau cablul de alimentare a fost deconectat.
- Resetati ceasul/cronometrul.

Receptie slaba a posturilor radio

- Mariti distanta dintre dispozitiv si televizor sau VCR.
- Intindeti la maxim si reglati antena FM.

Cronometrul nu functioneaza

- Setati corect ora.
- Activati cronometrul

Telecomanda nu functioneaza

- Reduceti distanta dintre telecomanda si aparat
- Introduceti bateriile cu polaritatea corecta(+/-), dupa cum este indicat.
- Inlocuiti bateriile.
- Aliniati telecomanda direct catre senzorul de pe unitatea principala.

Unele fisiere nu pot fi afisate pe dispozitivul USB

- Numarul de foldere sau fisiere pe dispozitivul USB a depasit limita. Aceasta nu este o defectiune.
- Formatul acestor fisiere nu este acceptat.

Calitatea audio este slaba, dupa conectarea la un dispozitiv Bluetooth.

Receptia Bluetooth este slaba. Aduceti aparatul mai aproape de sistem sau inlaturati orice obstacol ce se afla intre dispozitiv si sistem.

Conectarea Bluetooth la dispozitiv nu se realizeaza

- Aparatul nu accepta profilele necesare sistemului.
- Caracteristica Bluetooth a dispozitivului nu este activata. A se vedea instructiunile de utilizare ale dispozitivului pentru a activa functia.
- Sistemul nu este in modul de asociere
- Sistemul este deja conectat la un alt dispozitiv cu Bluetooth activat. Stergeti asocierea cu dispozitivul precum si orice alte dispozitive asociate si incercati din nou

SPECIFICATII

Informatii generale

Tensiune de alimentare.....	220-240V~ 50/60Hz
Gama de freventa FM radio	87,5 - 108 MHz
Consum	28W (Eco Standby ≤ 0.5W)
Port USB.....	5V, 500mA
Putere iesire.....	45 W x 2
THD.....	≤ 1%
Dimensiuni.....	(CD)160(W) × 78(H) × 260(T)mm (Amplificator) 160(W) × 78(H) × 260(T) mm

Specificatii difuzor

Impedanta.....	6 Ω
Putere intrare.....	45W
Dimensiuni.....	130(B) × 205(H) × 176(T) mm

Specificatii Bluetooth

Sistem de comunicare	Bluetooth Standard Version 2.1 si EDR Standard
Distanta maxima de comunicare	aproximativ 10 metri
Profil Bluetooth compatibil.....	Advanced Audio Distribution Profile (A2DP)
Suporta asociere cu dispozitive multiple.....	pana la 8 dispozitive

Telecomanda

Distanta maxima de actionare.....	5 m
Unghi.....	± 30°

Nota: Specificatiile pot fi modificate fara o instiintare prealabila



Marcajale de pe acest produs sau mentionate in instructiunile sale de folosire indica faptul ca produsul nu trebuie aruncat impreuna cu alte reziduuri din gospod arie atunci cand nu mai este in stare de functionare. Pentru a preveni posibile efecte daunatoare asupra mediului inconjurator sau a san ata tii oamenilor datorate evacuarii necontrolate a reziduurilor, vă rugăm să separați acest produs de alte tipuri de reziduuri si să-l reciclați in mod responsabil pentru a promova re folosirea resurselor materiale. Utilizatorii casnici sunt rugati să ia legatura fie cu distribuitorul de la care au achizitionat acest produs, fie cu autoritatile locale, pentru a primi informatii cu privire la locul si modul in care pot depozita acest produs in vederea reciclării sale ecologice. Utilizatorii institutiionali sunt rugati să ia legatura cu furnizorul și să verifice condițiile stipulate in contractul de vanzare. Acest produs nu trebuie amestecat cu alte reziduuri de natura comerciala.

Distribuit de Lechpol Electronics SRL, Republicii nr. 5, Resita, CS, ROMANIA.