

Krüger&Matz

IT'S YOUR LIFE,
JUST TAKE IT

VALVE HI-FI SYSTEM
WITH CD, USB, BLUETOOTH,
NFC AND FM RADIO
KM1598

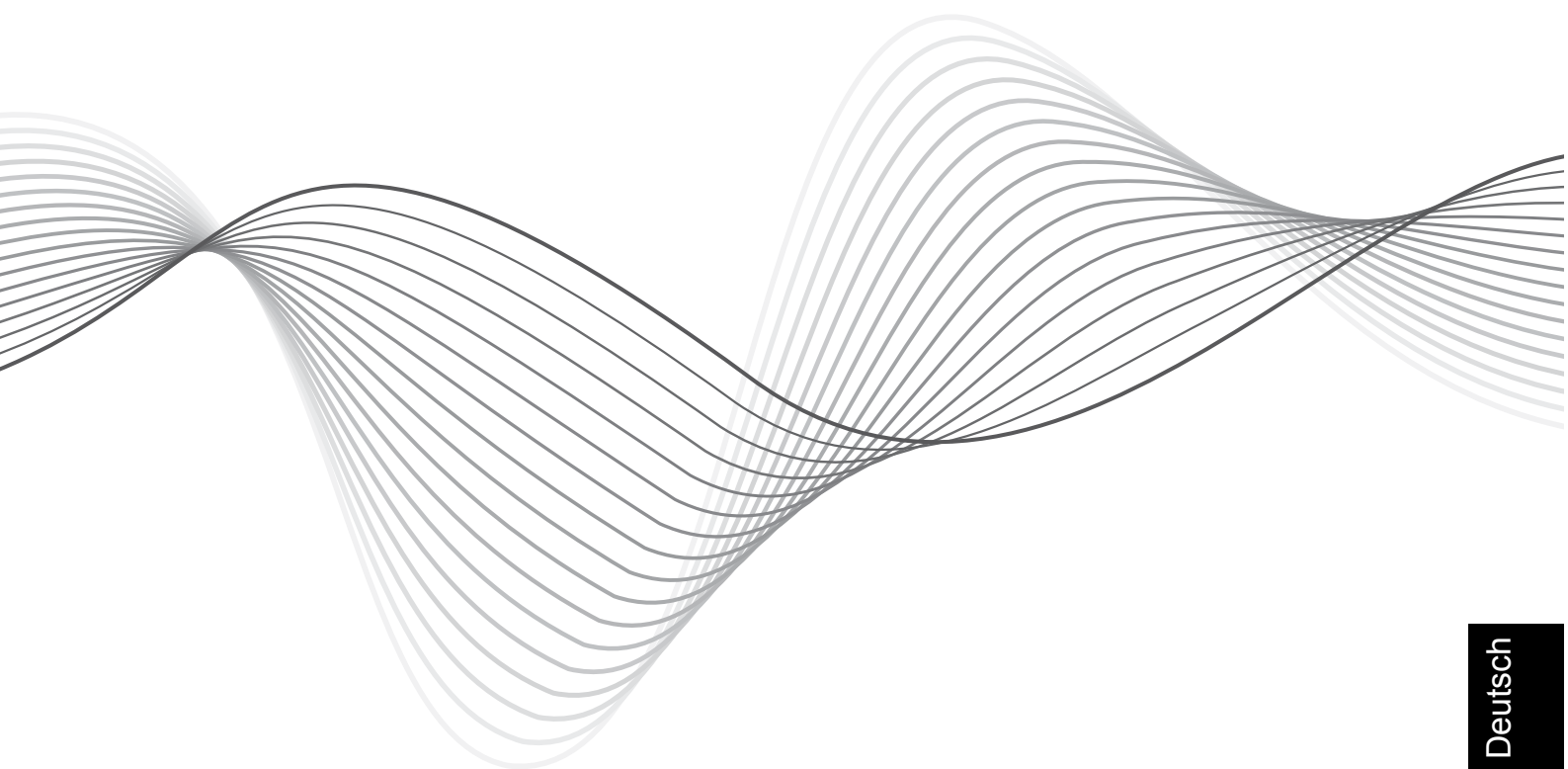

BEDIENUNGSANLEITUNG
OWNER'S MANUAL
INSTRUKCJA OBSŁUGI
MANUAL DE UTILIZARE

Deutsch

English

Polski

Română

Cuvant inainte

Va multumim pentru achizitionarea acestui sistem. Va rugam sa cititi aceste instructiuni de utilizare inainte de a utiliza aparatul. Instructiunile de utilizare trebuie sa fie pastrate pentru consultari ulterioare.

Masuri de siguranta

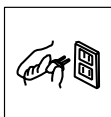

Inainte de a utiliza acest sistem, verificati tensiunea de alimentare de la retea, pentru a va asigura ca este identica cu cea necesara aparatului.

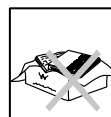

NU permiteti ca nimeni in special copii sa introduca nimic in orificiile din carcasa aparatului - acest lucru ar putea cauza un soc electric fatal.

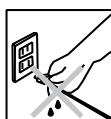

Cand deconectati cablul de alimentare, trageți întotdeauna de stecher și nu cablu.



Nu blocați caile de ventilatie ale echipamentului cu obiecte cum ar fi ziare, fete de masa, perdele, etc..Supraincalzirea va deteriora aparatul si va scurta durata de functionare a echipamentului.

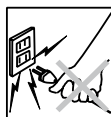

Incercati sa nu calcati pe cablul de alimentare si sa nu-l prindeti la usa, si in punctul unde acesta iese din aparat.

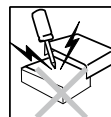

Nu loviti produsul.



Nu plasati produsul sau accesoriile in apropierea surselor de flacari deschise sau a surselor de caldura, nici chiar la lumina directa a soarelui.

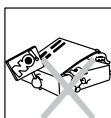

Pentru a evita un posibil soc electric nu deschideti carcasa aparatului. Consultati personalul calificat pentru efectuarea intretinerii aparatului.



Feriti produsul si accesoriile sale de ploaie sau apa. Nu asezati recipiente cu lichide, cum ar fi vase cu flori, in apropierea produsului.

Produs cu dioda laser

Acest produs este dotat cu echipament laser cu consum redus de energie. Pentru siguranta proprie nu indepartati capacele si nu demontati aparatul.Reparatiile trebuie efectuate de personal calificat.

**CLASS 1
LASER PRODUCT**

Atentie:

Acest produs este echipat cu echipament laser cu consum redus de energie. Pentru siguranta proprie nu deschideti echipamentul. Nu priviti direct catre raza laser in timpul functionarii echipamentului.

AVERTISMENT:

Pentru prevenirea incendiilor sau a pericolului de electrocutare, feriti acest aparat de stropire sau picurare.



CAUTION

RISK OF ELECTRIC SHOCK
DO NOT OPEN



ATENTIE:

Pentru a reduce acest risc de electrocutare, nu scoateti capacul (sau partea din spate) - nu veti gasi componente de schimb in interiorul aparatului. Pentru reparatii apelati la personal calificat.



Acest simbol indica prezenta de tensiuni periculoase in interiorul aparatului.



Acest simbol indica prezenta instructiunilor importante privind functionarea si intretinerea in manualul de utilizare care insoteste aparatul.

Protejarea auzului

Ascultati la un volum moderat .

* Folosirea castilor la volum ridicat poate deteriora auzul . Acest produs poate produce sunete puternice care pot provoca pierderea auzului, chiar la o durata de expunere mai mica de un minut .

* Sunetul poate fi inselator . De-a lungul timpului " nivelul de confort "al auzului , se adapteaza la volume mai mari de sunet . Deci, dupa ascultarea prelungita , ceea ce pare " normal" poate fi de fapt tare si daunator pentru auz . Pentru a va proteja impotriva acestui lucru, setati volumul la un nivel sigur inainte ca auzul dumneavoastra sa se adapteze si lasati-l setat la acest nivel.

Pentru a stabili un nivel de volum in conditii de siguranta :

* Setati volumul la un nivel mic.

* Mariti usor sunetul pana cand puteti auzi clar si confortabil , fara distorsiuni .

Ascultati pentru perioade rezonabile de timp :

* Expunerea prelungita la sunet , chiar si la nivel normal "sigur" , poate provoca , de asemenea, pierderea auzului.

* Asigurati-va ca utilizati echipamentul rezonabil si faceti pauze adecvate .

Aveti grija sa respectati urmatoarele indicatii atunci cand utilizati castile .

* Ascultati la niveluri de volum rezonabile pentru perioade rezonabile de timp .

* Aveti grija sa nu reglati volumul in timp ce auzul dumneavoastra se adapteaza la nivelul de sunet.

* Nu mariti volumul atat de mult incat sa nu puteti auzi ceea ce este in jurul dumneavoastra.

* Ar trebui sa intrerupeti temporar utilizarea in situatii potential periculoase . Nu utilizati castile in timp ce conduceti un vehicul motorizat , in timp ce mergeti cu bicicleta , faceti skateboarding , etc , se poate crea un pericol in trafic si este ilegal in multe situatii .

PREZENTARE DISPOZITIV

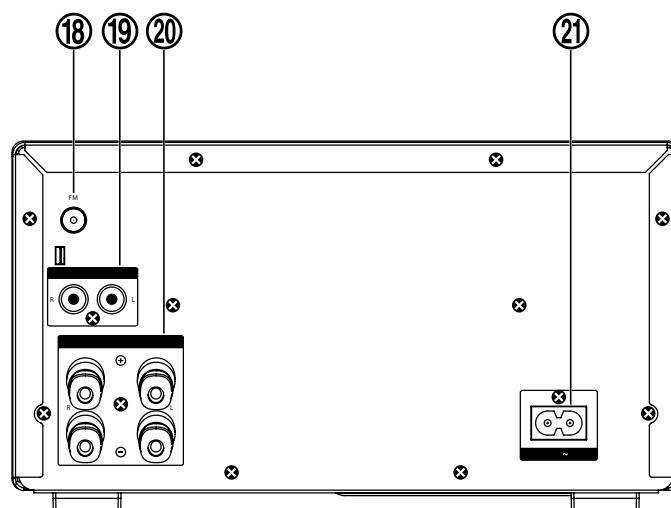
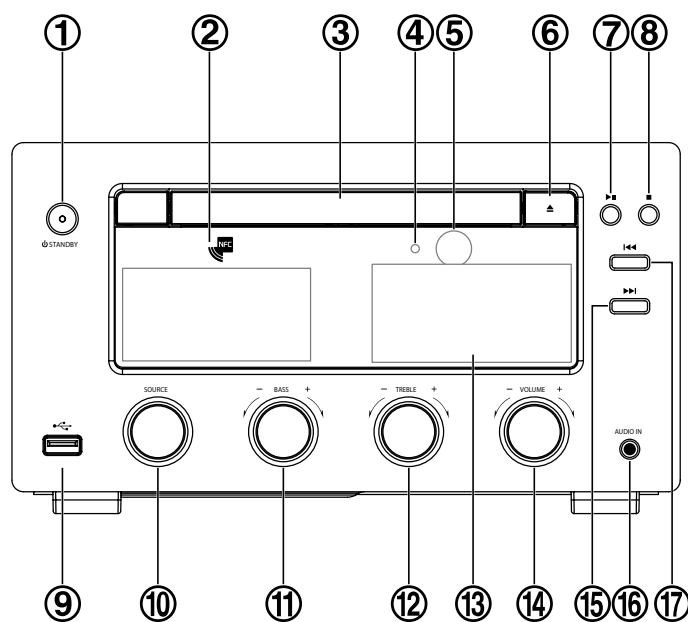

- | | |
|---|--|
| 1. Buton \odot STANDBY | 12. Buton Treble |
| 2. NFC area | 13. Ecran cu cristale lichide |
| 3. Compartimentul CD | 14. Buton Control Volum |
| 4. Led Indicator Bluetooth | 15. Buton Urmatorul $\blacktriangleright\blacktriangleright$ |
| 5. Senzor telecomanda | 16. Intraire Audio |
| 6. Buton deschidere/inchidere \blacktriangle | 17. Buton Anterior $\blacktriangleleft\blacktriangleleft$ |
| 7. Buton Redare/Pauza $\blacktriangleright\blackparallel$ | 18. Antena FM |
| 8. Buton Stop \blacksquare | 19. Intraire AUX (L & R) |
| 9. USB | 20. Iesire Difuzor (L & R) |
| 10. Buton Sursa | 21. AC Power Socket |
| 11. Buton Bass | |

TELECOMANDA

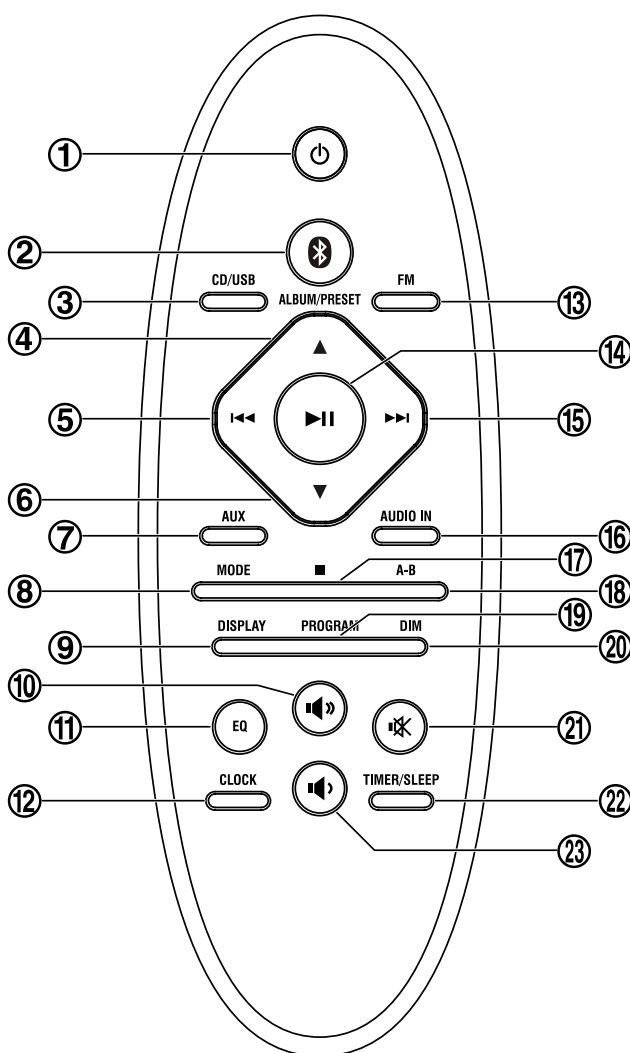

1. Buton STANDBY ϕ
2. Buton Bluetooth
3. Buton CD/USB
4. Buton Album + / Buton Presetare +
5. Buton Anterior / Derulare Rapida Inapoi /
6. Buton Album - / Buton Presetare -
7. Buton functie AUX
8. Buton Mod
9. Buton Ecran
10. Buton Volum +
11. Buton Egalizator (prestat)
12. Buton Ceas
13. Buton Functie FM
14. Buton Redare/Pauza
15. Buton Urmatorul/ Derulare Rapida Inainte /
16. Buton Functie Audio IN
17. Buton Stop
18. Buton A-B
19. Buton Program / Buton Memorie
20. Buton Luminozitate
21. Buton Silentios
22. Buton Timer / Buton Sleep
23. Buton Volum-

Instalare baterii

1. Deschideti compartimentul bateriilor

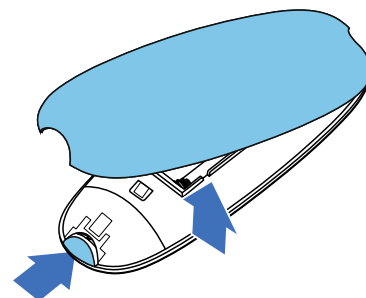

2. Introduceti 2 baterii AAA respectand polaritatea corecta, ca si in figura

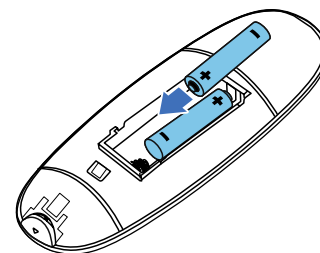

3. Inchideti compartimentul bateriilor

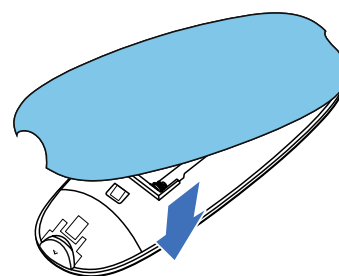

Utilizare telecomanda

- Scoateti bateriile daca telecomanda nu va fi folosita pentru o perioada indelungata.
- Pentru a evita o posibila eroare, cititi urmatoarele instructiuni si utilizati telecomanda in mod corespunzator.
- Nu loviti si nu scapati telecomanda.
- Nu scapati apa sau alte lichide pe telecomanda.
- Nu puneti telecomanda pe suprafete umede.
- Nu expuneti telecomanda in bataia directa a soarelui sau in apropierea surselor de caldura.
- Nu utilizati agenti de curatare corozivi pentru telecomanda (cum ar fi solutii de curatare pentru portelan, otel inoxidabil, toaleta sau solutii de curatare pentru cuptor), deoarece aceste substante o pot deteriora.

Nota:

Scoateti bateriile daca telecomanda nu va fi folosita pentru o perioada indelungata. În caz contrar se poate deteriora din cauza scurgerilor de baterie.

Raza de actiune telecomanda

Îndreptați telecomanda spre unitate de la o distanță nu mai mult de 6 metri și un unghi de 60° orizontal și 40° vertical față de partea din față a unității. Distanța de acțiune poate varia în funcție de luminozitatea camerei.

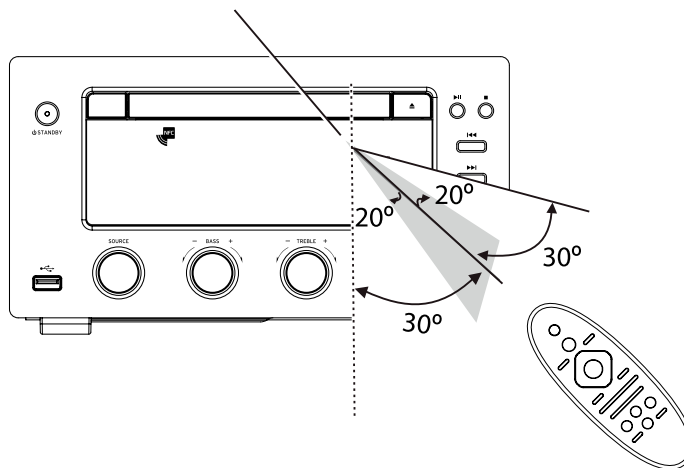

Nota:

- Asigurați-vă că nu sunt obstacole între telecomanda și senzorul IR al unității principale. Dacă instalați unitatea pe un raft, distanța de acțiune a telecomenzii poate scădea în funcție de grosimea sau culoarea usii de sticlă a raftului.
- Nu expuneți telecomanda la lumina directă a soarelui sau alte lumină puternică, cum ar fi lumina fluorescentă.

CONECTARE

Atentie: Conectați unitatea la rețeaua de alimentare, numai după conectarea difuzoarelor / dispozitivelor externe.

Conectarea antenei de exterior FM

1. Conectați antenă FM la mufa din spatele aparatului.
2. Pentru o mai bună recepție, conectați o antenă de exterior la mufa antenei

Atentie:

Pentru a evita apariția zgomotului, țineți antena departe de aparat, de cablul de conectare și de cablul de alimentare.

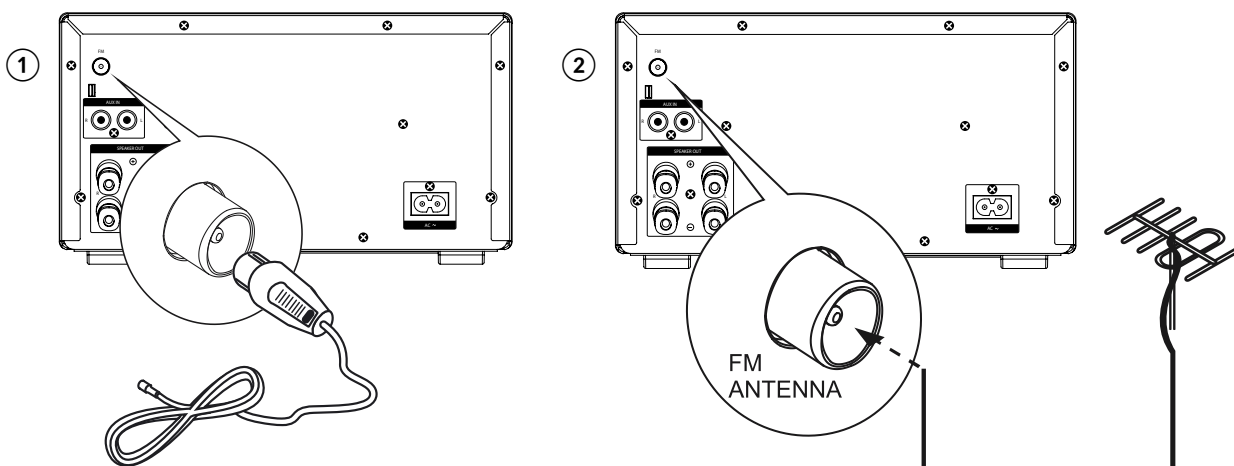

Conectarea difuzoarelor

Conectați cablurile difuzoarelor între mufele în conformitate cu figura de mai jos. Conectați cablul cu conector argintiu la borna (-) și cablu cu conector auriu la borna (+).

Conectarea la difuzor:

1. Deșurubați bornele difuzoarelor invers acelor de ceasornic. Capetele șuruburilor nu pot fi eliminate complet.
2. Introduceți complet cablul în terminal.
3. Întoarceți capacul terminalelor în sensul acelor de ceasornic pentru a conecta ferm.

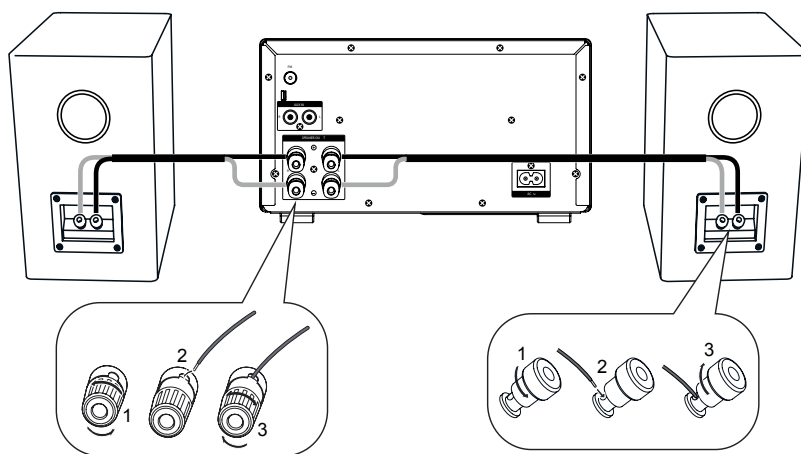

Conectarea echipamentelor auxiliare

Conectați terminalele AUX IN 1 la partea din spate a aparatului cu terminalele de ieșire de linie al echipamentul auxiliar de pe care veți reda muzica, cu ajutorul unui cablu audio (nu este furnizat) conform figurii de mai jos.

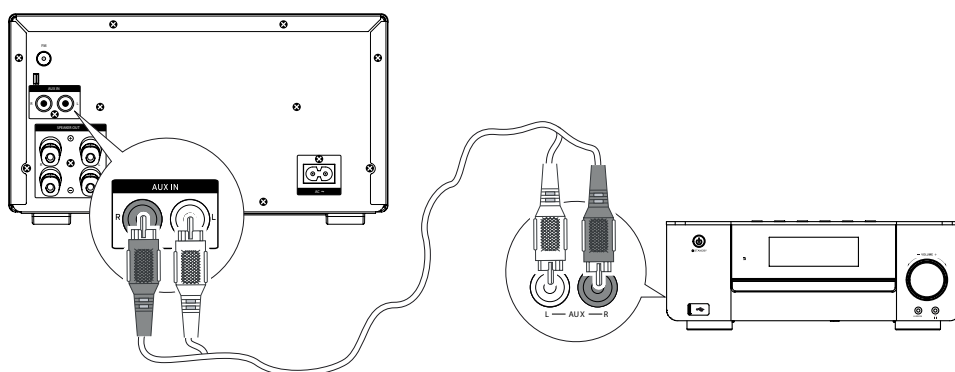

Rotiți butonul SOURCE de pe aparat sau apăsați butonul AUX de pe telecomandă pentru a selecta sursa AUX.
Incepeți redarea de pe dispozitiv.

Conectați mufa AUDIO în partea din față a aparatului cu ajutorul ieșirea pentru căști a dispozitivului extern cu un cablu audio (nu este furnizat) - a se vedea imaginea de mai jos.

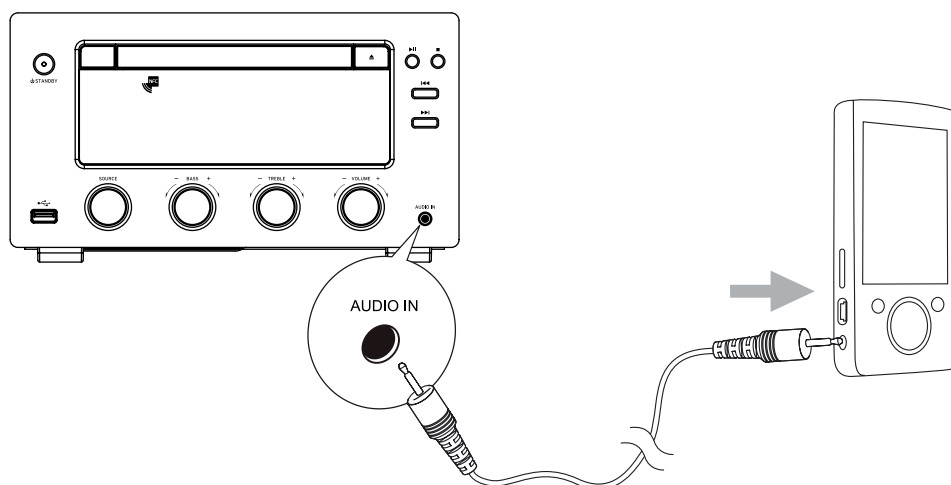

Rotiți butonul SOURCE de pe aparat sau apăsați butonul AUDIO IN de pe telecomandă pentru a selecta sursa AUDIO IN
Incepeti redarea de pe dispozitiv.

Conectarea cablului de alimentare

Conectati cablul de alimentare la priza. Unitatea este gata de funcționare.

Atentie:

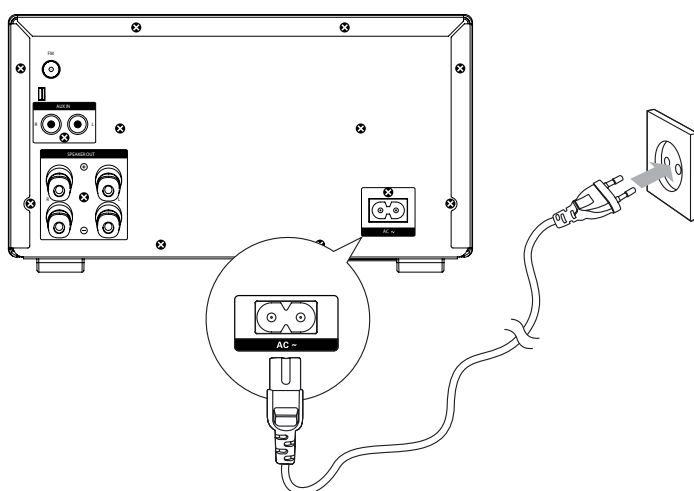

Asigurați-vă că deconectați cablul de alimentare de la priză, atunci când nu folosiți dispozitivul sau dacă nu este utilizat pentru o perioadă lungă de timp. Cablul de alimentare trebuie să fie ușor accesibil în cazul în care amplificatorul trebuie deconectat de urgență de la rețea.



FUNCTIA ECO/STANDBY

Pornire / Oprise

În momentul în care conectați cablul de alimentare la o priză de alimentare de perete, aparatul va intra la modul standby.

- Apasați tasta  STANDBY, pentru a porni unitatea. Pe ecran va apărea mesajul "Hello".
- Sunt necesare 10 secunde pentru a preîncălzi dispozitivul. Apoi unitatea va comuta la ultima sursă selectată.
- Apasați tasta  STANDBY, pentru a reveni la modul Eco. Pe ecran va apărea mesajul "Bye Bye".

Comutarea sistemului la modul Eco Power/Standby

Apasați și țineți apăsat butonul STANDBY pentru 2 secunde sau mai mult pentru a schimba în funcția Eco Power Standby sau normal standby.

• Eco Power Standby Mode







Ora nu va fi afișată. Apasați tasta CEAS pentru a afișa ora pe ecranul LCD.

• Mod Eco Power normal

Ora va fi afișată pe ecranul LCD.

SETARE ORA

Setare manuală a orei

1. Setati unitatea pe modul de asteptare (standby).
2. Apasați și țineți apăsat tasta **CEAS**. Pe afișaj apare opțiunea SETARE ORA și FORMATUL 24, cifrele orei încep să palpaie.
3. Apasați tasta **VOLUM UP/DOWN**  /  de pe telecomanda sau de pe panoul frontal pentru a selecta ora dorită, cifrele orei încep să palpaie.
4. Apasați tasta **CEAS**, indicatorul pentru ora încep să palpaie.
5. Apăsați tasta **VOLUM UP/DOWN**  /  pentru a seta ora.
6. Apoi apăsați tasta **CEAS** pentru a confirma. Cifrele pentru minute încep să palpaie.
7. Setati minutele apasand butoanele **VOLUM UP/DOWN**  / , ca și în cazul setării orei.
8. Apăsați tasta **CEAS** pentru confirmare. Ceasul începe să funcționeze.

Nota:

- Pentru a ieși din modul de setare a ceasului fără salvare, apăsați butonul **STOP** ■.
- Setarea ceasului trebuie făcută cu unitatea în modul de asteptare. Dacă timpul de setare pentru fiecare pas depășește 90 de secunde, setarea va

fi anulata.

- Dacă apare o pană de curent sau unitatea este deconectată de la alimentare, se pierd setările ceasului.

Setarea automata a orei

Cand statia RDS afiseaza ora, apăsați și mențineți apăsat butonul „display“ de pe telecomandă, ceasul va fi sincronizat automat cu timpul RDS.

Afisare CEAS

In orice mod sursă, ceasul încorporat arată ora pe ecran apasand butonul **CEAS**.

REGLARE SUNET

Reglarea volumului

Pentru a mări sau reduce volumul, rotiți butonul **VOLUM UP/DOWN**  /  de pe unitate sau apăsați **VOLUM UP/DOWN**  /  de pe telecomandă.

Mutarea sunetului

In timpul redarii, apasati butonul **MUTE**  pentru a activa/dezactiva functia silentios.

Setarea nivelului frecventelor joase (bass)

Rotiti butonul **BASS** pentru a regla nivelul frecventelor joase.

Notă: Reglarea frecventelor joase nu este disponibil in functia de egalizator presetat.

Setarea nivelului frecventelor inalte (treble)

Rotiti butonul **TREBLE** pentru a regla nivelul frecventelor inalte.

Notă: Reglarea frecventelor inalte nu este disponibil in functia de egalizator presetat.

Egalizator

Puteți regla sunetul mai simplu prin alegerea uneia dintre cele 5 presetari ale egalizatorului. Apăsați butonul **EQ** în mod repetat pentru a parcurge ciclic (in bucla) următoarele setari:

FLACH> POP> JAZZ> ROCK> CLASSIC

Reglarea luminozitatii afisajului

Unitatea dispune de trei nivele de luminozitate pentru a regla afișarea ceasului. Apăsați butonul **DIM** de pe telecomandă în mod repetat, pentru a alege luminozitatea dorită.

ASCULTARE POSTURI RADIO

Puteți asculta posturi de radio FM. Posturile radio pot fi cautate manual, automat sau pot fi redade din posturile memorate (presetate).

Nota: Înainte de a asculta posturile radio, asigurați-vă că ați conectat și întins complet antena FM furnizată.

Cautare posturi radio FM

1. Rotiți butonul SOURCE pentru a selecta sursa RADIO sau apăsați butonul FM de pe telecomandă.
Pe afișaj apare „TUNER“.
2. Căutați posturile radio alegând una din metodele de mai jos:

Cautare automata:

Apăsați și țineți apăsat butonul **◀◀ / ▶▶** până când veți găsi frecvența dorită.

Cautare manuala:

Apăsați în mod repetat butonul **◀◀ / ▶▶** până când veți găsi frecvența dorită.

Selectarea unui post radio presetat (disponibil doar după memorarea unui post radio)

Apăsați în mod repetat butonul **PRESET UP/DOWN ▲ / ▼**, de pe telecomandă sau pe unitate pentru a selecta un post presetat. Banda de frecvență și frecvența postului vor fi afișate pe panoul frontal.

Memorare posturi radio

Memorare automata

Apăsați și țineți apăsat butonul PROGRAM de pe telecomandă timp de 2 secunde sau mai mult pentru a activa memorarea automată a posturilor. Pe ecran va fi afișat (SCANNING).

Unitatea va memora automat posturile radio recepționate și va reda automat primul post recepționat.

Memorare manuala

1. Căutați postul radio dorit. După ce l-ați găsit, urmăriți pașii de mai jos:
2. Apăsați butonul **PROGRAM** de pe telecomandă, pentru a activa memorarea programului.
3. Apăsați butonul **PRESET (SUS/JOS) ▲ / ▼** de pe telecomandă, pentru a selecta numărul dorit al postului presetat unde va fi memorat postul recepționat.

Nota: Dacă selectați mai mult de 20, numărul presetat se va schimba la “1” în mod automat.

4. Apasati butonul PROGRAM din nou, pentru memorarea postului. Ecranul va reveni la afișarea frecvenței postului.
5. Repetați pașii 1-4 pentru a memora alte posturi de radio.

Nota: Dacă apare o pană de curent sau unitatea este deconectată de la rețea, posturile radio presetate nu se sterg.

RECEPTIE RDS

Afișare Mod FM

De fiecare dată când apăsați butonul **DISPLAY**, se va parcurge ciclic următoarele moduri de afișare:

Nume post radio, Tipul de program, Ora, Text radio, frecvența.

Informațiile sunt afișate în partea inferioară a ecranului.

OPERARE CD

Redare CD

1. Rotiti butonul **SOURCE** de pe unitate sau apasati butonul **CD/USB** de pe telecomanda.
2. Apasati tasta ▲ pentru a deschide compartimentul pentru discuri. Introduceți un disc cu eticheta în sus.
3. Apasati tasta ▲ pentru a închide compartimentul pentru discuri. Redarea va porni automat.

Nota: În modul STOP, apasati butonul ►|| pentru a porni redarea.

4. Pentru a întrerupe redarea, apasati butonul ►||. Pentru a porni sau a relua redarea, apasati încă o dată.
5. Pentru a opri redarea, apasati butonul ■.

Cautare rapida

- Apăsați butonul ◀◀ / ▶▶ o dată sau de mai multe ori pentru cautare rapidă înapoi.
- Apăsați butonul ◀◀ / ▶▶ o dată sau de mai multe ori pentru cautare rapidă înainte.

Programare Redare

Puteti programa până la 20 de piese să fie redată în orice ordine. Unitatea trebuie să fie oprită, cu CD-ul introdus.

1. Introduceți discul și apasati butonul Stop ■ când începe redarea.
2. Apasati butonul PROGRAM, va fi afișat "01-P-00" și "PROG".
3. Apasati butoanele ◀◀ / ▶▶ de pe telecomanda pentru a selecta piesa dorită.
4. Apasati butonul PROGRAM pentru a confirma selectarea.

5. Repetati pasii 3-4 pentru a selecta si salva piesele dorite.
6. Apasati butonul ►||, pentru a incepe redarea programata.
7. Apasati butonul ■ o data pentru a opri redarea programata. Apasati butonul ■ de doua ori pentru a anula programarea.

Repetare redare (CD)

- Redarea repetata ONE si ALL poate fi setata prin apăsarea butonului MODE.
- Prima apasare: Pentru a repeta aceasi piesa, se vor aprinde intermitent "TRK" și "REP" va ramane aprins in mod constant.
- A doua apasare: Pentru a repeta toate piesele de pe un disk, „TRK“ si „REP ALL“ va ramane aprins in mod constant.
- La a treia apasare: Pentru a reda piesele in ordine aleatoare, "TRK" si „SHUF“ va ramane aprins in mod constant.
- La a patra apasare: Pentru a anula repetarea pieselor, „TRK“ va ramane aprins in mod constant.

Repetare A-B poate fi setat prin apasarea butoanelor A-B.

- Prima apasare: Selectati punctul de start, cuvantul REP A va ramane aprins in mod constant.
- A doua apasare: Selectati punctul final, cuvantul REP A-B va ramane aprins in mod constant.
- La a treia apasare: Pentru a anula repetarea pieselor, cuvantul REP A-B nu va mai apare.

Nota: Sectiunea A si B poate fi setata doar prin aceasi piesa.

Afisare Text in timpul Redarii Playback (CD)

Apasati in mod repetat butonul **DISPLAY** de pe telecomanda pentru a afisa numarul piesei curente si timpul scurs.

REDARE MUZICA MP3/WMA

1. Rotiti comutatorul **SOURCE** de pe unitate sau apasati butonul **CD/USB** de pe telecomanda.
2. Apasati tasta ▲ pentru a deschide compartimentul pentru disc MP3/WMA. Introduceti un disc cu eticheta in sus.
3. Apasati tasta ▲ pentru a inchide compartimentul pentru disc.

Nota: In modul stop, apasati butonul ►|| pentru a porni redarea.

4. Apasati butonul ►|| pentru a incepe redarea.
5. Apasati butonul ■ pentru a opri redarea.

Afisare Text in timpul Redarii Playback(MP3/WMA)

- Daca fisierul in redare contine informatii ID3, cand incepe redarea,

denumirea acestuia va fi afișat pe ecran automat.

- Dacă fișierul în redare conține informații ID3, în cazul în care joc fișier există informații ID3, apăsați butonul **DISPLAY** de pe telecomandă, vor fi afișate piesa curentă și timpul de redare.
- Apasați butonul **DISPLAY** de pe telecomandă pentru a intra sau ieși din modul redare ID3.

Pentru a alege un Album

Apasați butonul **ALBUM UP/DOWN ▲ / ▼** de pe telecomandă pentru a selecta albumul următor/anterior și a reda prima piesă de pe album.

Dacă redarea s-a terminat, apăsați butonul **ALBUM UP/DOWN ▲ / ▼** de pe telecomandă pentru a alege albumul următor/anterior.

Redare repetată MP3/WMA

Redarea repetată ONE, și ALL pot fi setate prin apăsarea butonului **MODE**.

- Prima apăsare: Pentru a repeta aceeași piesă, se va aprinde intermitent "TRK" și "REP" rămâne aprins.
- La a doua apăsare: Pentru a repeta albumul, "TRK" și "REP ALL" va rămâne aprins și "ALB" se va aprinde intermitent.
- La a treia apăsare: Pentru a reda toate piesele în mod repetat, "TRK" va rămâne aprins și "REP ALL" va rămâne aprins.
- La a patra apăsare: Pentru a reda piesele în ordine aleatoare, "TRK" și "SHUF" vor rămâne aprins în mod constant.
- La a cincea apăsare: Pentru a anula redarea în mod repetat, "TRK" va rămâne aprins în mod constant.

Repetare A-B poate fi setat prin apăsarea butoanelor A-B.

- Prima apăsare: Selectați punctul de start, cuvântul REP A va rămâne aprins în mod constant.
- A doua apăsare: Selectați punctul final, cuvântul REP A-B va rămâne aprins în mod constant.
- La a treia apăsare: Pentru a anula repetarea pieselor, cuvântul REP A-B nu va mai apărea.

Nota: Secțiunea A și B poate fi setată doar prin aceeași piesă.

REDARE DE PE DISPOZITIV USB

Utilizare USB

Puteti reda muzica de pe un dispozitiv USB, prin conectarea dispozitivului direct la unitate.

1. Introduceți dispozitivul USB în slotul  situat pe partea frontală a unității.
2. Apasați butonul **CD/USB** de pe telecomandă sau rotiți butonul **SOURCE** de

pe amplificator pentru a selecta functia USB.

3. Apasati butonul **ALBUM UP/DOWN ▲ / ▼** de pe telecomanda pentru selecta fisierul.
4. Apoi selectati cu ajutorul butoanelor **◀◀ / ▶▶** piesa dorita pentru a fi redata.
5. Apasati butonul **▶||** pentru a incepe redarea.

Nota: Pot fi redade doar fisiere MP3, WMA.

Pentru dispozitive cu cablu USB :

1. Introduceti un capat al cablului USB (nu este furnizat) in slotul USB  de pe partea frontala a amplificatorului.
2. Introduceti celalalt capat al cablului USB in slotul dispozitivului de pe care doriti sa redati muzica.

Pentru carduri de memorie:

1. Introduceti cardul de memorie intr-un cititor de carduri (nu este furnizat).
2. Utilizati un cablu USB (nu este furnizat) pentru a conecta cititorul de carduri cu amplificatorul.

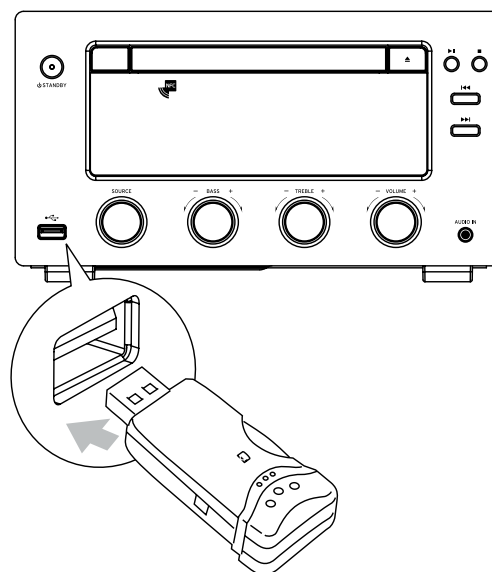

Protectie Date USB

- Intotdeauna introduceti corect dispozitivul USB in slotul corespunzator, in caz contrar acesta se poate deteriora.
- Nu scoateti dispozitivul USB din slot cand acesta este in uz!
- Interferentele electrice pot cauza descarcari electrostatice si poate cauza o functionare defectuoasa sau pierderea datelor.

Este recomandat ca datele importante sa fie salvate pe un PC. Se recomandă ca orice date importante este susținut pe un PC la proteja împotriva corupției, pierderea de date sau defecțiune dispozitiv

Nota: Conectarea USB nu este compatibila cu toate dispozitivele.

REDARE BLUETOOTH

Cu acest dispozitiv, putetui reda muzica de pe orice dispozitiv de redare care are functia Bluetooth.

Inainte de redarea Bluetooth, este necesara asocierea intre cele 2 dispozitive.

1. Apasati butonul Bluetooth  de pe telecomanda sau rotiti butonul **SOURCE** de pe amplificator pentru a selecta functia Bluetooth.
2. Porniti functia Bluetooth de pe dispozitivul de pe care doriti sa redati muzica

si cautati dispozitivele Bluetooth din jur.

3. Selectati "**KM1598**" din lista dispozitivelor gasite
4. Introduceți parola implicita "0000" daca este necesar.
5. Incepeti redarea de muzica pe dispozitivul Bluetooth, puteti utiliza telecomanda pentru a controla dispozitivul Bluetooth.

Nota:

- Deconectarea se va efectua automat daca dispozitivul iese din raza de actiune Bluetooth.
- Pentru reconectare, aduceti dispozitivul in raza operationala Bluetooth – se va reconecta automat.
- Distanța maxima de operare Bluetooth este de aproximativ 10 m.
- Nu este garantata compatibilitatea cu toate dispozitivele Bluetooth.
- Orice obstacol intre dispozitivele Bluetooth asociate poate reduce distanta maxima de operare Bluetooth.
- Feriti dispozitivul de interferente electrice.

SETARE SLEEP TIMER

Acest aparat poate fi comutat automat in modul standby dupa o anumita perioada de timp.

Daca aparatul este pornit, apasati in mod repetat butonul **TIMER / SLEEP** pentru a selecta o perioada de timp prestabilita (in minute), conform cu bucla de mai jos:

OFF > 120 > 90 > 60 > 45 > 30 > 15



Atunci cand cronometrul este activat, pe afisaj apare "SLEEP".

Pentru a anula setarea, apasati in mod repetat butonul **TIMER / SLEEP** pana cand pe afisaj apare simbolul [OFF].



SETARE ALARMA

Acest aparat poate fi utilizat ca un ceas cu alarma. Puteti selecta optiunile **DISC**, **USB** sau **RADIO** ca sursa alarma.

Nota: Verificati ca ceasul sa fie setat pe ora exacta!



1. In modul de asteptare, apasati si tineti apasat butonul **TIMER** pana cand setarea [TIMER SET] defileaza pe ecran.
2. Apasati tastele **VOLUM UP/DOWN**  /  telecomenzii, sau ale panoului frontal pentru a selecta o sursa de alarma.
3. Apasati tasta **TIMER/SLEEP**, pentru confirmare. Cifrele orei sunt afisate si

palpaie.

4. Apasati tastele **VOLUM UP/DOWN**  /  ale telecomenzii pentru a seta ora.
5. Apoi apasati butonul **TIMER/SLEEP** inca o data pentru confirmare. Minutele vor fi afisate si incep sa palpaie.
6. Repetati pasii 4-5 pentru a seta minutele.
7. Repetati pasii 4- 5 pentru a seta volumul pentru alarma.

Activare / dezactivare temporizator alarma

In modul de asteptare, apasati in mod repetat butonul TIMER.

- Daca este activat cronometrul, pictograma ceas  va fi afisata
- Daca este dezactivat cronometrul, pictograma ceas  dispare de pe ecran.

Nota:

- Pentru a iesi din modul de setari fara a salva, apasati butonul STOP .
- Temporizatorul de alarma nu este disponibil daca este selectata sursa „AUX”.
- Daca este selectata sursa DISC / USB, dar nici un dispozitiv nu este conectat, aparatul va trece automat pe RADIO.

PROTEJAREA DISCULUI

- Pentru a mentine curata suprafata discului, va rugam sa nu atingeti suprafata CD-ului. Prindeti-l doar de margini.
- Daca discul este murdar, calitatea sunetului este compromisa. Va rugam sa folositi un material curat si moale pentru a curata discul dinspre centru spre exterior. Nu stergeti discul cu miscari circulare.

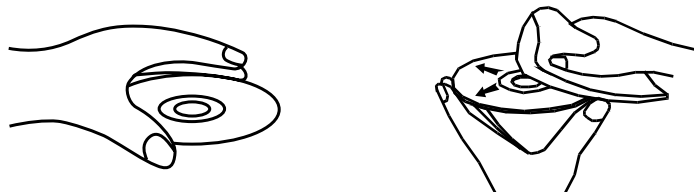

- Nu lipiti hartie pe disc.
- Dupa ce ati terminat cu discul, introduceti-l inapoi in carcasa de protectie. Pentru a evita deformarea sau deteriorarea, nu le depozitati unele peste altele.
- Nu folositi discuri cu crapaturi sau discuri deformate; acest lucru poate duce la defectarea aparatului.
- Curatati CD-urile cu o carpa moale, uscata. Nu utilizati substante chimice, cum ar fi benzen, diluant, spray anti-static sau altele asemanatoare, deoarece acestea vor deteriora suprafata CD-ului.

DEPANARE

Daca aveti o problema cu sistemul, verificati lista de mai jos pentru a gasi o posibila solutie inainte de a apela la service.

Daca nu puteti rezolva problema cu ajutorul indicatiilor oferite aici , sau sistemul a fost deteriorat, apelati la un service autorizat.

Fara alimentare

- Verificati daca cablul de alimentare al aparatului este conectat corect.
- Verificati daca exista tensiune la priza
- Pentru a economisi energie, aparatul va intra in modul standby, dupa 15 minute dupa ce s-a terminat redarea.

Stergere setare

- Alimentarea cu energie a fost intrerupta sau cablul de alimentare a fost deconectat.
- Resetati ceasul/cronometrul.

Receptie slaba a posturilor radio

- Mariti distanta dintre dispozitiv si televizor sau VCR.
- Intindeti la maxim si reglati antena FM.

Telecomanda nu functioneaza

- Reduceti distanta dintre telecomanda si aparat
- Introduceti bateriile cu polaritatea corecta(+/-), dupa cum este indicat .
- Inlocuiti bateriile.
- Aliniati telecomanda direct catre senzorul de pe unitatea principala.

Dispozitivul USB nu este suportat

Dispozitivul USB este incompatibil cu sistemul. Incercati un alt dispozitiv USB.

Fara sunet

Setati volumul.

Nu a fost detectat niciun disc

- Introduceti discul in unitate
- Verificati daca discul este introdus cu eticheta in jos.
- Asteptati pana cand condensul de pe lentile s-a evaporat.
- Curatati sau inlocuiti discul.
- Folositi un DVD finalizat sau un format corect de disc.

Unele fisiere nu pot fi afisate pe dispozitivul USB

- Numarul de foldere sau fisiere pe dispozitivul USB a depasit limita. Aceasta nu este o defectiune.
- Formatul acestor fisiere nu este acceptat

Cronometrul nu functioneaza

- Setati corect ora.
- Activati cronometrul

SPECIFICATII

Tensiune de alimentare.....	220 V; 50 Hz
Gama de freventa FM radio.....	87,5 - 108 MHz
Consum.....	50 W
Putere iesire.....	2 x 75 W RMS
THD.....	≤ 1%
Port USB.....	5 V, 1 A
Impedanta.....	4 Ω
Putere intrare.....	75 W
Dimensiuni.....	(Unit) 245(W) × 138(H) × 300(T) mm
	(Amplificator) 158(W) × 270(H) × 207(T) mm

Nota: Designul si caracteristicile pot fi modificate fara instiintare prealabila.



Romania

Reciclarea corecta a acestui produs

(reziduuri provenind din aparatura electrica si electronica)



Marcajale de pe acest produs sau mentionate in instructiunile sale de folosire indica faptul ca produsul nu trebuie aruncat impreuna cu alte reziduuri din gospod arie atunci cand nu mai este in stare de functionare. Pentru a preveni posibile efecte daunatoare asupra mediului inconjurator sau a sanata tii oamenilor datorate evacuării necontrolate a reziduurilor, vă rugăm să separați acest produs de alte tipuri de reziduuri si să-l reciclati in mod responsabil pentru a promova re folosirea resurselor materiale. Utilizatorii casnici sunt rugati să ia legatura fie cu distribuitorul de la care au achizitionat acest produs, fie cu autoritatile locale, pentru a primi informatii cu privire la locul si modul in care pot depozita acest produs in vederea reciclării sale ecologice. Utilizatorii institutiionali sunt rugati să ia legatura cu furnizorul și să verifice condițiile stipulate in contractul de vanzare. Acest produs nu trebuie amestecat cu alte reziduuri de natura comerciala.

Distribuit de Lechpol Electronics SRL, Republicii nr. 5, Resita, CS, ROMANIA.