

VALVE HI-FI SYSTEM
WITH CD, USB, BLUETOOTH,
NFC, FM and DIGITAL DAB+ RADIO
KM1598D

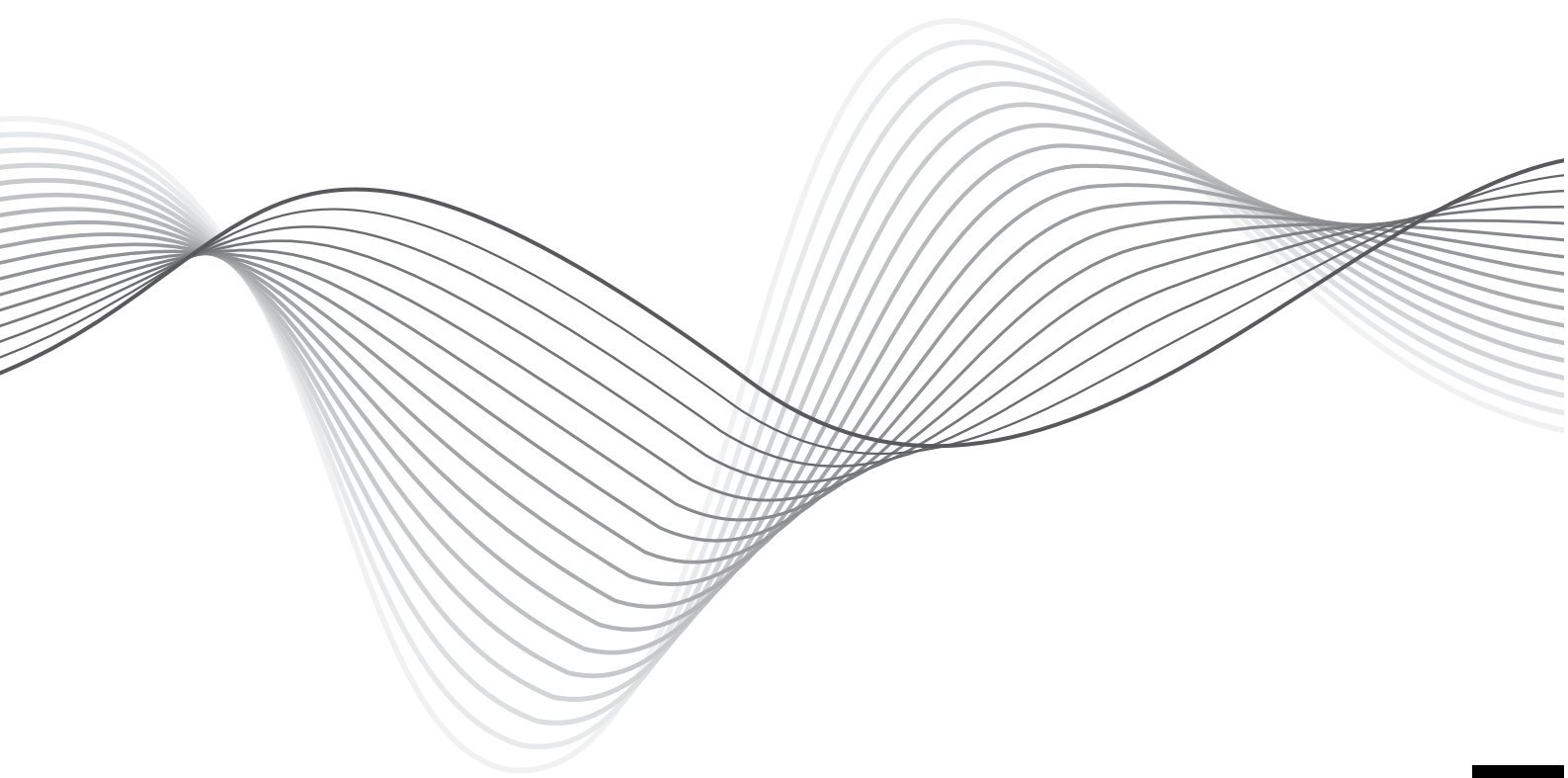

BEDIENUNGSANLEITUNG

DE

OWNER'S MANUAL

EN

MODE D'EMPLOI

FR

GEBRUIKSAANWIJZING

NL

INSTRUKCJA OBSŁUGI

PL

MANUAL DE UTILIZARE

RO

NÁVOD NA POUŽITIE

SK

Cuvant inainte

Va multumim pentru achizitionarea acestui sistem. Va rugam sa cititi aceste instructiuni de utilizare inainte de a utiliza aparatul. Instructiunile de utilizare trebuie sa fie pastrate pentru consultari ulterioare.

Masuri de siguranta

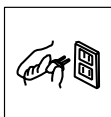

Inainte de a utiliza acest sistem, verificati tensiunea de alimentare de la retea, pentru a va asigura ca este identica cu cea necesara aparatului.

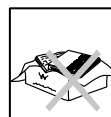

NU permiteti ca nimeni in special copii sa introduca nimic in orificiile din carcasa aparatului - acest lucru ar putea cauza un soc electric fatal.

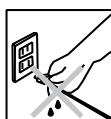

Cand deconectati cablul de alimentare, trageți întotdeauna de stecher și nu cablu.



Nu blocați caile de ventilatie ale echipamentului cu obiecte cum ar fi ziare, fete de masa, perdele, etc..Supraincalzirea va deteriora aparatul si va scurta durata de functionare a echipamentului.

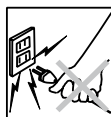

Incercati sa nu calcati pe cablul de alimentare si sa nu-l prindeti la usa, si in punctul unde acesta iese din aparat.

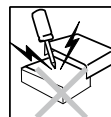

Nu loviti produsul.



Nu plasati produsul sau accesoriile in apropierea surselor de flacari deschise sau a surselor de caldura, nici chiar la lumina directa a soarelui.

Produs cu dioda laser
Acest produs este dotat cu echipament laser cu consum redus de energie. Pentru siguranta proprie nu indepartati capacele si nu demontati aparatul.Reparatiile trebuie efectuate de personal calificat.

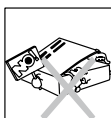

Pentru a evita un posibil soc electric nu deschideti carcasa aparatului. Consultati personalul calificat pentru efectuarea intretinerii aparatului.

**CLASS 1
LASER PRODUCT**



Feriti produsul si accesoriile sale de ploaie sau apa. Nu asezati recipiente cu lichide, cum ar fi vase cu flori, in apropierea produsului.

Atentie:

Acest produs este echipat cu echipament laser cu consum redus de energie. Pentru siguranta proprie nu deschideti echipamentul. Nu priviti direct catre raza laser in timpul functionarii echipamentului.

AVERTISMENT:

Pentru prevenirea incendiilor sau a pericolului de electrocutare, feriti acest aparat de stropire sau picurare.



CAUTION

**RISK OF ELECTRIC SHOCK
DO NOT OPEN**



ATENTIE:

Pentru a reduce acest risc de electrocutare, nu scoateti capacul (sau partea din spate) - nu veti gasi componente de schimb in interiorul aparatului. Pentru reparatii apelati la personal calificat.



Acest simbol indica prezenta de tensiuni periculoase in interiorul aparatului.



Acest simbol indica prezenta instructiunilor importante privind functionarea si intretinerea in manualul de utilizare care insoteste aparatul.

Protejarea auzului

Ascultati la un volum moderat .

* Folosirea castilor la volum ridicat poate deteriora auzul . Acest produs poate produce sunete puternice care pot provoca pierderea auzului, chiar la o durata de expunere mai mica de un minut .

* Sunetul poate fi inelator . De-a lungul timpului " nivelul de confort "al auzului , se adapteaza la volume mai mari de sunet . Deci, dupa ascultarea prelungita , ceea ce pare " normal" poate fi de fapt tare si daunator pentru auz . Pentru a va proteja impotriva acestui lucru, setati volumul la un nivel sigur inainte ca auzul dumneavoastra sa se adapteze si lasati-l setat la acest nivel.

Pentru a stabili un nivel de volum in conditii de siguranta :

* Setati volumul la un nivel mic.

* Mariti usor sunetul pana cand puteti auzi clar si confortabil , fara distorsiuni .

Ascultati pentru perioade rezonabile de timp :

* Expunerea prelungita la sunet , chiar si la nivel normal "sigur" , poate provoca , de asemenea, pierderea auzului.

* Asigurati-va ca utilizati echipamentul rezonabil si faceti pauze adecvate .

Aveti grija sa respectati urmatoarele indicatii atunci cand utilizati castile .

* Ascultati la niveluri de volum rezonabile pentru perioade rezonabile de timp .

* Aveti grija sa nu reglati volumul in timp ce auzul dumneavoastra se adapteaza la nivelul de sunet.

* Nu mariti volumul atat de mult incat sa nu puteti auzi ceea ce este in jurul dumneavoastra.

* Ar trebui sa intrerupeti temporar utilizarea in situatii potential periculoase . Nu utilizati castile in timp ce conduceti un vehicul motorizat , in timp ce mergeti cu bicicleta , faceti skateboarding , etc , se poate crea un pericol in trafic si este ilegal in multe situatii .

PREZENTARE DISPOZITIV

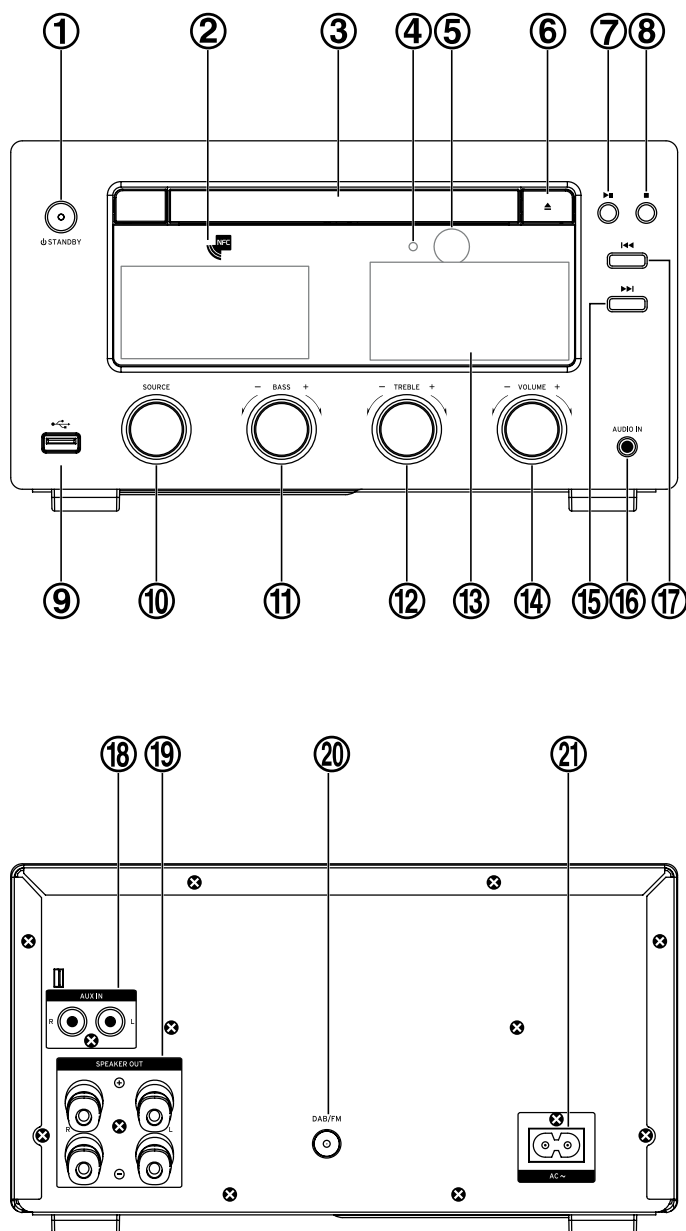

- | | |
|---|---|
| <ul style="list-style-type: none"> 1. Buton \odot STANDBY 2. NFC area 3. Compartimentul CD 4. Led Indicator Bluetooth 5. Senzor telecomanda 6. Buton deschidere/inchidere \blacktriangle 7. Buton Redare/Pauza $\blacktriangleright\blacktriangleright$ 8. Buton Stop \blacksquare 9. USB 10. Buton Sursa 11. Buton Bass | <ul style="list-style-type: none"> 12. Buton Treble 13. Ecran cu cristale lichide 14. Buton Control Volum 15. Buton Urmatorul $\blacktriangleright\blacktriangleright$ 16. Intrare Audio 17. Buton Anterior $\blacktriangleleft\blacktriangleleft$ 18. Intrare AUX (L & R) 19. Iesire Difuzor (L & R) 20. Antena FM/DAB 21. AC Power Socket |
|---|---|

TELECOMANDA

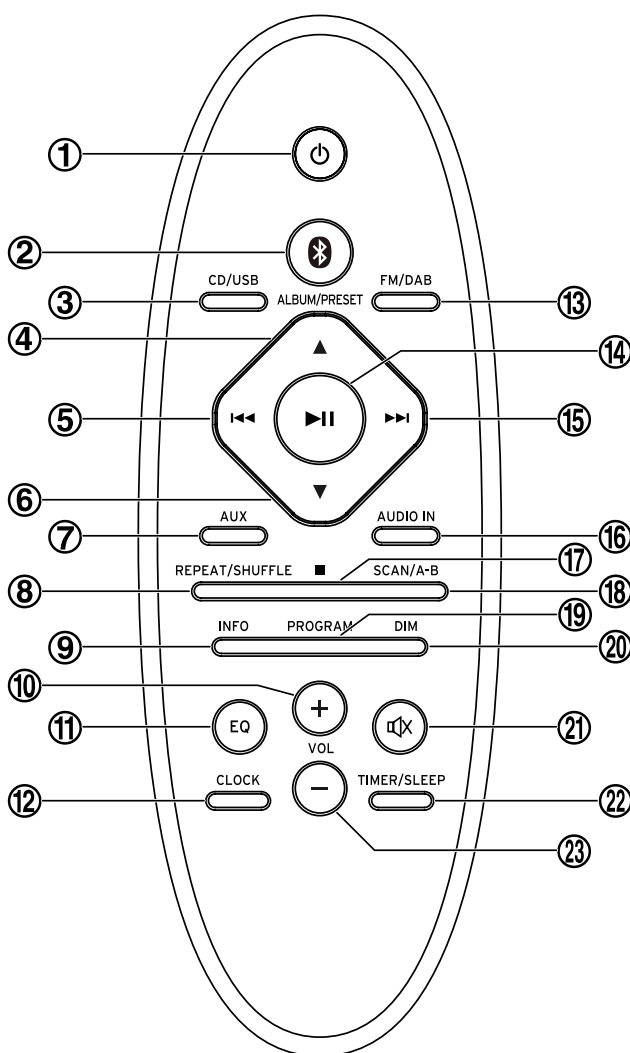

1. Buton STANDBY ϕ
2. Buton Bluetooth
3. Buton CD/USB
4. Buton Album + / Buton Presetare +
5. Buton Anterior / Derulare Rapida Inapoi /
6. Buton Album - / Buton Presetare -
7. Buton functie AUX
8. Buton REPEAT/SHUFFLE
9. Buton INFO
10. Buton Volum +
11. Buton Egalizator (presetat)
12. Buton Ceas
13. Buton Functie FM/DAB
14. Buton Redare/Pauza
15. Buton Urmatorul / Derulare Rapida Inainte /
16. Buton Functia Audio IN
17. Buton Stop
18. Buton A-B/SCAN
19. Buton Program / Buton Memorie
20. Buton Luminozitate
21. Buton Silentios
22. Buton Timer / Buton Sleep
23. Buton Volum-

Instalare baterii

1. Deschideti compartimentul bateriilor

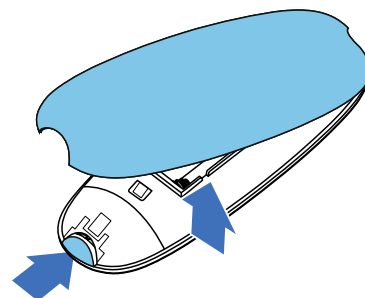

2. Introduceti 2 baterii AAA respectand polaritatea corecta, ca si in figura

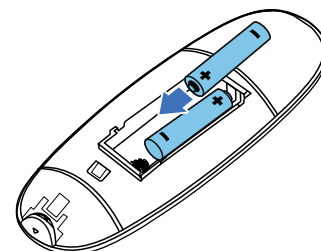

3. Inchideti compartimentul bateriilor

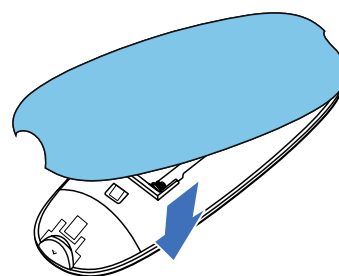

Utilizare telecomanda

- Scoateti bateriile daca telecomanda nu va fi folosita pentru o perioada indelungata.
- Pentru a evita o posibila eroare, cititi urmatoarele instructiuni si utilizati telecomanda in mod corespunzator.
- Nu loviti si nu scapati telecomanda.
- Nu scapati apa sau alte lichide pe telecomanda.
- Nu puneti telecomanda pe suprafete umede.
- Nu expuneti telecomanda in bataia directa a soarelui sau in apropierea surselor de caldura.
- Nu utilizati agenti de curatare corozivi pentru telecomanda (cum ar fi solutii de curatare pentru portelan, otel inoxidabil, toaleta sau solutii de curatare pentru cuptor), deoarece aceste substante o pot deteriora.

Nota:

Scoateti bateriile daca telecomanda nu va fi folosita pentru o perioada indelungata. În caz contrar se poate deteriora din cauza scurgerilor de baterie.

Raza de actiune telecomanda

Îndreptați telecomanda spre unitate de la o distanță nu mai mult de 6 metri și un unghi de 60° orizontal și 40° vertical față de partea din față a unității. Distanța de acțiune poate varia în funcție de luminozitatea camerei.

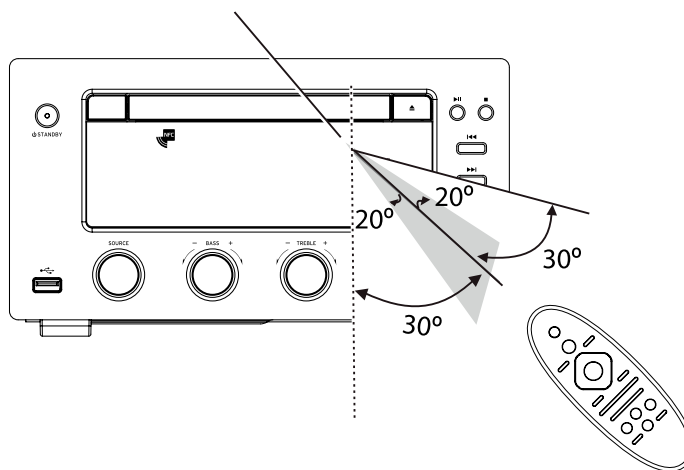

Nota:

- Asigurați-vă că nu sunt obstacole între telecomanda și senzorul IR al unității principale. Dacă instalați unitatea pe un raft, distanța de acțiune a telecomenzii poate scădea în funcție de grosimea sau culoarea usii de sticlă a raftului.
- Nu expuneți telecomanda la lumina directă a soarelui sau alte lumină puternică, cum ar fi lumina fluorescentă.

CONECTARE

Atentie: Conectați unitatea la rețeaua de alimentare, numai după conectarea difuzoarelor / dispozitivelor externe.

Conectarea antenei de exterior FM/DAB

1. Conectați antenă FMDAB la mufa din spatele aparatului.
2. Pentru o mai bună recepție, conectați o antenă de exterior la mufa antenei

Atentie:

Pentru a evita apariția zgomotului, țineți antena departe de aparat, de cablul de conectare și de cablul de alimentare.

Nota: Nu strângeți prea tare – se poate deteriora antena!

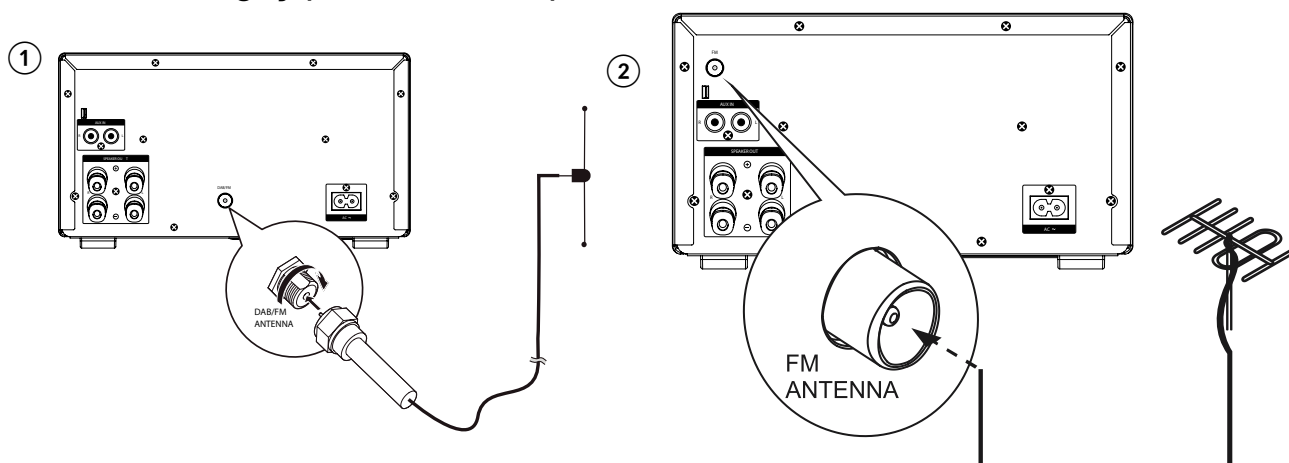

Conectarea difuzoarelor

Conectați cablurile difuzoarelor între mufele în conformitate cu figura de mai jos. Conectați cablul cu conector argintiu la borna (-) și cablu cu conector auriu la borna (+).

Conectarea la difuzor:

1. Deșurubați bornele difuzoarelor invers acelor de ceasornic. Capetele șuruburilor nu pot fi eliminate complet.
2. Introduceți complet cablul în terminal.
3. Întoarceți capacul terminalelor în sensul acelor de ceasornic pentru a conecta ferm.

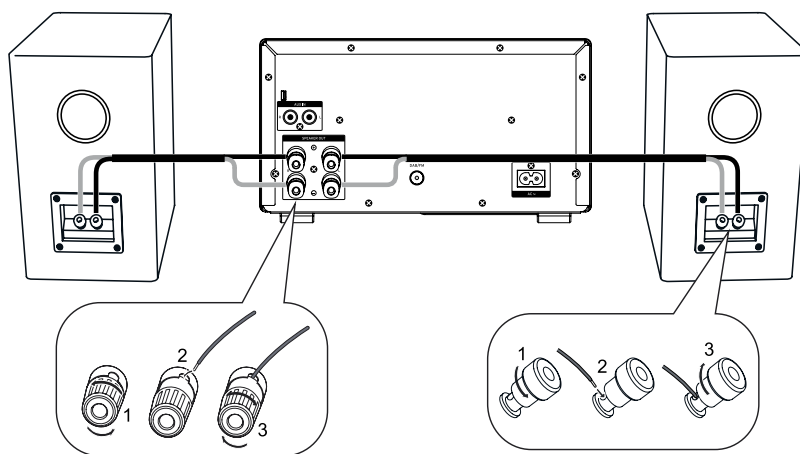

Conectarea echipamentelor auxiliare

Conectați terminalele AUX IN 1 la partea din spate a aparatului cu terminalele de ieșire de linie al echipamentul auxiliar de pe care veți reda muzica, cu ajutorul unui cablu audio (nu este furnizat) conform figurii de mai jos.

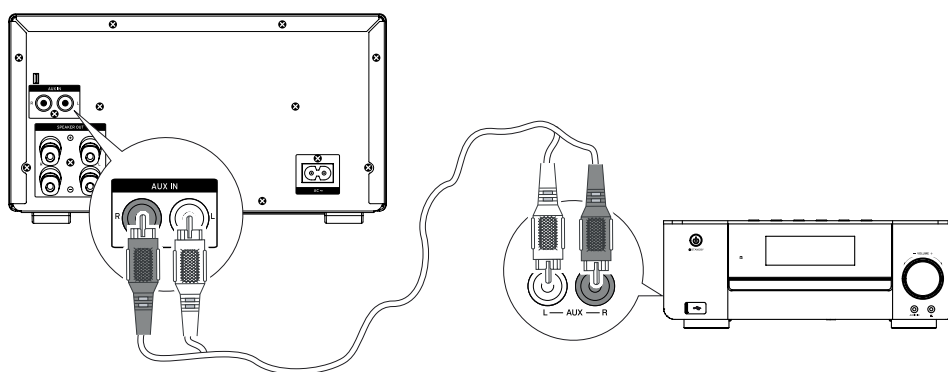

Rotiți butonul SOURCE de pe aparat sau apăsați butonul AUX de pe telecomandă pentru a selecta sursa AUX.
Incepeți redarea de pe dispozitiv.

Conectați mufa AUDIO în partea din față a aparatului cu ajutorul ieșirea pentru căști a dispozitivului extern cu un cablu audio (nu este furnizat) - a se vedea imaginea de mai jos.

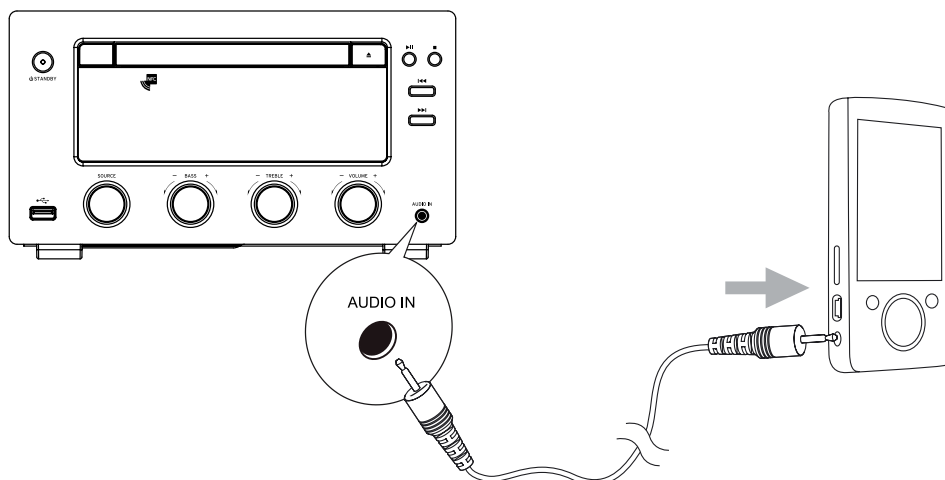

Rotiți butonul SOURCE de pe aparat sau apăsați butonul AUDIO IN de pe telecomandă pentru a selecta sursa AUDIO IN
Incepeti redarea de pe dispozitiv.

Conectarea cablului de alimentare

Conectati cablul de alimentare la priza. Unitatea este gata de funcționare.

Atentie:

Asigurați-vă că deconectați cablul de alimentare de la priză, atunci când nu folosiți dispozitivul sau dacă nu este utilizat pentru o perioadă lungă de timp. Cablul de alimentare trebuie să fie ușor accesibil în cazul în care amplificatorul trebuie deconectat de urgență de la rețea.

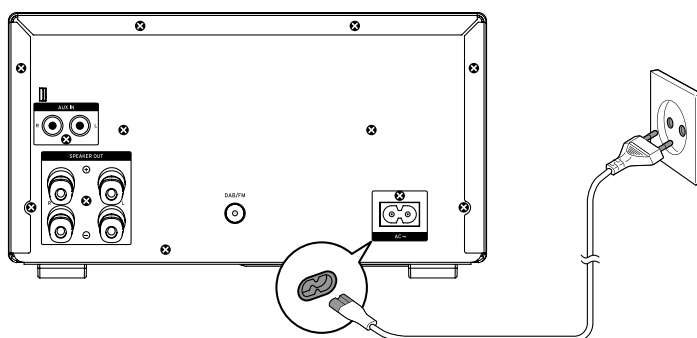

FUNCTIA ECO/STANDBY

Pornire / Oprise

În momentul în care conectați cablul de alimentare la o priză de alimentare de perete, aparatul va intra la modul standby.

- Apasați tasta \odot STANDBY, pentru a porni unitatea. Pe ecran va apărea mesajul "Hello".
- Sunt necesare 10 secunde pentru a preîncălzi dispozitivul. Apoi unitatea va comuta la ultima sursă selectată.
- Apasați tasta \odot STANDBY, pentru a reveni la modul Eco. Pe ecran va apărea mesajul "Bye Bye".

Comutarea sistemului la modul Eco Power/Standby

Apasați și țineți apăsat butonul STANDBY pentru 2 secunde sau mai mult pentru a schimba în funcția Eco Power Standby sau normal standby.

• Eco Power Standby Mode

Ora nu va fi afișată. Apasați tasta CEAS pentru a afișa ora pe ecranul LCD.

• Mod Eco Power normal

Ora va fi afișată pe ecranul LCD.

SETARE ORA

Setare manuală a orei

1. Setati unitatea pe modul de asteptare (standby).
2. Apasați și țineți apăsat tasta **CEAS**. Pe afișaj apare opțiunea SETARE ORA și FORMATUL 24, cifrele orei încep să palpaie.
3. Apasați tasta **VOL+/-** de pe telecomandă sau de pe panoul frontal pentru a selecta ora dorită, cifrele orei încep să palpaie.
4. Apasați tasta **CEAS**, indicatorul pentru ora încep să palpaie.
5. Apăsați tasta **VOL+/-** pentru a seta ora.
6. Apoi apăsați tasta **CEAS** pentru a confirma. Cifrele pentru minute încep să palpaie.
7. Setati minutele apasand butoanele **VOL+/-**, ca și în cazul setării orei.
8. Apăsați tasta **CEAS** pentru confirmare. Ceasul începe să funcționeze.

Nota:

- Pentru a ieși din modul de setare a ceasului fără salvare, apăsați butonul **STOP ■**.
- Setarea ceasului trebuie făcută cu unitatea în modul de asteptare. Dacă timpul de setare pentru fiecare pas depășește 90 de secunde, setarea va fi anulată.
- Dacă apare o pană de curent sau unitatea este deconectată de la alimentare, se pierd setările ceasului.

Setarea automata a orei

Cand statia DAB/RDS afiseaza ora, apăsați și țineți apăsat butonul „INFO“ de pe telecomandă; ceasul va fi sincronizat automat cu timpul DAB/RDS.

- CT SYNC este afișat atunci când sunt disponibile informații CT
- NO CT este afișat atunci când semnalul de timp nu este disponibil

Afisare CEAS

In orice mod sursă, ceasul încorporat arată ora pe ecran apasand butonul **CEAS**.

REGLARE SUNET

Reglarea volumului

Pentru a mări sau reduce volumul, rotiți butonul **VOL+/-** de pe unitate sau apăsați **VOL+/-** de pe telecomandă.

Mutarea sunetului

In timpul redarii, apasati butonul **MUTE**  pentru a activa/dezactiva functia silentios.

Setarea nivelului frecventelor joase (bass)

Rotiti butonul **BASS** pentru a regla nivelul frecventelor joase.

Notă: Reglarea frecventelor joase nu este disponibil in functia de egalizator presetat.

Setarea nivelului frecventelor inalte (treble)

Rotiti butonul **TREBLE** pentru a regla nivelul frecventelor inalte.

Notă: Reglarea frecventelor inalte nu este disponibil in functia de egalizator presetat.

Egalizator

Puteți regla sunetul mai simplu prin alegerea uneia dintre cele 5 presetari ale egalizatorului. Apăsați butonul **EQ** în mod repetat pentru a parcurge ciclic (in bucla) următoarele setari:

FLACH> POP> JAZZ> ROCK> CLASSIC

Reglarea luminozitatii afisajului

Unitatea dispune de trei nivele de luminozitate pentru a regla afișarea ceasului. Apăsați butonul DIM de pe telecomandă în mod repetat, pentru a alege luminozitatea dorită.

OPERARE DAB RADIO

Atentie:

- Inainte de a asculta posturile radio, asigurati-va ca ati conectat si intins complet antena FM furnizata.
- Puteți memora maxim de 30 posturi de radio DAB.

Memorare automata posturi radio DAB

1. Rotiți butonul SOURCE de pe dispozitiv sau apăsați în mod repetat butonul FM/DAB de pe telecomandă pentru a selecta sursa DAB. Pe ecran va fi afișat DAB.
 - Nota: daca lista de programe este goala, dispozitivul va incepe automat programarea posturilor radio.
2. Apăsați butonul SCAN de pe telecomandă pentru a activa modul automat de programare.
 - Va fi afisat [SCANNING]
 - Unitatea va memora automat primele 30 posturi radio receptionate si va reda automat primul post receptionat.

Memorare manuala posturi radio DAB

1. Cautati postul radio dorit.
2. Apasati butonul PROGRAM de pe telecomanda, pentru a activa memorarea programului.
 - Numarul presetat se va aprinde.
3. Apasati butonul PRESET ▲ / ▼ de pe telecomanda, pentru a selecta numarul dorit al postului presetat unde va fi memorat postul receptionat
4. Apasati butonul PROGRAM din nou, pentru memorarea postului.
5. Repetați pașii 1-4 pentru a memora alte posturi de radio.

Cautare posturi radio DAB

Apasati si tineti apasat butonul ◀◀ / ▶▶ pana cand veti gasi frecventa dorita

Selectarea unui post radio presetat DAB

Apasati in mod repetat butonul PRESET ▲ / ▼ de pe telecomanda sau pe unitate pentru a selecta un post presetat.

Unitatea va memora automat primele 30 posturi radio receptionate si va reda automat primul post receptionat.

Informatii DAB afisate

Aveți posibilitatea să vizualizați informațiile de serviciu DAB în următoarele moduri.

Funcție de postul radio receptionat, unele informatii pot sa nu fie disponibile. Apasati butonul INFO de pe telecomanda in mod repetat pentru a vizualiza urmatoarele informatii.

- Posturile radio
- Ensemble Name (Un multiplex este o colectie radio transmisa pe o frecventa)
- Ora
- Data
- DLS - Dynamic label segment – este un text care defileaza, pe care postul de transmisie il include in transmisie.
- Putere semnal (este indicat printr-un numar intre 0 si 100)
- Tipul de program
- Frecventa
- Stereo/Mono

ASCULTARE POSTURI RADIO

Puteți asculta posturi de radio. Posturile radio pot fi cautate manual, automat sau pot fi redade din posturile memorate (presetate).

Nota: Înainte de a asculta posturile radio, asigurați-vă că ați conectat și întins complet antena FM/DAB furnizată.

Cautare posturi radio FM

1. Rotiți butonul SOURCE pentru a selecta sursa RADIO sau apăsați butonul FM/DAB de pe telecomandă.
Pe afișaj apare „TUNER“.
2. Căutați posturile radio alegând una din metodele de mai jos:

Cautare automata:

Apăsați și țineți apăsat butonul **◀◀ / ▶▶** până când veți găsi frecvența dorită.

Cautare manuala:

Apăsați în mod repetat butonul **◀◀ / ▶▶** până când veți găsi frecvența dorită.

Selectarea unui post radio presetat (disponibil doar după memorarea unui post radio)

Apăsați în mod repetat butonul **PRESET UP/DOWN ▲ / ▼**, de pe telecomandă sau pe unitate pentru a selecta un post presetat. Banda de frecvență și frecvența postului vor fi afișate pe panoul frontal.

Memorare posturi radio

Memorare automata

Apăsați și țineți apăsat butonul PROGRAM de pe telecomandă timp de 2 secunde sau mai mult pentru a activa memorarea automată a posturilor. Pe ecran va fi afișat (SCANING). Unitatea va memora automat posturile radio recepționate și va reda automat primul post recepționat.

Memorare manuala

1. Căutați postul radio dorit. După ce l-ați găsit, urmăriți pașii de mai jos:
2. Apăsați butonul **PROGRAM** de pe telecomandă, pentru a activa memorarea programului.
3. Apăsați butonul **PRESET (SUS/JOS) ▲ / ▼** de pe telecomandă, pentru a selecta numărul dorit al postului presetat unde va fi memorat postul recepționat.

Nota: Dacă selectați mai mult de 20, numărul presetat se va schimba la “1” în mod automat.

4. Apăsați butonul PROGRAM din nou, pentru memorarea postului. Ecranul va reveni la afișarea frecvenței postului.
5. Repetați pașii 1-4 pentru a memora alte posturi de radio.

Nota: Dacă apare o pană de curent sau unitatea este deconectată de la rețea, posturile radio presetate nu se șterg.

RECEPTIE RDS

Afisare Mod FM



De fiecare dată când apăsați butonul **INFO**, se va parcurge ciclic următoarele moduri de afișare:

Nume post radio, Tipul de program, Ora, Text radio, frecvența.



Informațiile sunt afișate în partea inferioară a ecranului.

OPERARE CD





Redare CD

1. Rotiti butonul **SOURCE** de pe unitate sau apasati butonul **CD/USB** de pe telecomanda.
2. Apasati tasta  pentru a deschide compartimentul pentru discuri. Introduceți un disc cu eticheta în sus.
3. Apasati tasta  pentru a inchide compartimentul pentru discuri. Redarea va porni automat.

Nota: In modul STOP, apasati butonul  pentru a porni redarea.







4. Pentru a intrerupe redarea, apasati butonul . Pentru a porni sau a relua redarea, apasati inca o data.
5. Pentru a opri redarea, apasati butonul .

Cautare rapida

- Apăsați butonul  /  o data sau de mai multe ori pentru cautare rapida inapoi.
- Apăsați butonul  /  o data sau de mai multe ori pentru cautare rapida înainte.

Programare Redare

Puteti programa pana la 20 de piese sa fie redade in orice ordine. Unitatea trebuie sa fie oprita, cu CD-ul introdus.

1. Introduceți discul si apasati butonul Stop  cand incepe redarea.
2. Apasati butonul PROGRAM, va fi afisat "01-P-00" si "PROG".
3. Apasati butoanele  /  de pe telecomanda pentru a selecta piesa dorita.
4. Apasati butonul PROGRAM pentru a confirma selectarea.
5. Repetati pasii 3-4 pentru a selecta si salva piesele dorite.
6. Apasati butonul , pentru a incepe redarea programata.
7. Apasati butonul  o data pentru a opri redarea programata. Apasati butonul  de doua ori pentru a anula programarea.

Repetare redare (CD)

- Redarea repetata ONE si ALL poate fi setata prin apăsarea butonului **REPEAT/SHUFFLE**.

- Prima apasare: Pentru a repeta aceeași piesă, se vor aprinde intermitent "TRK" și "REP" și va rămâne aprins în mod constant.
- A doua apasare: Pentru a repeta toate piesele de pe un disk, „TRK“ și „REP ALL“ va rămâne aprins în mod constant.
- La a treia apasare: Pentru a reda piesele în ordine aleatoare, "TRK" și „SHUF“ va rămâne aprins în mod constant.
- La a patra apasare: Pentru a anula repetarea pieselor, „TRK“ va rămâne aprins în mod constant.

Repetare A-B poate fi setat prin apasarea butoanelor A-B.

- Prima apasare: Selectați punctul de start, cuvântul REP A va rămâne aprins în mod constant.
- A doua apasare: Selectați punctul final, cuvântul REP A-B va rămâne aprins în mod constant.
- La a treia apasare: Pentru a anula repetarea pieselor, cuvântul REP A-B nu va mai apărea.

Nota: Secțiunea A și B poate fi setată doar prin aceeași piesă.

Afisare Text în timpul Redării Playback (CD)

Apasați în mod repetat butonul **INFO** de pe telecomandă pentru a afișa numărul piesei curente și timpul scurs.

REDARE MUZICA MP3/WMA

1. Rotiți comutatorul **SOURCE** de pe unitate sau apăsați butonul **CD/USB** de pe telecomandă.
2. Apăsați tasta ▲ pentru a deschide compartimentul pentru disc MP3/WMA. Introduceți un disc cu etichetă în sus.
3. Apăsați tasta ▲ pentru a închide compartimentul pentru disc.

Nota: În modul stop, apăsați butonul ►|| pentru a porni redarea.

4. Apăsați butonul ►|| pentru a începe redarea.
5. Apăsați butonul ■ pentru a opri redarea.

Afisare Text în timpul Redării Playback(MP3/WMA)

- Dacă fișierul în redare conține informații ID3, când începe redarea, denumirea acestuia va fi afișată pe ecran automat.
- Dacă fișierul în redare conține informații ID3, În cazul în care fișierul există informații ID3, apăsați butonul **INFO** de pe telecomandă, vor fi afișate piesa curentă și timpul de redare.
- Apăsați butonul **INFO** de pe telecomandă pentru a intra sau ieși din modul redare ID3.

Pentru a alege un Album

Apasati butonul **ALBUM UP/DOWN ▲ / ▼** de pe telecomanda pentru a selecta albumul urmator/anterior si a reda prima piesa de pe album.

Daca redarea s-a terminat, apasati butonul **ALBUM UP/DOWN ▲ / ▼** de pe telecomanda pentru a alege albumul urmator/anterior.

Redare repetata MP3/WMA

Redarea repetata ONE, si ALL pot fi setate prin apăsarea butonului **REPEAT/SHUFFLE**.

- Prima apasare: Pentru a repeta aceasi piesa, se va aprinde intermitent "TRK" și "REP" ramane aprins.
- La a doua apasare: Pentru a repeta albumul, "TRK" si "REP ALL" va ramane aprins si "ALB" se va aprinde intermitent.
- La a treia apasare: Pentru a reda toate piesele in mod repetat, "TRK" va ramane aprins si "REP ALL" va ramane aprins.
- La a patra apasare: Pentru a reda piesele in ordine aleatoare, "TRK" si "SHUF" vor ramane aprins in mod constant.
- La a cincea apasare: Pentru a anula redarea in mod repetat, "TRK" va ramane aprins in mod constant.

Repetare A-B poate fi setat prin apasarea butoanelor A-B.

- Prima apasare: Selectati punctul de start, cuvantul REP A va ramane aprins in mod constant.
- A doua apasare: Selectati punctul punctul final, cuvantul REP A-B va ramane aprins in mod constant.
- La a treia apasare: Pentru a anula repetarea pieselor, cuvantul REP A-B nu va mai apare.

Nota: Sectiunea A si B poate fi setata doar prin aceasi piesa.

REDARE DE PE DISPOZITIV USB

Utilizare USB

Puteti reda muzica de pe un dispozitiv USB, prin conectarea dispozitivului direct la unitate.

1. Introduceti dispozitivul USB in slotul  situat pe partea frontala a unitatii.
2. Apasati butonul **CD/USB** de pe telecomanda sau rotiti butonul **SOURCE** de pe amplificator pentru a selecta functia USB.
3. Apasati butonul **ALBUM UP/DOWN ▲ / ▼** de pe telecomanda pentru selecta fisierul.
4. Apoi selectati cu ajutorul butoanelor **◀◀ / ▶▶** piesa dorita pentru a fi redada.
5. Apasati butonul **▶||** pentru a incepe redarea.

Nota: Pot fi redade doar fisiere MP3, WMA.

Pentru dispozitive cu cablu USB :

1. Introduceți un capăt al cablului USB (nu este furnizat) în slotul USB de pe partea frontală a amplificatorului.
2. Introduceți celălalt capăt al cablului USB în slotul dispozitivului de pe care doriți să redați muzica.

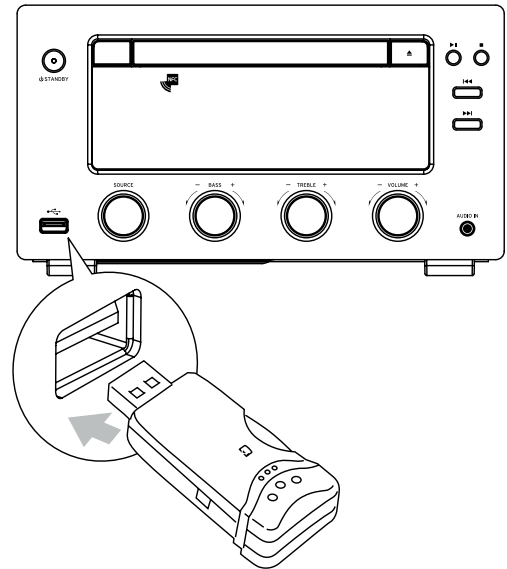
**Pentru carduri de memorie:**

1. Introduceți cardul de memorie într-un cititor de carduri (nu este furnizat).
2. Utilizați un cablu USB (nu este furnizat) pentru a conecta cititorul de carduri cu amplificatorul.

Protecție Date USB

- Intotdeauna introduceți corect dispozitivul USB în slotul corespunzător, în caz contrar acesta se poate deteriora.
- Nu scoateți dispozitivul USB din slot când acesta este în uz!
- Interferențele electrice pot cauza descărcări electrostatice și poate cauza o funcționare defectuoasă sau pierderea datelor.

Este recomandat ca datele importante să fie salvate pe un PC. Se recomandă ca orice date importante să fie susținute pe un PC la protecția împotriva corupției, pierderea de date sau defecțiune dispozitiv.

Nota: Conectarea USB nu este compatibilă cu toate dispozitivele.

REDARE BLUETOOTH

Cu acest dispozitiv, puteți reda muzică de pe orice dispozitiv de redare care are funcția Bluetooth.

Înainte de redarea Bluetooth, este necesară asocierea între cele 2 dispozitive.

1. Apasați butonul Bluetooth de pe telecomandă sau rotiți butonul **SOURCE** de pe amplificator pentru a selecta funcția Bluetooth.
2. Porniți funcția Bluetooth de pe dispozitivul de pe care doriți să redați muzică și căutați dispozitivele Bluetooth din jur.
3. Selectați **"KM1598D"** din lista dispozitivelor găsite.
4. Introduceți parola implicită "0000" dacă este necesar.
5. Începeți redarea de muzică pe dispozitivul Bluetooth, puteți utiliza telecomandă pentru a controla dispozitivul Bluetooth.

Nota:

- Deconectarea se va efectua automat daca dispozitivul iese din raza de actiune Bluetooth.
- Pentru reconectare, aduceti dispozitivul in raza operationala Bluetooth – se va reconecta automat.
- Distanța maxima de operare Bluetooth este de aproximativ 10 m.
- Nu este garantata compatibilitatea cu toate dispozitivele Bluetooth.
- Orice obstacol intre dispozitivele Bluetooth asociate poate reduce distanta maxima de operare Bluetooth.
- Feriti dispozitivul de interferente electrice.

SETARE SLEEP TIMER

Acest aparat poate fi comutat automat in modul standby dupa o anumita perioada de timp.

Daca aparatul este pornit, apasati in mod repetat butonul **SLEEP** pentru a selecta o perioada de timp prestabilita (in minute), conform cu bucla de mai jos: OFF > 120 > 90 > 60 > 45 > 30 > 15

Atunci cand cronometrul este activat, pe afisaj apare "SLEEP".

Pentru a anula setarea, apasati in mod repetat butonul SLEEP pana cand pe afisaj apare simbolul [OFF].

SETARE ALARMA

Acest aparat poate fi utilizat ca un ceas cu alarma. Puteti selecta optiunile DISC, USB sau RADIO ca sursa alarma.

Nota: Verificati ca ceasul sa fie setat pe ora exacta!

1. In modul de asteptare, apasati si tineti apasat butonul **TIMER** pana cand setarea [TIMER SET] defileaza pe ecran.
2. Apasati tastele **VOL+/-** telecomenzii, sau ale panoului frontal pentru a selecta o sursa de alarma.
3. Apasati tasta **TIMER**, pentru confirmare. Cifrele orei sunt afisate si palpaie.
4. Apasati tastele **VOL+/-** ale telecomenzii pentru a seta ora.
5. Apoi apasati butonul **TIMER** inca o data pentru confirmare. Minutele vor fi afisate si incep sa palpaie.
6. Repetati pasii 4-5 pentru a seta minutele.
7. Repetati pasii 4- 5 pentru a seta volumul pentru alarma.

Activare / dezactivare temporizator alarma

În modul de așteptare, apăsați în mod repetat butonul TIMER.

- Dacă este activat cronometrul, pictograma ceas ⌚ va fi afișată
- Dacă este dezactivat cronometrul, pictograma ceas ⌚ dispăre de pe ecran.

Nota:

- Pentru a ieși din modul de setări fără a salva, apăsați butonul STOP ■.
- Temporizatorul de alarmă nu este disponibil dacă este selectată sursa „AUX”.
- Dacă este selectată sursa DISC / USB, dar nici un dispozitiv nu este conectat, aparatul va trece automat pe RADIO.

PROTEJAREA DISCULUI

- Pentru a menține curată suprafața discului, vă rugăm să nu atingeți suprafața CD-ului. Prindeți-l doar de margini.
- Dacă discul este murdar, calitatea sunetului este compromisă. Vă rugăm să folosiți un material curat și moale pentru a curăța discul dinspre centru spre exterior. Nu ștergeți discul cu mișcări circulare.

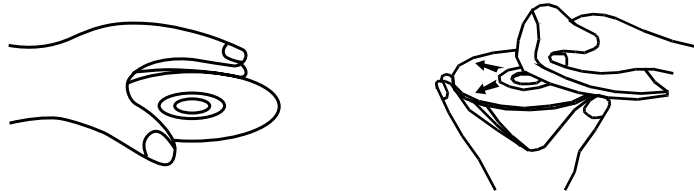

- Nu lipiți hârtie pe disc.
- După ce ați terminat cu discul, introduceți-l înapoi în carcasa de protecție. Pentru a evita deformarea sau deteriorarea, nu le depozitați unele peste altele.
- Nu folosiți discuri cu crăpături sau discuri deformate; acest lucru poate duce la defectarea aparatului.
- Curățați CD-urile cu o carpa moale, uscată. Nu utilizați substanțe chimice, cum ar fi benzen, diluant, spray anti-static sau altele asemănătoare, deoarece acestea vor deteriora suprafața CD-ului.

DEPANARE

Daca aveti o problema cu sistemul, verificati lista de mai jos pentru a gasi o posibila solutie inainte de a apela la service.

Daca nu puteti rezolva problema cu ajutorul indicatiilor oferite aici , sau sistemul a fost deteriorat, apelati la un service autorizat.

Fara alimentare

- Verificati daca cablul de alimentare al aparatului este conectat corect.
- Verificati daca exista tensiune la priza
- Pentru a economisi energie, aparatul va intra in modul standby, dupa 15 minute dupa ce s-a terminat redarea.

Stergere setare

- Alimentarea cu energie a fost intrerupta sau cablul de alimentare a fost deconectat.
- Resetati ceasul/cronometrul.

Receptie slaba a posturilor radio

- Mariti distanta dintre dispozitiv si televizor sau VCR.
- Intindeti la maxim si reglati antena FM.

Telecomanda nu functioneaza

- Reduceti distanta dintre telecomanda si aparat
- Introduceti bateriile cu polaritatea corecta(+/-), dupa cum este indicat .
- Inlocuiti bateriile.
- Aliniati telecomanda direct catre senzorul de pe unitatea principala.

Dispozitivul USB nu este suportat

Dispozitivul USB este incompatibil cu sistemul. Incercati un alt dispozitiv USB.

Fara sunet

Setati volumul.

Nu a fost detectat niciun disc

- Introduceti discul in unitate
- Verificati daca discul este introdus cu eticheta in jos.
- Asteptati pana cand condensul de pe lentile s-a evaporat.
- Curatati sau inlocuiti discul.
- Folositi un DVD finalizat sau un format corect de disc.

Unele fisiere nu pot fi afisate pe dispozitivul USB

- Numarul de foldere sau fisiere pe dispozitivul USB a depasit limita. Aceasta nu este o defectiune.
- Formatul acestor fisiere nu este acceptat

Cronometrul nu functioneaza

- Setati corect ora.
- Activati cronometrul

SPECIFICATII

Tensiune de alimentare.....	220-240 V; 50/60 Hz
DAB+ Gama de frecventa FM radio (banda III) :.....	174.928 - 239.200 MHz
Gama de freventa FM radio.....	87,5 - 108 MHz
Consum.....	70 W
Putere iesire.....	2 x 75 W RMS
THD.....	≤ 1%
Port USB.....	5 V  1 A
Impedanta.....	4 Ω
Putere intrare.....	75 W
Dimensiuni.....	(Unit) 245 x 136 x 295 mm
.....	(Amplificator) 158 x 270 x 217 mm

MAI MULTE INFORMATII

Pentru mai multe informatii, vizitati site-ul www.krugermatz.com pentru a afla mai multe informatii si despre alte produse si accesorii.

In cazul in care aveti nevoie de lamuriri suplimentare consultati rubrica Intrebari Frecvente si Raspunsuri.

Specificatiile sunt supuse schimbarilor fara notificare prealabila.

„Compania Lechpol declară că produsul KM1598D este în conformitate cu cerințele esențiale și alte prevederi relevante ale Directivei 1999/5/CE. Declarația pentru descărcare este postata pe site-ul www.lechpol.eu”



Romania
Reciclarea corecta a acestui produs
(reziduuri provenind din aparatura electrica si electronica)



Marcajale de pe acest produs sau mentionate in instructiunile sale de folosire indica faptul ca produsul nu trebuie aruncat impreuna cu alte reziduuri din gospod arie atunci cand nu mai este in stare de functionare. Pentru a preveni posibile efecte daunatoare asupra mediului inconjurator sau a san ata tii oamenilor datorate evacuarii necontrolate a reziduurilor, vă rugăm să separați acest produs de alte tipuri de reziduuri si să-l reciclati in mod responsabil pentru a promova re folosirea resurselor materiale. Utilizatorii casnici sunt rugati să ia legatura fie cu distribuitorul de la care au achizitionat acest produs, fie cu autoritatile locale, pentru a primi informatii cu privire la locul si modul in care pot depozita acest produs in vederea reciclarii sale ecologice. Utilizatorii institutionali sunt rugati să ia legatura cu furnizorul și să verifice condițiile stipulate in contractul de vanzare. Acest produs nu trebuie amestecat cu alte reziduuri de natura comerciala.

Distribuit de Lechpol Electronics SRL, Republicii nr. 5, Resita, CS, ROMANIA.