

MICRO SYSTEM WITH DVD, HDMI, USB, BT, NFC, DAB+, FM

KM1808

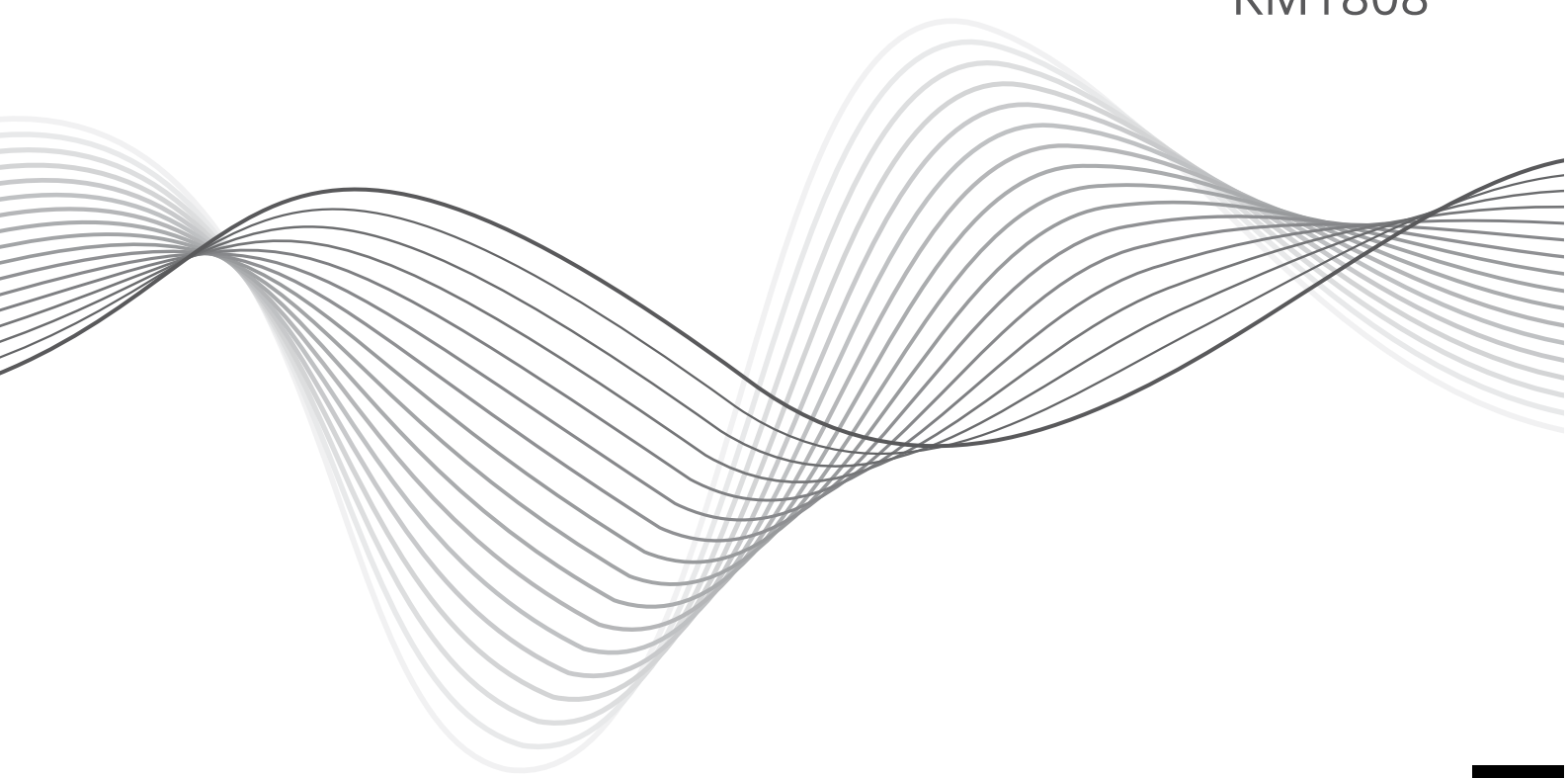

BEDIENUNGSANLEITUNG

DE

OWNER'S MANUAL

EN

MODE D'EMPLOI

FR

GEBRUIKSAANWIJZING

NL

INSTRUKCJA OBSŁUGI

PL

MANUAL DE UTILIZARE

RO

Cuvant inainte

Va multumim pentru achizitionarea acestui sistem. Va rugam sa cititi aceste instructiuni de utilizare inainte de a utiliza aparatul. Instructiunile de utilizare trebuie sa fie pastrate pentru consultari ulterioare.

Masuri de siguranta



Inainte de a utiliza acest sistem, verificati tensiunea de alimentare de la retea, pentru a va asigura ca este identica cu cea necesara aparatului.

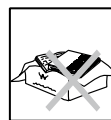

NU permiteti ca nimeni in special copii sa introduca nimic in orificiile din carcasa aparatului - acest lucru ar putea cauza un soc electric fatal.



Cand deconectati cablul de alimentare, trageți întotdeauna de stecher și nu cablu.



Nu blocați caile de ventilatie ale echipamentului cu obiecte cum ar fi ziare, fete de masa, perdele, etc..Supraincalzirea va deteriora aparatul si va scurta durata de functionare a echipamentului.

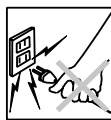

Incercati sa nu calcati pe cablul de alimentare si sa nu-l prindeti la usa, si in punctul unde acesta iese din aparat.

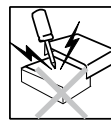

Nu loviti produsul.

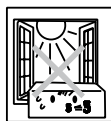

Nu plasati produsul sau accesoriile in apropierea surselor de flacari deschise sau a surselor de caldura, nici chiar la lumina directa a soarelui.

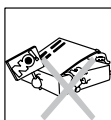

Pentru a evita un posibil soc electric nu deschideti carcasa aparatului. Consultati personalul calificat pentru efectuarea intretinerii aparatului.



Feriti produsul si accesoriile sale de ploaie sau apa. Nu asezati recipiente cu lichide, cum ar fi vase cu flori, in apropierea produsului.

Produs cu dioda laser
Acest produs este dotat cu echipament laser cu consum redus de energie. Pentru siguranta proprie nu indepartati capacele si nu demontati aparatul.Reparatiile trebuie efectuate de personal calificat.

**CLASS 1
LASER PRODUCT**

Atentie:

Acest produs este echipat cu echipament laser cu consum redus de energie. Pentru siguranta proprie nu deschideti echipamentul. Nu priviti direct catre raza laser in timpul functionarii echipamentului.

AVERTISMENT:

Pentru prevenirea incendiilor sau a pericolului de electrocutare, feriti acest aparat de stropire sau picurare.



CAUTION
RISK OF ELECTRIC SHOCK
DO NOT OPEN



ATENȚIE:

Pentru a reduce acest risc de electrocutare, nu scoateti capacul (sau partea din spate) - nu veti gasi componente de schimb in interiorul aparatului. Pentru reparatii apelati la personal calificat.



Acest simbol indica prezenta de tensiuni periculoase in interiorul aparatului.



Acest simbol indica prezenta instructiunilor importante privind functionarea si intretinerea in manualul de utilizare care insoteste aparatul.

1. Curatati aparatul cu un material textil uscat si moale.
2. Utilizați numai accesorii originale.
3. Scoateti din priza aparatul cand sunt descarcari electrice afara sau cand nu utilizati aparatul o lunga perioada de timp.
4. Nu utilizati impreuna baterii noi si baterii vechi. Utilizati doar acelasi tip de baterii (nu utilizati impreuna marci diferite).
5. Introduceți bateriile respectand polaritatea corecta.
6. Acest aparat nu poate fi utilizat de copii cu vârsta de peste 8 ani sau de catre persoane cu capacități fizice, senzoriale sau mentale reduse sau lipsite de experiență și cunoștințe, decat daca aceștia sunt supravegheați sau instruiți în privința utilizării în siguranță a aparatului de catre o persoana responsabila cu siguranta lor. Copiii nu trebuie să se joace cu acest produs. Curățarea și întreținerea nu vor fi efectuate de catre copii, fără supraveghere.
7. Cablul de alimentare deteriorat poate fi inlocuit numai de catre un service autorizat.
8. Ambalajul produsului nu este o jucarie. Pentru a evita pericolul de sufocare, nu il lasati la indemana bebelusilor sau copiilor mici sau in alte locuri accesibile acestora.

Protejarea auzului

Ascultati la un volum moderat .

* Sunetul poate fi inselator . De-a lungul timpului " nivelul de confort "al auzului , se adapteaza la volume mai mari de sunet . Deci, dupa ascultarea prelungita , ceea ce pare " normal" poate fi de fapt tare si daunator pentru auz . Pentru a va proteja impotriva acestui lucru, setati volumul la un nivel sigur inainte ca auzul dumneavoastra sa se adapteze si lasati-l setat la acest nivel.

Pentru a stabili un nivel de volum in conditii de siguranta :

* Setati volumul la un nivel mic.

* Mariti usor sunetul pana cand puteti auzi clar si confortabil , fara distorsiuni .

Ascultati pentru perioade rezonabile de timp :

* Expunerea prelungita la sunet , chiar si la nivel normal "sigur" , poate provoca , de asemenea, pierderea auzului.

* Asigurati-va ca utilizati echipamentul rezonabil si faceti pauze adecvate .

PREZENTARE DISPOZITIV

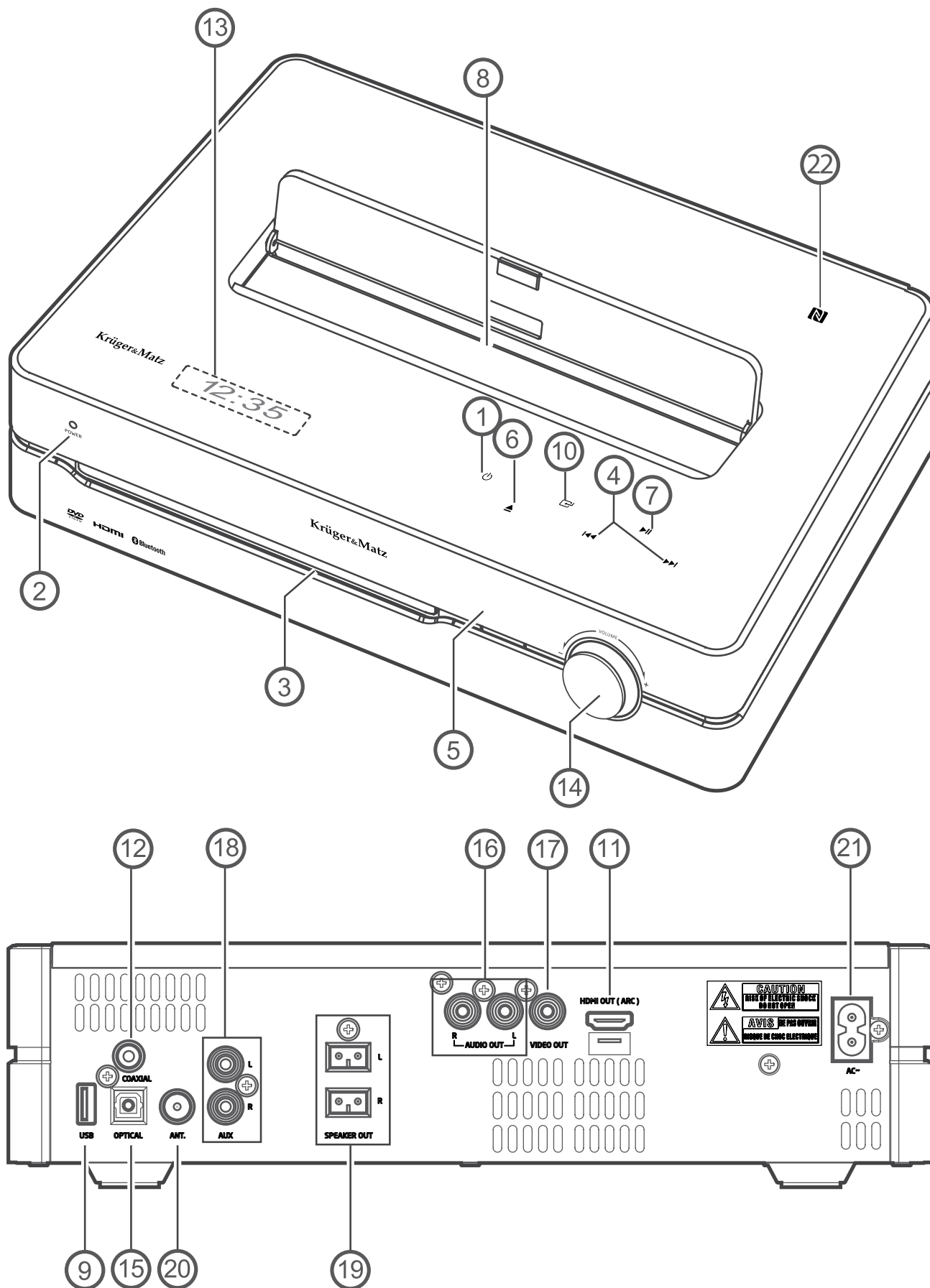

RO

1. Buton stand-by
2. Indicator alimentare
3. Compartiment discuri
4. Buton urmatorul / anteriorul
5. Senzor telecomanda
6. Buton deschis/inchis
7. Buton redare / pauza
8. Maner
9. Port USB
10. Selectare functie redare
11. Iesire HDMI ARC
12. Intrare coaxiala
13. Afisaj
14. Buton control volum
15. Intrare optica
16. Iesire audio (L&R)
17. Iesire video
18. Intrare AUX (L&R)
19. Iesire difuzor (L&R)
20. Soclu antena DAB/FM
21. Soclu alimentare AC
22. Senzor NFC

TELECOMANDA

1. Buton standby
2. SOURCE (Selectare sursa)
3. PAIR (Play/paus/reluare redare; activare functia de asociere in modul Bluetooth si deconectarea conexiunii existente Bluetooth)
4. REPEAT (Selectare mod repetare) / SHUFFLE (selectare redare aleatoare) A-B (Repetare sectiune A-B din aceeasi melodie)
5. TITLE (accesare meniu titluri)
6. SUBTITLE (Selectare limba subtitrare pe durata redarii video)
7. SLEEP (setare temporizare) / TIMER (In modul standby, apasati si tineti apasat pentru setare alarma)
8. CEAS (In modul de asteptare, apasati si tineti apasat pentru a seta ceasul / Se afiseaza ora curenta)
9. MENU (Inapoi la nivelul superior din meniu / Activare/dezactivare control redare pentru VCD)
10. PRESET UP/DOWN (navigare sus/jos; selectare post radio anterior/urmator; rotire imagine)
11. STOP (apasati pentru oprire redare; in modul FM, apasati si tineti apasat pentru a sterge posturile radio memorate)
12. Salt la titlul anterior/urmator
13. Tastatura numerica (0~9)
14. GOTO (In timpul redarii, specificati pozitia pentru a incepe redarea)
15. Deschidere / inchidere compartiment discuri
16. SLOW (pe durata redarii video, selectati viteza de redare incetinuta inapoi/inainte)
17. OSD (afisare informatii despre discul redat)
18. AUDIO (pentru VCD: selectare stereo mono-stanga sau dreapta; pentru DVD video: selectare limba audio)
19. ZOOM - marire/micsorare
20. ANGLE (selectare unghi camera pentru vizualizare pentru redare video)
21. DIMMER (reglare stralucire ecran)
22. EQ (selectare egalizator presetat)
23. SETUP (accesare sau iesire setare sistem)
24. Cautare inapoi/inainte in disc; navigare stanga/dreapta; cautare post radio; rotire imagine
25. ENTER (confirmare selectie)
26. Mute (silentios sau revenirea din modul silentios)
27. VOL+/VOL- (marire/micsorare volum)
28. Redare/pauza/reluare redare
29. PROG (programare; memorare posturi radio; apasati si tineti apasat pentru scanare posturi radio)

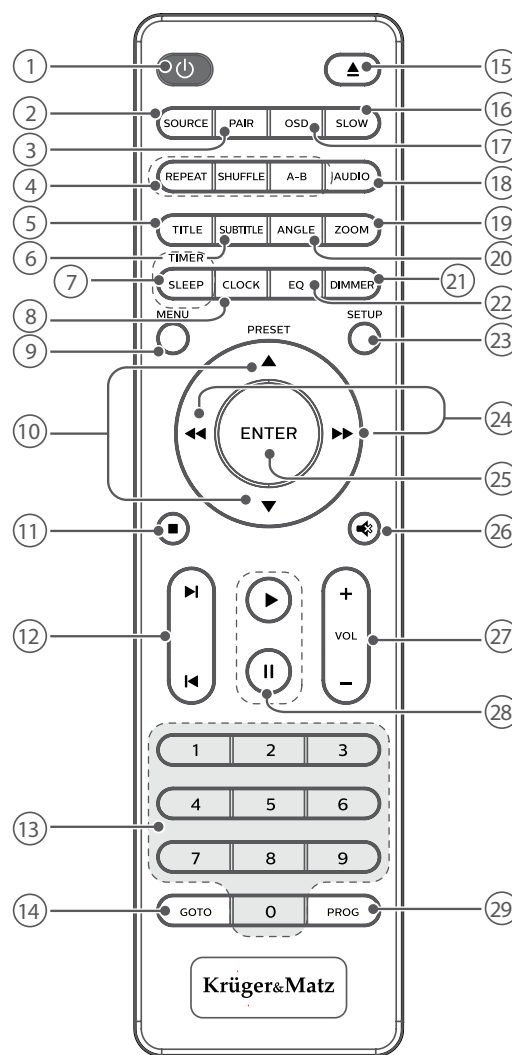

Instalare baterii

1. Deschideti compartimentul bateriilor
2. Introduceti 2 baterii AAA respectand polaritatea corecta, ca si in figura
3. Inchideti compartimentul bateriilor

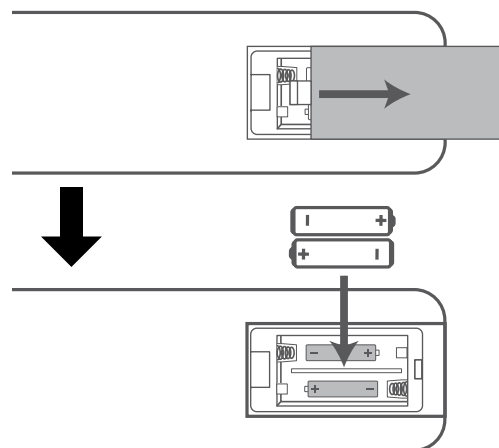

Utilizare telecomanda

- Scoateti bateriile daca telecomanda nu va fi folosita pentru o perioada indelungata.
- Pentru a evita o posibila eroare, cititi urmatoarele instructiuni si utilizati telecomanda in mod corespunzator.
- Nu loviti si nu scapati telecomanda.
- Nu scapati apa sau alte lichide pe telecomanda.
- Nu puneti telecomanda pe suprafete umede.
- Nu expuneti telecomanda in bataia directa a soarelui sau in apropierea surselor de caldura.
- Nu utilizati agenti de curatare corozivi pentru telecomanda (cum ar fi solutii de curatare pentru portelan, otel inoxidabil, toaleta sau solutii de curatare pentru cuptor), deoarece aceste substante o pot deteriora.

Nota:

Scoateti bateriile daca telecomanda nu va fi folosita pentru o perioada indelungata. În caz contrar se poate deteriora din cauza scurgerilor de baterie.

Raza de actiune telecomanda

Îndreptați telecomanda spre unitate de la o distanta nu mai mult de 6 metri si un unghi de 30° orizontal și 30° vertical fata de partea din față a unității. Distanța de actiune poate varia în funcție de luminozitatea camerei.

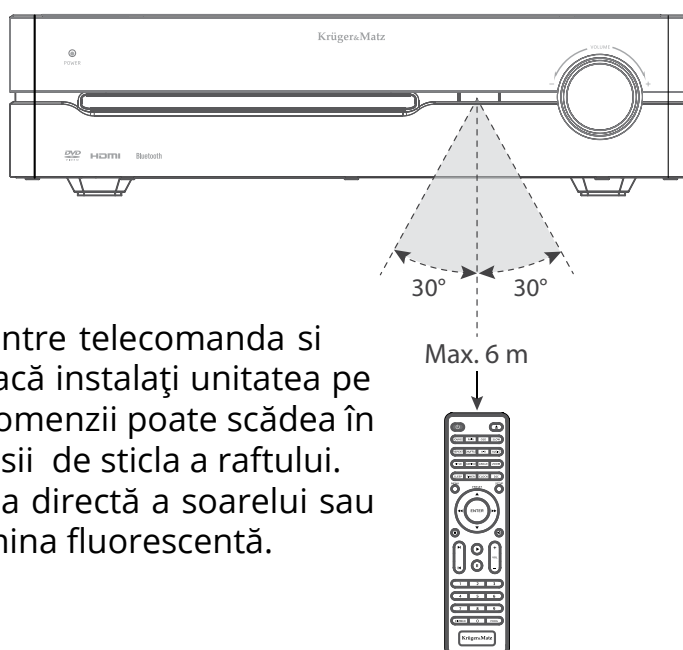

Nota:

- Asigurați-vă ca nu sunt obstacole între telecomanda și senzorul IR al unitatii principale. Dacă instalați unitatea pe un raft, distanța de actiune a telecomenzii poate scădea în funcție de grosimea sau culoarea usii de sticla a raftului.
- Nu expuneți telecomanda la lumina directă a soarelui sau alte lumină puternică, cum ar fi lumina fluorescentă.

CONECTARE

Atentie: Conectati unitatea la rețeaua de alimentare, numai după conectarea difuzoarelor / dispozitivelor externe.

Conectarea antenei de exterior FM/DAB

Conectati antena FM/DAB furnizata in soclul ANT de pe panoul din spate al aparatului. Prin rotirea surubului pentru antena (conform indicatiei)

Atentie:

Pentru a evita aparitia zgomotului, țineți antena departe de aparat, de cablul de conectare și de cablul de alimentare.

Nota: Nu strângeți prea tare – se poate deteriora antena!

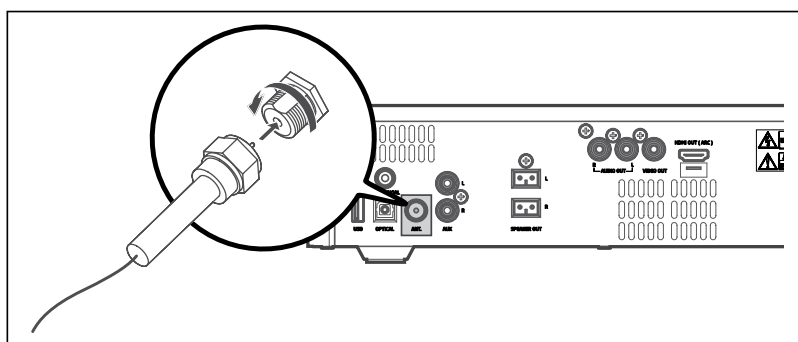

Conectarea difuzoarelor

Conectați cablurile difuzoarelor între mufele în conformitate cu figura de mai jos. Conectați cablul cu conector argintiu la borna (-) și cablu cu conector auriu la borna (+).

Nota:

- Pentru un sunet optim, utilizați doar difuzoarele furnizate.
- Dacă utilizați alte difuzoare, conectați doar difuzoare cu aceeași impedanță (sau mai mare) decât difuzoarele furnizate.

Conectarea la difuzor:

1. Deșurubați bornele difuzoarelor invers acelor de ceasornic. Capetele șuruburilor nu pot fi eliminate complet.
2. Introduceți complet cablul în terminal.
3. Întoarceți capacul terminalelor în sensul acelor de ceasornic pentru a conecta ferm.

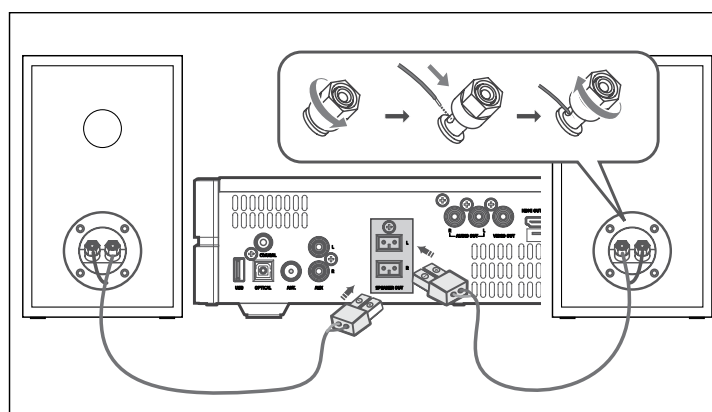

Conectare semnal video compozit

Conectati cablul pentru semnalul video compozit (galben) la iesirea video a aparatului si la intrarea video la TV.

Apoi conectati cablurile pentru semnal audio (rosu si alb) la iesirea audio a aparatului si la intrarea audio la TV.

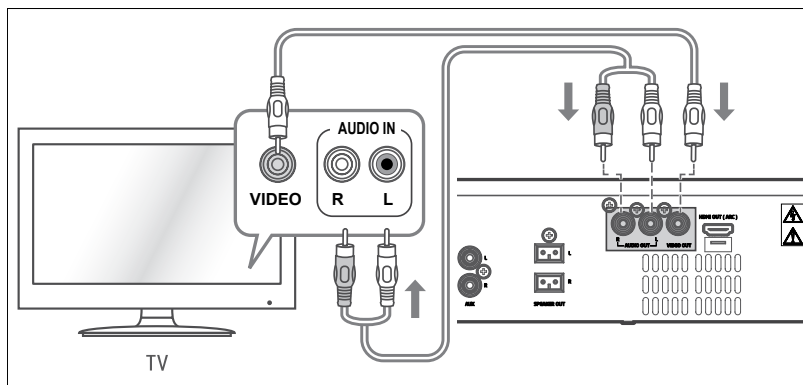

Conectare HDMI

Utilizati un cablu HDMI (nu este inclus) la soclul HDMI ARC a aparatului si la soclul HDMI ARC la TV.

Nota: TV-ul dvs trebuie sa suporte functia HDMI-CEC si ARC. Functiile HDMI-CEC si ARC trebuiesc pornite.

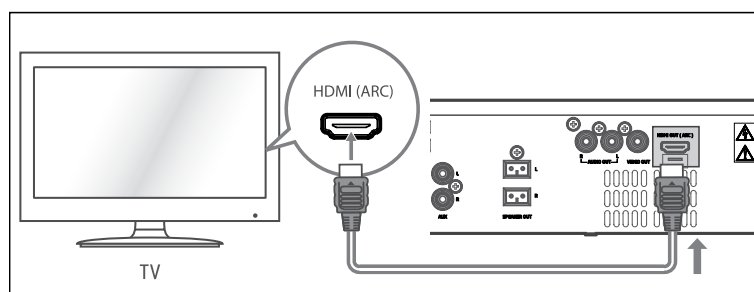

Intrare optica

Conectati un cablu optic (nu este inclus) intre TV si aparat.

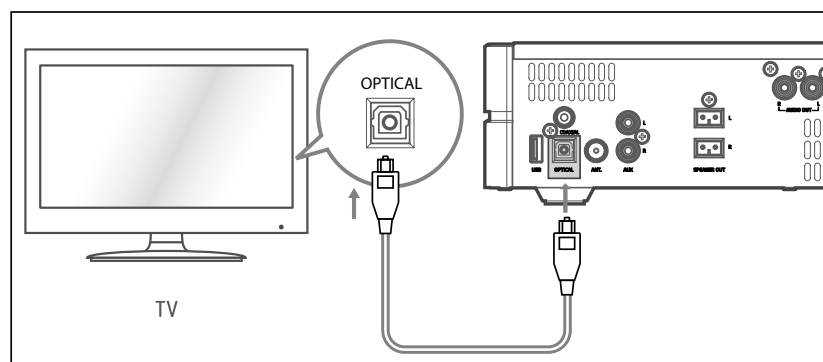

Intrare coaxiala

Utilizati un cablu coaxial (nu este inclus) intre aparat si TV.

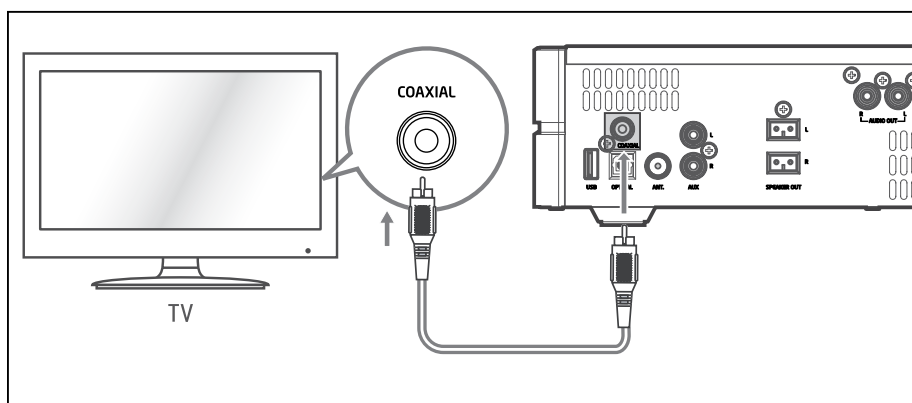

Soclu intrare AUX

Utilizati un cablu RCA - RCA (nu este inclus) intre iesirea audio de la TV si intrarea AUX a aparatului.

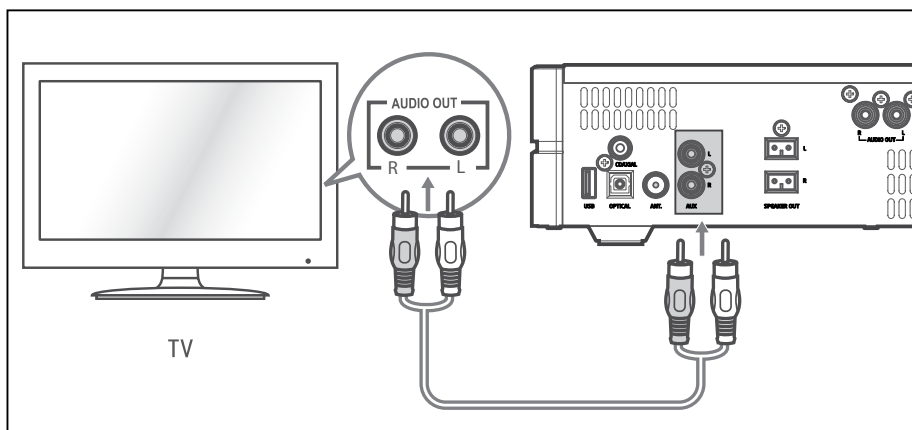

Utilizati un cablu RCA - jack 3.5 mm (inclus) pentru a conecta iesirea pentru casti de la TV cu intrarea AUX a aparatului.

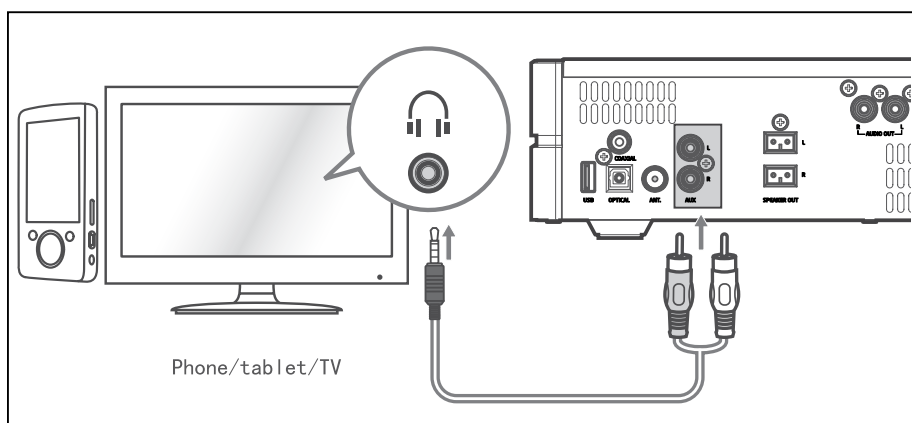

Conectarea cablului de alimentare

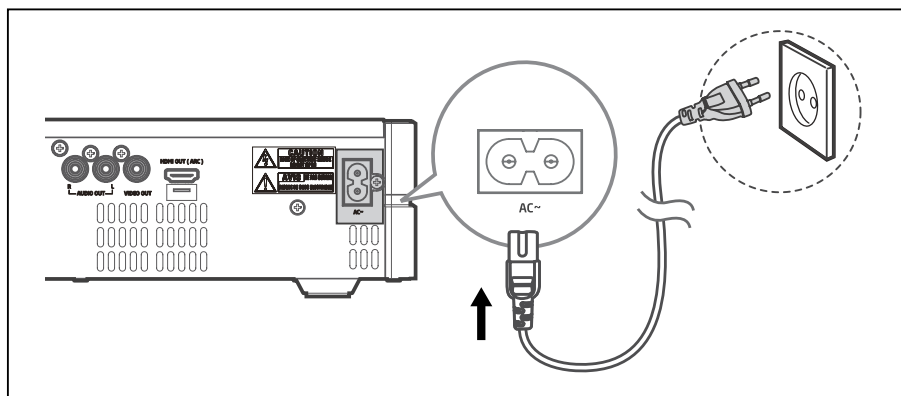

Conectati cablul de alimentare la priza. Unitatea este gata de funcționare.

Atentie:

- Asigurați-vă că deconectați cablul de alimentare de la priză, atunci când nu folosiți dispozitivul sau dacă nu este utilizat pentru o perioadă lungă de timp.
- Cablul de alimentare trebuie să fie ușor accesibil în cazul în care amplificatorul trebuie deconectat de urgență de la rețea.
- Verificați ca tensiunea de alimentare de la rețea să corespundă cu cea necesară aparatului, înscrisă pe partea din spate a acestuia.

PORNIRE / OPRIRE

În momentul în care conectați cablul de alimentare la o priză de alimentare de perete, aparatul va intra în modul standby.

- Apasați tasta \odot STANDBY, pentru a porni unitatea.
- Apasați tasta \odot STANDBY, pentru a reveni la modul Eco.
- Deconectați aparatul de la rețea dacă doriți să-l opriți complet.
- Dacă nu există semnal în unul dintre modurile DISC, USB, BT (Bluetooth), ARC, COAXIAL, OPTICAL sau AUX, unitatea se va opri automat în 15 minute.

SETARE ORA

Sincronizare ceas

Nota: implicit, timpul este sincronizat cu semnalul RDS.

1. În modul STANDBY, apăsați și țineți apăsat butonul MENU de pe telecomandă pentru a sincroniza ceasul.
2. Apăsați butoanele \blacktriangledown / \blacktriangle de pe telecomandă pentru a comuta între modurile de sincronizare:
 - RDS – sincronizare doar cu post radio RDS
 - OFF – oprire sincronizare, reglare manuală ceas.
 - Apoi apăsați butonul ENTER de pe telecomandă pentru confirmare.

Setare manuala ceas

1. In modul STANDBY, apasati si tineti apasat CLOCK pana cand apare pe afisaj "CLOCK SET".
2. Apasati butoanele ▼ / ▲ de pe telecomanda pentru a regla ora atunci cand digitii pentru ora palpaie. Apasati CLOCK sau ENTER pentru confirmare. Apasati butoanele ▼ / ▲ de pe telecomanda pentru a regla minutele atunci cand digitii pentru minute palpaie. Apasati CLOCK sau ENTER pentru confirmare.

Nota:

- Apasati butonul ►|| de pe unitate sau butonul ► de pe telecomanda pentru a selecta formatul orei 12/24. Orice stare activata va fi stearsa daca nu este apasat nici un buton intr-un interval de 15 secunde.

SELECTARE CORECTA SISTEM TV

Schimbati aceasta setare atunci cand semnalul video nu este afisat corect.

1. Apasati butonul SETUP pentru a intra sau a iesi din meniul setari. Apasati butoanele ▲ / ▼ , ◀◀ / ▶▶ apoi apasati butonul ENTER pentru confirmarea selectarii.
2. Selectati  -> [TV SYSTEM].
3. Selectati una din urmatoarele:
 - [PAL] – pentru TV cu sistem TV PAL
 - [AUTO] – pentru TV compatibil cu ambele sisteme PAL si NTSC.
 - [NTSC] - pentru TV cu sistem TV NTSC



SELECTARE MOD

Apasati butonul  de pe unitate sau butonul SOURCE de pe telecomanda in mod repetat pentru a selecta unul din modurile DISC, USB, OPTICAL, FM, DAB, Bluetooth, AUX, COAXIAL, ARC. Modul selectat va fi afisat pe ecran.

Reglarea volumului

Pentru a mări sau reduce volumul, rotiți butonul **VOL+/-** de pe unitate sau apăsați **VOL+/-** de pe telecomandă.

Mutarea sunetului

Pe durata redarii apasati MUTE  pentru a trece pe modul silentios. Iesirea din modul silentios se face prin apasarea din nou pe butonul MUTE  sau prin rotirea butonului de volum.

Egalizator

Puteți regla sunetul mai simplu prin alegerea uneia dintre cele 5 presetari ale egalizatorului. Apăsați butonul **EQ** în mod repetat pentru a parcurge ciclic (in bucla)

următoarele setari:

FLACH > POP > CLASSIC > ROCK > JAZZ

Reglarea luminozitatii afisajului

Unitatea dispune de trei nivele de luminozitate pentru a regla afişarea ceasului. Apăsați butonul DIMMER de pe telecomandă în mod repetat, pentru a alege luminozitatea dorită.



REDARE DE PE DISPOZITIVE AUDIO EXTERNE



1. Verificat ca unitatea sa fie conectata la TV sau alta sursa de semnal audio.
2. Cat unitatea este pornita, apasati butonul  de pe unitate sau butonul SOURCE de pe telecomanda in mod repetat, pentru a selecta unul din modurile OPTICAL, AUX, COAXIAL / HDMI ARC.
3. Apasati butoanele VOL +/- pentru a regla volumul la nivelul dorit.
4. In modul OPTICAL, AUX, COAXIAL / ARC, daca nu este sunet la iesire, verificati ca sursa de semnal de intrare este setata pe modul PCM.

OPERARE DAB RADIO

Atentie:



- Inainte de a asculta posturile radio, asigurati-va ca ati conectat si intins complet antena FM furnizata.
- Puteți memora maxim de 20 posturi de radio DAB.

Pentru a asculta posturile radio memorate, apasati butoanele . De fiecare data cand apasati  butoanele veti sari la urmatorul sau anteriorul post radio memorat. Unitatea va afisa numele postului radio.

1. Apasati butonul  de pe unitate sau butonul SOURCE de pe telecomanda in mod repetat pentru a selecta modul DAB radio.
2. Apasati butonul MENU de pe telecomanda pentru a afisa meniul DAB. Apasati butoanele  pentru a selecta Full scan. Apasati ENTER pentru confirmare.

Scanare automata

Scanarea automata va cauta automat toate canalele DAB radio din banda III. Dupa ce scanarea este terminata, va fi selectat automat primul post in ordine alfabetica.

1. Apasati butonul MENU de pe telecomanda pentru a intra in meniul DAB. Apoi apasati butoanele  pentru a selecta "FULL SCAN". Apasati butonul  de pe telecomanda pentru confirmare. Afisajul va arata "SCAN..." indicand procesul de scanare si numarul de posturi gasite.
2. Dupa ce scanarea este terminata, unitatea va afisa numarul total de posturi gasite si o lista cu acestea. Toate posturile gasite vor fi memorate automat. Pentru a selecta un post, utilizati butoanele .

- Scanarea Full auto nu va inlocui posturile DAB din memorie. Daca doriti sa inlaturati posturile memorate anterior, trebuie resetat sistemul.

Cautare manuala posturi

Puteti memora pana la 20 posturi DAB radio.

1. Cautati postul de radio dorit, apoi apasati butonul PROG de pe telecomanda. Pe ecran va apare “## Empty” si numarul presetat va palpai.
2. Apasati butoanele ▲ / ▼ de pe telecomanda pentru a selecta locatia dorite pentru memorare.
3. Apasati butonul PROG pentru confirmare iar pe ecran va apare “STORE”.

Accesarea unui post memorat

1. Dupa ce ati memorat un post il puteti accesa prin apasarea pe butoanele ▲ / ▼ de pe telecomanda pentru selectarea postului dorit.
2. Numarul si numele postului va fi afisat pe ecran.
3. Posturile memorate sunt salvate in memorie iar oprirea aparatului nu le va sterge. Memorarea unui post intr-o locatie presetata va sterge postul memorat in acea locatie.

Informatii DAB afisate

Aveți posibilitatea să vizualizați informațiile de serviciu DAB în următoarele moduri. Funcție de postul radio receptionat, unele informatii pot sa nu fie disponibile. Apasati butonul INFO de pe telecomanda in mod repetat pentru a vizualiza urmatoarele informatii.

- Informatii DAB
- Funcție de postul DAB radio, unele informatii nu sunt disponibile. Urmatoarele informatii pot fi disponibile:
 - DLS
Dynamic label segment (DLS) este un mesaj care defileaza pe care operatorul de transmisie il poate include in transmisie. Mesajul poate contine informatii utile cum ar fi detalii program, etc
Nota: DAB – spre deosebire de radio normal, grupeaza cateva statii radio si le transmite pe o singura frecventa.
 - Putere semnal
Afisajul arata o bara care indica puterea semnalului receptionat: cu cat semnalul este mai puternic cu atat bara este mai mare, lungimea barei este afisata de la stanga la dreapta.
 - Tip program
 - Nume ansamblu
Un multiplex este o colectie de posturi radio care sunt transmise pe o frecventa. Sunt multiplexuri nationale si multiplexuri locale. Cele locale contin statii radio specifice zonei respective.
 - Numar canal
 - Frecventa
 - Eroare semnal
Un numar arata rata de eroare. Daca numarul este 0, semnalul receptionat este fara erori si puterea semnalului receptionat este mare. Daca rata erorii este

- mare, este recomandat sa reorientati antena sau sa repositionati aparatul.
- Mod audio
Stereo/Mono
- Ceas (daca nu este disponibil, afisajul va arata un timp incorect)
- Data (daca nu este disponibila, afisajul va arata o data incorecta)

ASCULTARE POSTURI RADIO

Puteți asculta posturi de radio. Posturile radio pot fi cautate manual, automat sau pot fi redade din posturile memorate (presetate).

Scanare automata si memorare automata

1. Apasati butonul  de pe unitate sau butonul SOURCE de pe telecomanda in mod repetat pentru a selecta modul TUNER.
2. Apasati si tineti apasat butonul PROG de pe telecomanda pentru a activa programarea automata. Toate posturile radio receptionate sunt memorate in ordinea puterii semnalului receptionat.
 - Primul post radio memorat este redat automat.
- Selectarea unui post radio memorat
 - Apasati butoanele PRESET ▲ / ▼ pentru a selecta numarul dorit al postului radio memorat.

Cautarea unui post radio

- Cautare automata posturi radio
 - Apasati si tineti apasat butoanele ◀◀ / ▶▶ de pe unitate, frecventa se schimba in sens crescator sau descrescator in mod automat pana cand este gasit un post radio.
 - Cautarea poate sa nu se opreasca la o frecventa a unui post radio care este slab receptionat.
- Cautare manuala posturi radio
 - Apasati butoanele ◀◀ / ▶▶ in mod repetat pana cand gasiti postul radio dorit. Daca receptia este slaba, incercati sa modificati pozitia antenei sau pozitia aparatului.

Memorare manuala posturi radio

Puteti memora pana la 20 posturi radio FM.

1. Cautati postul de radio dorit, apoi apasati butonul PROG.
2. Apasati butonul ▲ / ▼ sau introduceti numarul dorit (0-9) cu ajutorul tastaturii telecomenzii pentru a memora postul radio in pozitia dorita.
3. Apasati butonul PROG pentru a memora postul radio.
4. Repetati pasii 1-3 pentru fiecare post radio pe care doriti sa-l memorati.

RECEPTIE RDS

Afisare Mod FM



De fiecare dată când apăsați butonul **INFO**, se va parcurge ciclic următoarele moduri de afișare: Nume post radio, Tipul de program, Text radio, frecventa, Clock info.

Nota:

- Informatia RDS va fi afisata doar daca aceasta este disponibila.
- Cand este utilizata cautarea automata, statiile radio RDS sunt memorate primele.

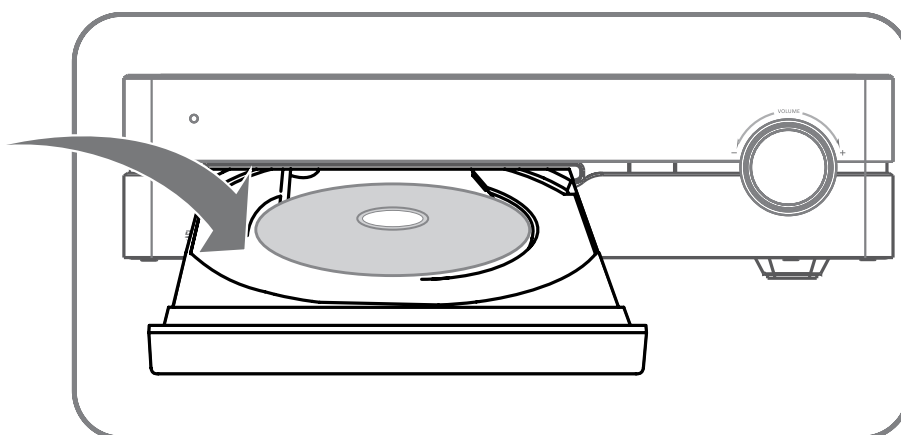
OPERARE DISC



1. Cat timp este pe modul ON (pornit), apasati butonul  de pe aparat sau apasati butonul SOURCE de pe telecomanda in mod repetat pentru a selecta modul DISC.
2. Apasati tasta  pentru a deschide compartimentul pentru discuri. Introduceti un disc cu eticheta in sus.
3. Apasati tasta  pentru a inchide compartimentul pentru discuri. Redarea va porni automat.

Nota: Daca redarea nu incepe automat, selectati un titlu/fisier/melodie si apoi apasati butonul

REDARE DE PE DISPOZITIV USB

Puteti reda muzica de pe un dispozitiv USB, prin conectarea dispozitivului direct la unitate.

1. Introduceti dispozitivul USB in slotul USB.
2. Apasati butonul **USB** de pe telecomanda sau butonul  de pe aparat pentru a selecta functia USB.
3. Daca redarea nu incepe automat, selectati un titlu/fisier/melodie si apoi apasati butonul

Nota: Pot fi redade doar fisiere MP3, WMA.

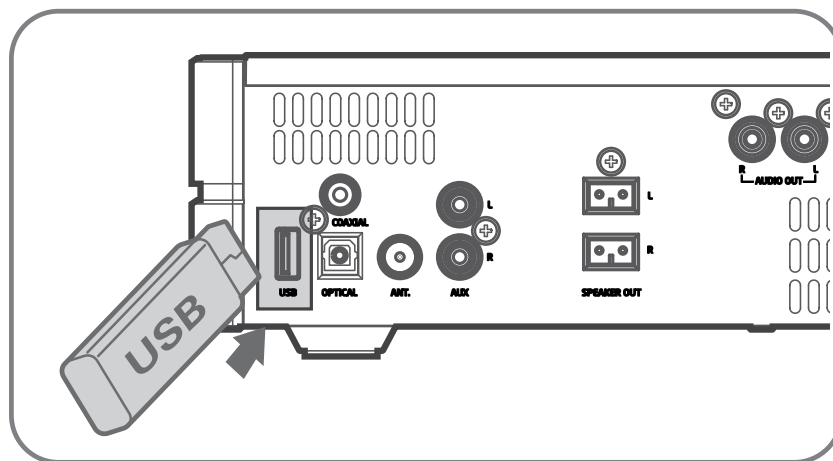

Pentru dispozitive cu cablu USB :

1. Introduceți un capăt al cablului USB (nu este furnizat) în slotul USB  de pe partea frontală a amplificatorului.
2. Introduceți celălalt capăt al cablului USB în slotul dispozitivului de pe care doriți să redați muzică.

Pentru carduri de memorie:

1. Introduceți cardul de memorie într-un cititor de carduri (nu este furnizat).
2. Utilizați un cablu USB (nu este furnizat) pentru a conecta cititorul de carduri cu amplificatorul.







Protecție Date USB

- Intotdeauna introduceți corect dispozitivul USB în slotul corespunzător, în caz contrar acesta se poate deteriora.
- Nu scoateți dispozitivul USB din slot când acesta este în uz!
- Interferențele electrice pot cauza descărcări electrostatice și poate cauza o funcționare defectuoasă sau pierderea datelor.

Este recomandat ca datele importante să fie salvate pe un PC. Se recomandă ca orice date importante să fie susținute pe un PC la protecție împotriva corupției, pierderea de date sau defecțiune dispozitiv.

Nota: Conectarea USB nu este compatibilă cu toate dispozitivele.

Control redare

- Pentru a opri redarea, apăsați butonul  de pe telecomandă.
- Pentru pauză sau reluarea redării, apăsați butonul  de pe unitate sau butonul  de pe telecomandă.
- Pentru a sări la melodia următoare/anterioară, apăsați butoanele  de pe unitate sau butoanele  de pe telecomandă.
- Apăsați și țineți apăsat butoanele  de pe telecomandă pentru derularea înainte/înapoi. Apăsați butonul  pentru a relua redarea normală.
- Apăsați butonul OSD de pe telecomandă pentru a afișa informațiile despre piesa curentă.

Redare incetinita inapoi/inainte

1. Pe durata redarii video apasati butonul SLOW pentru a selecta viteza de redare incetinita.
 - Sunetul trece in modul silentios (mute).
2. Pentru a reveni la redarea normala, apasati butonul ► sau ►|| butonul.

Redare aleatoare melodii

Pe durata redarii, apasati butonul SHUFFLE, unitatea va incepe redarea aleatoare a melodiilor.

Optiuni de selectare repetare redare

Pe durata redarii, apasati butonul REPEAT in mod repetat pentru a selecta modul de repetare a redarii. Modul selectat va fi afisat pe ecran:

- RPT ONE – repetare melodia curenta
- RPT ALL – repetare toate
- RPT OFF – optiunea de repetare este oprita

Repetare A-B (DVD/VCD/CD/MP3/WMA)

1. Pe durata redarii melodiilor sau a redarii video, apasati butonul A-B pentru a selecta punctul A de incepere a redarii.
 2. Apasati butonul A-B pentru a selecta punctul B de sfarsit al redarii.
 - Portiunea selectata (A-B) va incepe sa ie redata in mod repetat.
 - Pentru a anula redarea repetata, apasati din nou butonul A-B.
- Nota: Sectiunea A-B trebuie sa fie din aceeasi melodie.

Selectare limba audio

Pe durata redarii discului, apasati butonul AUDIO pentru a selecta limba audio de redare a DVD-urilor.

- Va apare optiunea de selectare limba. Daca limba dorita nu este disponibila, se va incepe redarea cu optiunea implicita pentru limba.
- Pentru unele DVD-uri, limba poate fi setata doar din meniul discului. Apasati butonul MENU pentru accesarea acestui meniu.

Afisare meniu

In modul redare DVD, apasati butonul TITLE pentru a merge inapoi la meniu pe durata redarii PBC.

Selectare limba subtitrare

- Pe durata redarii, apasati butonul SUBTITLE pentru a selecta limba subtitrarii pe DVD-uri.

- Pentru unele DVD-uri, limba subtitrării poate fi schimbată doar din meniul discului. Apasați butonul MENU pentru a accesa acest meniu.

Selectare unghi camera

Pe durata redării, apăsați butonul ANGLE în mod repetat pentru a selecta unghiul camerei.

- Această caracteristică este disponibilă doar pentru acele DVD-uri care au unghiuri multiple de filmare pentru camera.

Marire/micsorare imagine

Pe durata redării video/poze, apăsați butonul ZOOM pentru a mari/micsora imaginea.

- Când imaginea este modificată, apăsați butoanele ▼ / ▲ / ◀ / ▶ pentru a defila prin imagine.

Utilizare meniu disc

Când încărcați un disc DVD/(S)VCD, poate fi afișat pe ecran un meniu pe ecranul TV.

- Pentru a accesa sau a ieși din meniu:
- Apasați butonul MENU.
 - Pentru redarea VCD cu control Playback Control (PBC) (version 2.0 only):
 - Caracteristica PBC vă permite să redați interactiv în concordanță cu meniul de pe ecran. Pe durata redării, apăsați butonul MENU pentru a activa/dezactiva PBC.
 - Când este activat PBC, meniul este afișat pe ecran.
 - Când este dezactivat PBC, se reia redarea normală.

Cutați după ora sau capitol/ număr pista

1. În timpul redării DVD/VCD, apăsați butonul GOTO pentru a intra în meniul rapid:
 - Pentru piesă/ titlu / capitol, introduceți piesă/ titlul piesei / numărul capitolului.
 - Pentru timp disc / timp piesă / timp titlu / timp capitol introduceți poziția de redare în ore, minute și secunde.
2. Apasați tastele numerice (0~9) pentru a introduce titlul/capitolul și disc/track time.
3. Apăsați ENTER pentru a confirma alegerea. Începeți redarea în mod automat de la punctul selectat.

Programare Redare



Puteti programa până la 20 de piese să fie redată în orice ordine. Unitatea trebuie să fie oprită, cu Disc-ul introdus.

1. Introduceți discul și apăsați butonul Stop ■ când începe redarea.
2. Apasați butonul PROG.
3. Apasați butoanele numerice (0-9) de pe telecomandă pentru a selecta piesa dorită.
4. Apasați butonul PROG pentru a confirma selectarea.
5. Repetați pașii 3-4 pentru a selecta și salva piesele dorite.
6. Apasați butonul ►, pentru a începe redarea programată.
7. Apasați butonul ■ de 2 ori sau apăsați butonul de deschidere a compartimentului discului pentru a șterge programul. Pe ecran va apărea "PRG CLR".

REDARE BLUETOOTH

Cu acest dispozitiv, puteti reda muzica de pe orice dispozitiv de redare care are functia Bluetooth.

Inainte de redarea Bluetooth, este necesara asocierea intre cele 2 dispozitive.

1. Apasati butonul  de pe unitate sau butonul SOURCE de pe telecomanda in mod repetat pentru a selecta modul BT (Bluetooth). Pe ecran va fi afisat "NO BT" daca unitatea nu este asociata cu nici un dispozitiv BT.
2. Sistemul intra in modul de asociere .
3. Apasati butonul "PAIR" de pe telecomanda sau apasati si tineti apasat butonul  de pe unitate pentru ca unitatea sa poata fi gasita printr-un dispozitiv BT. Pe ecran va fi afisat "PAIR".
4. Porniti functia Bluetooth de pe dispozitivul de pe care doriti sa redati muzica si cautati dispozitivele Bluetooth din jur.
5. Selectati "KM1808" din lista dispozitivelor gasite
6. Introduceti parola implicita "0000" daca este necesar.
7. Incepeti redarea de muzica pe dispozitivul Bluetooth, puteti utiliza telecomanda pentru a controla dispozitivul Bluetooth.

Nota:

- Deconectarea se va efectua automat daca dispozitivul iese din raza de actiune Bluetooth.
- Pentru reconectare, aduceti dispozitivul in raza operationala Bluetooth – se va reconecta automat.
- Distanța maxima de operare Bluetooth este de aproximativ 8 m.
- Nu este garantata compatibilitatea cu toate dispozitivele Bluetooth.
- Orice obstacol intre dispozitivele Bluetooth asociate poate reduce distanta maxima de operare Bluetooth.
- Feriti dispozitivul de interferente electrice.
- Daca exista conexiune BT, apasati butonul "PAIR" de pe telecomanda sau apasati si tineti apasat butonul  de pe unitate pentru a reactiva modul de asociere. Conexiunea va fi intrerupta daca nici un alt dispozitiv Bluetooth nu este asociat cu sistemul timp de 2 minute iar acesta va fi asociat automat cu ultimul dispozitiv Bluetooth cu care a fost asociat anterior.
- Cand este asociat cu un dispozitiv extern, pe ecran va apare afisat "BT".
- Daca dispozitivul cu care este asociat suporta formatul Advanced Audio Distribution Profile (A2DP), puteti asculta muzica de pe dispozitivul asociat.
- Daca dispozitivul cu care este asociat suporta formatul Audio Video Remote Control Profile (AVRCP), puteti utiliza telecomanda pentru controlul redarii muzicii de pe dispozitivul asociat.

SETARE SLEEP TIMER

Acest aparat poate fi comutat automat in modul standby dupa o anumita perioada de timp.

Daca aparatul este pornit, apasati in mod repetat butonul **SLEEP** pentru a selecta o

perioada de timp prestabilita (in minute), conform cu bucla de mai jos:
OFF > 120 > 90 > 60 > 45 > 30 > 15 > 00

Apasati butonul SLEEP pentru a vedea timpul ramas pana la oprire.
Pentru a dezactiva temporizarea opririi automate, apasati butonul SLEEP in mod repetat pana cand este afisat [SLEEP 00].

SETARE ALARMA

Unitatea poate fi utilizata si ca un ceas cu alarma. Puteti selecta ca sursa de alarma DISC, DAB, TUNER, USB.

1. In modul standby, apasati si tineti apasat butonul TIMER pana cand pe ecran apare [TIMER SET]. Apoi digitul corespunzator orelor palpaie.
2. Apasati butonul ▼ / ▲ de pe telecomanda pentru a regla ora apoi apasati butonul TIMER de pe telecomanda pentru confirmare, apoi digitul corespunzator minutelor palpaie pe ecran.
3. Apasati butoanele ▼ / ▲ de pe telecomanda pentru a regla minutele si apoi apasati butonul TIMER de pe telecomanda pentru confirmare.
4. Apasati butoanele ▼ / ▲ de pe telecomanda pentru a selecta sursa de sunet alarma:
 - TUNER (pentru a activa alarma radio cu un post radio FM)
 - DAB (pentru a activa alarma radio cu un post radio DAB)
 - DISC (pentru a activa alarma prin redarea de pe disc)
 - USB (pentru a activa alarma prin redare de pe USB)

Apasati butonul TIMER de pe telecomanda, pe ecran va apare afisat nivelul volumului.

5. Apasati butoanele I/J de pe telecomanda pentru reglarea vol;umului, apoi apasati butonul TIMER/SLEEP de pe telecomanda pentru confirmare. Pe ecran va palpai "TMR ON / TMR OFF" .
6. Apasati butoanele I/J pentru a selecta "TMR ON" (activare) sau "TMR OFF" (dezactivare), apoi apasati butonul TIMER/SLEEP de pe telecomanda pentru confirmare.

Apasati butonul TIMER/SLEEP de pe telecomanda pentru a vizualiza setarile alarmei sau pentru activarea alarmei.

Nota:

- Orice setare va deveni inactiva daca nu este apasat nici un buton intr-un interval de 15 secunde.
- Cand alarma suna, apasati butonul de pe telecomanda sau de pe unitate. Alarma se opreste dar setarile alarmei raman.

SETARI

Majoritatea setarilor sau reglajelor sunt necesare la prima utilizare. Setarile sunt disponibile dupa conectarea dispozitivului la TV prin intermediul unui cablu HDMI.

Apasati butonul SETUP pentru a accesa sau a iesi din meniul setari.

Apasati butoanele ▼ / ▲ / ◀ / ▶ si apoi apasati ENTER pentru confirmarea selectarii.

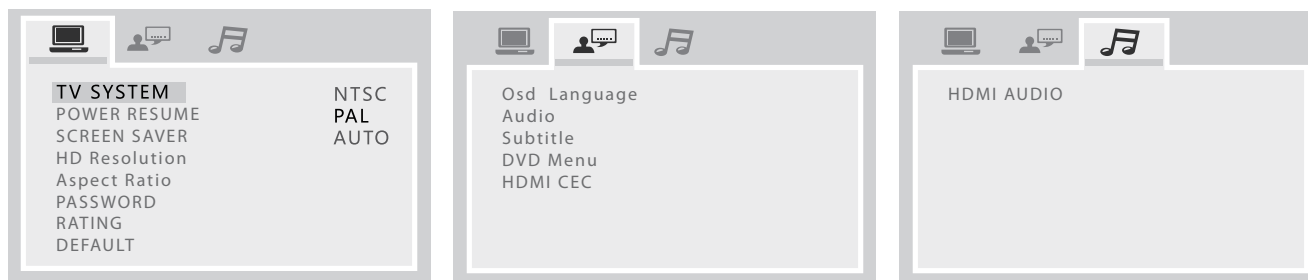

	
TV system	AUTO: Pentru TV compatibile cu sistemele PAL si NTSC NTSC: Pentru TV cu sistem NTSC PAL: Pentru TV cu sistem PAL
Power resume	ON: Selectati aceasta optiune pentru a face disponibila ultima functie memorata pentru DISC. OFF: Selectati aceasta optiune pentru a face functia ultima functie memorata invalida.
Screen saver	ON: Modul economic ecran se activeaza daca nu se efectueaza nici o operatie timp de 4 minute. OFF: Modul economic ecran nu este activat
HD resolution	Optiune petru rezolutie sunt: AUTO, 480i/576i, 480p/576p,720p, 1080i, 1080p. Nota: Daca pe ecranul TV nu apare nimic datorita rezolutiei incompatibile, reglati rezolutia la 480p/576p.
Aspect ratio	Pentru a evita aparitia distorsiunilor la TV mai vechi, este posibil sa fie necesara reglarea raportului de imagine. Aparatele TV utilizeaza formatul 4:3, televizoarele high-definition utilizeaza formatul 16:9 <ul style="list-style-type: none"> • Cititi manualul TV pentru setarea rezolutiei. Unele discuri nu permit schimbarea raportului de imagine si prin urmare este necesar schimbarea acestui raport de la TV. <p>[4:3PS]: Acest mod este utilizat pentru TV 4:3 televisions. Raportul 4:3 este cu afisarea normala a imaginii. La vizualizarea programelor cu raport 16:9, inaltimea este afisata corect dar sunt taiate din imagine portiuni din stanga si din dreapta.</p> <p>[4:3LB]: Acest mod este utilizat pentru TV 4:3 televisions. Raportul 4:3 este cu afisarea normala a imaginii. La vizualizarea programelor cu raport 16:9, imaginile sunt afisate complet dar sunt zone goale deasupra si sub imagine.</p> <p>[16:9]: Use with a 16:9 wide television.</p> <ul style="list-style-type: none"> • Unele discuri wide-screen care nu permit redarea sunt redade automat in formatul Letter Box. • Functie de DVD, formatul 4:3 Letter Box poate fi selectat automat in locul 4:3 Pan Scan si invers. • Daca este selectat modul 16:9 (Wide) si este conectat un TV normal, imaginea 16:9 va aparea distorsionata (obiectele par mai subtiri).
Password	Puteti seta o parola pentru control parental.
Rating	Redarea unor DVD-uri poate fi limitata, depinzand de varsta utilizatorului. Sistemul de control parental permite o redare limitata, setata de catre parinti. <ul style="list-style-type: none"> • Cu cat nivelul este mai scazut, cu atat este mai stricta limitarea. • Daca nivelul unui DVD este mai mare decat cel setat, sistemul va cere o parola. Introduceti parola si apasati ENTER pentru a incepe redarea.
Default	Revenirea la setarile din fabrica (cu exceptie parolei pentru control parental).



OSD Language	Selectati limba pentru meniul afisat pe ecran.
Audio Subtitle DVD Menu	Puteti selecta limba preferata pentru audio, subtitrare si meniu disc. <ul style="list-style-type: none"> • Cand selectati o limba care nu este disponibila pe DVD, una dintre limbile disponibile este selectata automat. • puteti schimba setarile audio in meniul de setari prin apasarea pe butonul AUDIO de pe telecomanda pe durata redarii DVD. • puteti schimba setarile subtitrare in meniul de setari prin apasarea pe butonul SUBTITLE de pe telecomanda pe durata redarii DVD. Puteti selecta limba preferata pentru audio, subtitrare si meniu disc. • Cand selectati o limba care nu este disponibila pe DVD, una dintre limbile disponibile este selectata automat. • puteti schimba setarile audio in meniul de setari prin apasarea pe butonul AUDIO de pe telecomanda pe durata redarii DVD. • puteti schimba setarile subtitrare in meniul de setari prin apasarea pe butonul SUBTITLE de pe telecomanda pe durata redarii DVD.
HDMI CEC	Puteti utiliza o singura telecomanda pentru a controla toate dispozitivele HDMI CEC conectate prin intermediul conexiunii HDMI. ON: Activeaza caracteristica HDMI-CEC. OFF: Dezactiveaza caracteristica HDMI-CEC.



HDMI AUDIO	AUTO: detecteaza si selecteaza automat cel mai bun format audio PCM: formatul audio pe mai multe canale va fi mixat pe 2 canale de sunet.
------------	--

PROTEJAREA DISCULUI

- Pentru a mentine curata suprafata discului, va rugam sa nu atingeti suprafata Disc-ului. Prindeti-l doar de margini.
- Daca discul este murdar, calitatea sunetului este compromisa. Va rugam sa folositi un material curat si moale pentru a curata discul dinspre centru spre exterior. Nu stergeti discul cu miscari circulare.

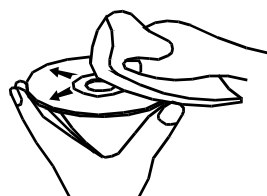
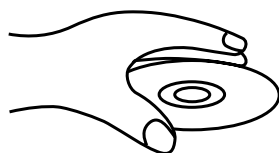

- Nu lipiti hartie pe disc.
- Dupa ce ati terminat cu discul, introduceti-l inapoi in carcasa de protectie. Pentru a evita deformarea sau deteriorarea, nu le depozitati unele peste altele.
- Nu folositi discuri cu crapaturi sau discuri deformate; acest lucru poate duce la defectarea aparatului.
- Curatati Disc-urile cu o carpa moale, uscata. Nu utilizati substante chimice, cum ar fi benzen, diluant, spray anti-static sau altele asemanatoare, deoarece acestea vor deteriora suprafata Disc-ului.

DEPANARE

Daca aveti o problema cu sistemul, verificati lista de mai jos pentru a gasi o posibila solutie inainte de a apela la service.

Daca nu puteti rezolva problema cu ajutorul indicatiilor oferite aici , sau sistemul a fost deteriorat, apelati la un service autorizat.

Fara alimentare

- Verificati daca cablul de alimentare al aparatului este conectat corect.
- Verificati daca exista tensiune la priza

Receptie slaba a posturilor radio

- Mariti distanta dintre dispozitiv si televizor sau VCR.
- Intindeti la maxim si reglati antena FM.

Telecomanda nu functioneaza

- Reduceti distanta dintre telecomanda si aparat
- Introduceti bateriile cu polaritatea corecta(+/-), dupa cum este indicat .
- Inlocuiti bateriile.
- Aliniati telecomanda direct catre senzorul de pe unitatea principala.

Fara sunet

Setati volumul.

Dispozitivul USB nu este suportat

Dispozitivul USB este incompatibil cu sistemul. Incercati un alt dispozitiv USB.

Nu a fost detectat niciun disc

- Introduceti discul in unitate
- Verificati daca discul este introdus cu eticheta in jos.
- Asteptati pana cand condensul de pe lentile s-a evaporat.
- Curatati sau inlocuiti discul.
- Folositi un DVD finalizat sau un format corect de disc.

Unele fisiere nu pot fi afisate pe dispozitivul USB

- Numarul de foldere sau fisiere pe dispozitivul USB a depasit limita. Aceasta nu este o defectiune.
- Formatul acestor fisiere nu este acceptat

Cronometrul nu functioneaza

- Setati corect ora.
- Activati cronometrul

SPECIFICATII

DVD player
 Bluetooth 3.0
 NFC
 Radio FM
 DAB+ radio digital
 Putere maxima de iesire: 2x 50W
 Raspuns in frecventa: 45 Hz - 20 kHz
 Impedanta: 6 Ω
 Intrare/Iesire:
 Iesire HDMI ARC
 Port USB
 Intrare coaxiala
 Intrare optica
 Intrare Auxiliara (2x RCA)
 Iesire Audio (2x RCA)
 Iesire Video (1x RCA)
 Telecomanda
 Consum: 40 W
 Consum in modul de asteptare: < 0,5 W
 Alimentare: 220-240 V, 50/60 Hz

MAI MULTE INFORMATII

Pentru mai multe informatii, vizitati site-ul www.krugermatz.com pentru a afla mai multe informatii si despre alte produse si accesorii.

In cazul in care aveti nevoie de lamuriri suplimentare consultati rubrica Intrebări Frecvente si Raspunsuri.

Specificatiile sunt supuse schimbarilor fara notificare prealabila.

„Compania Lechpol declară că produsul KM1808 este în conformitate cu cerințele esențiale și alte prevederi relevante ale Directivei 2014/53/UE. Declarația pentru descărcare este postata pe site-ul www.lechpol.eu”

 **Romania**
Reciclarea corecta a acestui produs
(reziduuri provenind din aparatura electrica si electronica)



Marcajale de pe acest produs sau mentionate in instructiunile sale de folosire indica faptul ca produsul nu trebuie aruncat impreuna cu alte reziduuri din gospod arie atunci cand nu mai este in stare de functionare. Pentru a preveni posibile efecte daunatoare asupra mediului inconjurator sau a sanata tii oamenilor datorate evacuarii necontrolate a reziduurilor, vă rugăm să separați acest produs de alte tipuri de reziduuri si să-l reciclati in mod responsabil pentru a promova re folosirea resurselor materiale. Utilizatorii casnici sunt rugati să ia legatura fie cu distribuitorul de la care au achizitionat acest produs, fie cu autoritatile locale, pentru a primi informatii cu privire la locul si modul in care pot depozita acest produs in vederea reciclării sale ecologice. Utilizatorii instititionali sunt rugati să ia legatura cu furnizorul și să verifice condițiile stipulate in contractul de vanzare. Acest produs nu trebuie amestecat cu alte reziduuri de natura comerciala.

Distribuit de Lechpol Electronics SRL, Republicii nr. 5, Resita, CS, ROMANIA.