

Boombox KM3903

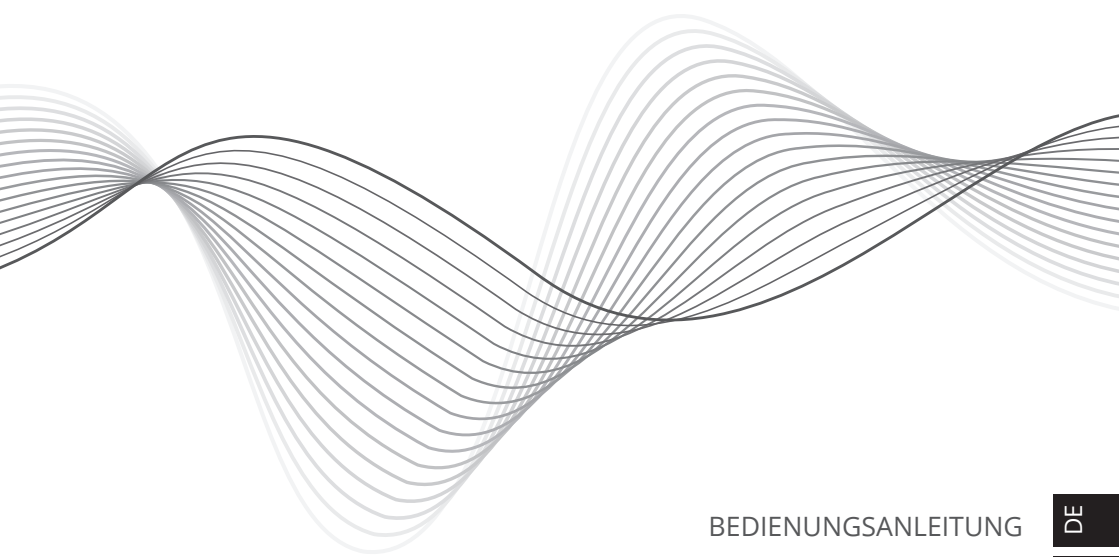

BEDIENUNGSANLEITUNG

DE

OWNER'S MANUAL

EN

INSTRUKCJA OBSŁUGI

PL

MANUAL DE UTILIZARE

RO



Triunghiul continand simbolul fulgerului indica cazurile in care sanatatea dumneavoastra este in pericol (datorita electrocutarii, de exemplu). Acest simbol avertizeaza in privinta existentei unor tensiuni periculoase in interiorul aparatului, suficient de puternice pentru a provoca electrocutarea.



AVERTISMENT: Pentru a reduce riscul unui soc electric nu indepartati capacul (partea din spate). In interior nu se gasesc componente uti le. Consultati personalul calificat cu privire la intretinere.



Semnul exclamarii in interiorul unui triunghi indica riscuri deosebite in utilizarea sau punerea in functiune a aparatului.

AVERTISMENT: PENTRU A REDUCE RISCUL UNUI INCENDIU SAU AL UNUI ȘOC ELECTRIC, NU EXPUNEȚI ACEST PRODUS (INCLUSIV ACCESORIILE ACESTUIA) LA PICĂTURI SAU STROPI DE LICHIDE. NICI UN OBIECT UMPLUT CU LICHID NU TREBUIE PUS PE PRODUS.

REȚINEȚI: VEȚI GĂSI ETICHETA CU SPECIFICAȚII PENTRU ACEST PRODUS ÎN PARTEA DE JOS A UNITĂȚII.

ATENȚIE: VERIFICAȚI ÎNAINTE DE UTILIZAREA PRODUSULUI DACA MUFA DE ALIMENTARE A APARATULUI ESTE COMPATIBILA CU PRIZA DE PERETE.

ATENȚIE: PERICOL DE EXPLOZIE DACĂ BATERIA ESTE ÎNLOCUITĂ GREȘIT. ÎNLOCUIȚI DOAR CU ACELAȘI TIP DE BATERIE. BATERIA TREBUIE ÎNLOCUITĂ DOAR DE UN TEHNICIAN SPECIALIZAT.

- » PĂSTRAȚI DISTANȚA MINIMĂ (5 CM) ÎN JURUL PRODUSULUI PENTRU O VENTILAȚIE ADECVATĂ.
- » VENTILAȚIA NU TREBUIE OBSTRUȚIONATĂ PRIN ACOPERIREA FANTELOR DE VENTILAȚIE CU OBIECTE CUM AR FI ZIARE, FEȚE DE MASĂ, PERDELE ETC.
- » NU PUNEȚI NICIUN OBIECT PE PRODUS.
- » ACEST PRODUS ESTE DESTINAT DOAR PENTRU UZ INTERN.
- » NU UTILIZAȚI DISPOZITIVUL DACĂ ESTE DETERIORAT SAU ARE O FUNCȚIONARE ANORMALĂ.

- » ATUNCI CAND DECONECTATI CABLUL DE ALIMENTARE AL APARATULUI, PRINDEȚI SI TRAGETI DE STECHERUL DE ALIMENTARE, NU DE CABLU.
- » ACEST PRODUS POATE FI UTILIZAT DE COPII CU VARSTA DE PESTE 8 ANI SI DE PERSOANE CU CAPACITATI FIZICE, SENZORIALE SAU MENTALE REDUSE SAU CU LIPSA DE EXPERIENTA SAU CUNOSTINTA, DOAR DACA SUNT SUPRAVGHEATI DE O PERSOANA RESPONSABILA DE SIGURANTA LOR, SI TOATE MASURILE DE SIGURANTA SUNT INTELESE SI RESPECTATE. NU LASATI COPIII SA SE JOACE CU ACEST PRODUS. COPII NU TREBUIE SA CURETE SI SA INTRETINA APARATUL NESUPRAVEGHEATI.
- » NU LASATI APARATUL LA INDEMANA COPIILOR.
- » CABLUL DE ALIMENTARE POATE FI INLOCUIT DOAR INTR-UN SERVICE AUTORIZAT.

ATENȚIE: RADIATII LASER INVIZIBILE CAND APARATUL ESTE DESCHIS. EVITATI EXPUNEREA LA IRADIERI.



PRODUS LASER CLASA 1

DESCRIEREA PRODUSULUI

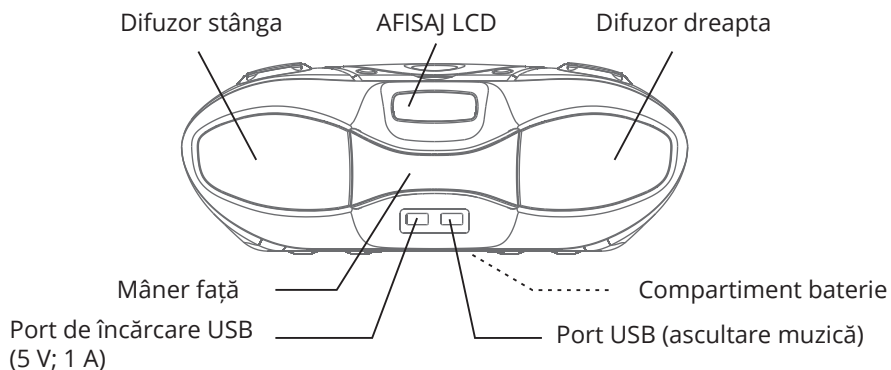
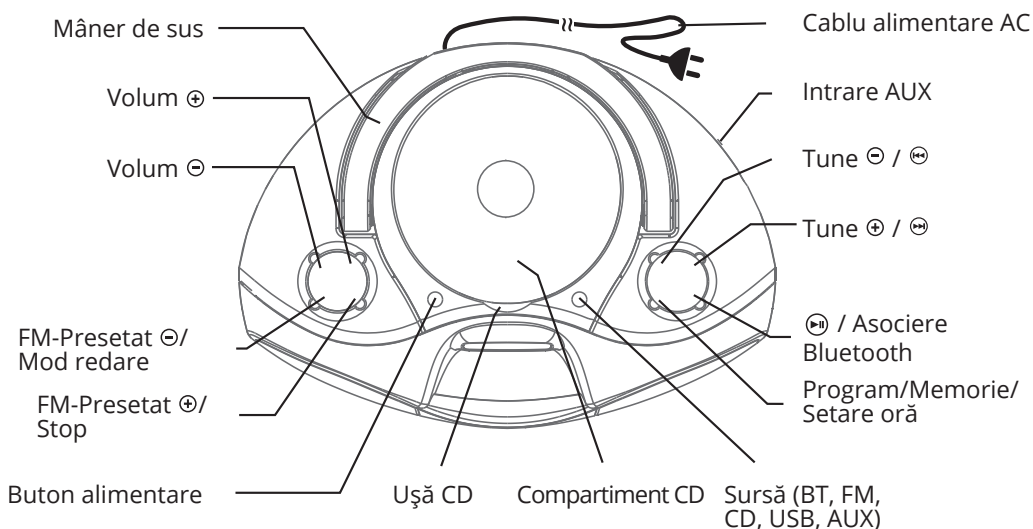

ALIMENTARE

FUNCTIONARE BATERIE

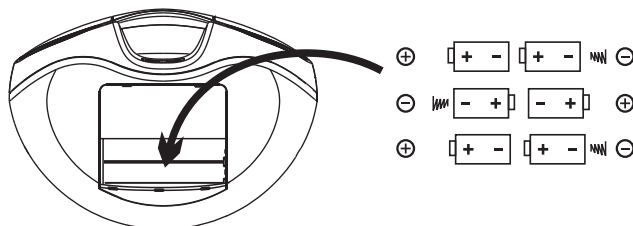

1. DESCHIDEȚI COMPARTIMENTUL PENTRU BATERII ȘI INTRODUCEȚI 6 BATERII TIP LR14 CU POLARITATEA CORECTĂ. DUPĂ ACEEA ÎNCHIDEȚI COMPARTIMENTUL PENTRU BATERII.

ATENȚIE! SCOATEȚI BATERIILE DACĂ DISPOZITIVUL ESTE ALIMENTAT DE LA CABLUL AC SAU DACĂ NU VA FI UTILIZAT O PERIOADĂ MAI LUNGĂ DE TIMP. CABLUL DE ALIMENTARE ESTE PLASAT ÎN INTERIORUL COMPARTIMENTULUI PENTRU BATERII.

FUNCTIONAREA DE LA REȚEA

CABLUL DE ALIMENTARE ESTE PLASAT ÎN INTERIORUL COMPARTIMENTULUI PENTRU BATERII.

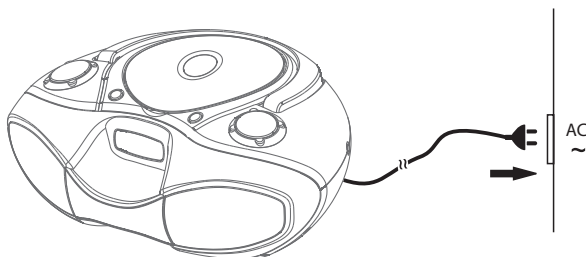

ATENȚIE! ÎNAINTE DE A CONECTA DISPOZITIVUL LA SURSA DE ALIMENTARE, ASIGURAȚI-VĂ CĂ TENSIUNEA INDICATĂ PE APARAT CORESPUNDE CU TENSIUNEA DE LA SURSA DE ALIMENTARE.

SETĂRI ORĂ

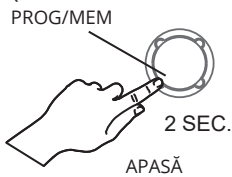
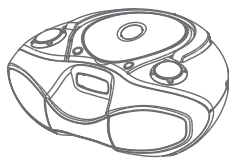
① ACTIVARE SETĂRI DATA ȘI ORĂ (ÎN MODUL STANDBY) 

LCD:



② SETARE FORMAT ORĂ

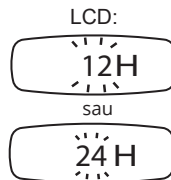
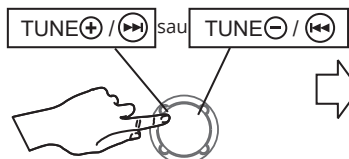

③ SETARE ORĂ

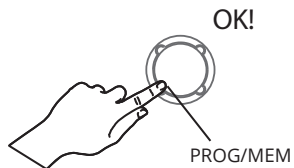
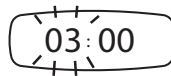
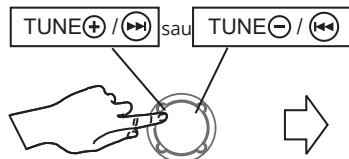

④ SETARE MINUT

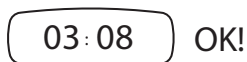
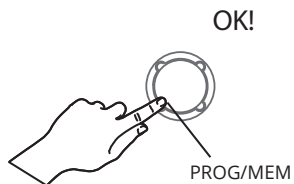
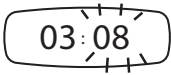
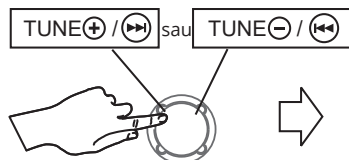

BLUETOOTH

①

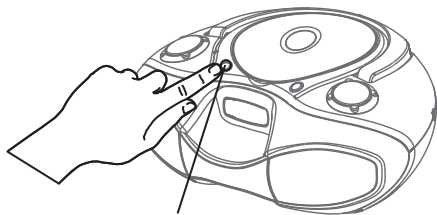

 **PORNIT!**





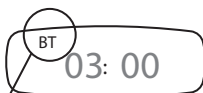
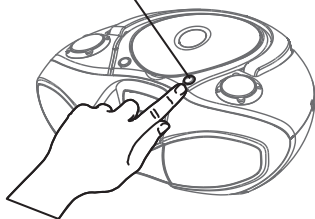

BT PORNIT!

②

SOURCE = BT



<p>> BT < ÎNCET =</p>	 	<p>CĂUTARE</p>
<p>BT RAPID =</p>		<p>ASOCIERE COD: 0000</p>
<p>BT PORNIT =</p>		<p>CONECTAT</p>

RO

MOD CD

INTRODUCEREA ȘI SCOATEREA DISCURIOR

- » CÂND DESCHIDEȚI CLAPETA PENTRU INTRODUCEREA CD-URILOR, ASIGURAȚI-VA CA DISCUL NU SE ÎNVARTE. APASAȚI TASTA "STOP" PENTRU A OPRI ÎNȚAI DISCUL.
- » ASEZAȚI UN COMPACT DISC CD CU ETICHETA ÎN SUS (PARTEA PRINTATA A DISCULUI) ÎNDRÉPTATA SPRE EXTERIOR. APASAȚI ÎN JOS ÎN MIJLOCUL DISCULUI PÂNĂ CÂND DISCUL "SE BLOCHEAZĂ" PE AXUL DIN MIJLOC.
- » CÂND CD-UL A FOST ASEZAT ÎN MIJLOCUL AXULUI, LASAȚI USOR ÎN JOS CAPACUL PÂNĂ CÂND SE BLOCHEAZĂ.
- » CD-UL ESTE ACUM GATA SĂ FIE ASCULTAT.
- » PENTRU A SCOATE DISCUL, URMĂȚI ACEEAȘI METODA CA ȘI CEA DESCRISĂ MAI SUS, DAR ÎN LOC DE A INTRODUCE CD-UL ÎN COMPARTIMENT, SCOATEȚI-L, ASEZÂND UN DEGET ÎN MIJLOCUL DISCULUI (AXUL CENTRAL) ȘI CELĂLALT DEGET PE MUCHIA DISCULUI ȘI TRAGETI-L ÎNCET ÎN SUS.
- » IMPORTANT: TINETI ÎNȚOTDEAUNA UN CD DE MARGINI. EVITAȚI SĂ LASAȚI AMPRENTE, PETE SAU MURDĂRIE PE SUPRAFAȚA DISCULUI. ÎN CAZUL ÎN CARE ACEST LUCRU SE ÎNTÂMPLĂ, FOLOSITI UN MATERIAL SPECIAL PENTRU CURĂȚAREA CD-URILOR SAU UN KIT DE CURĂȚARE PENTRU A ÎNDEPARTA MURDĂRIA SAU PETELE.

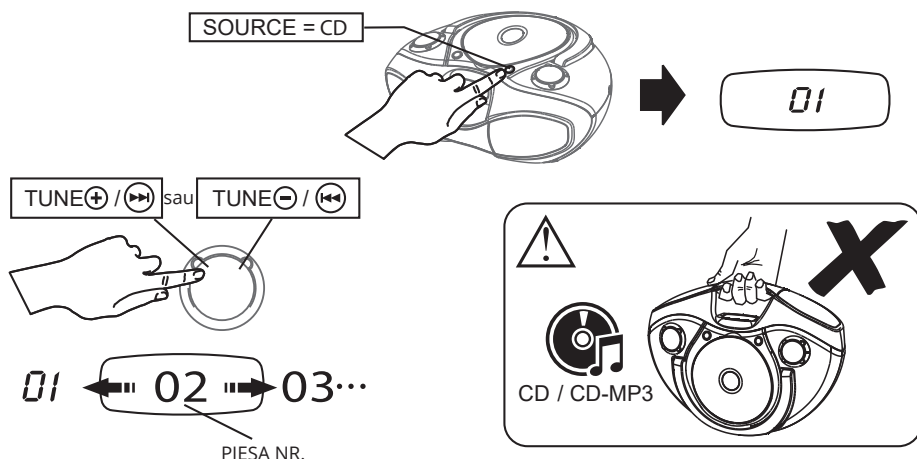

DISCURI MP3

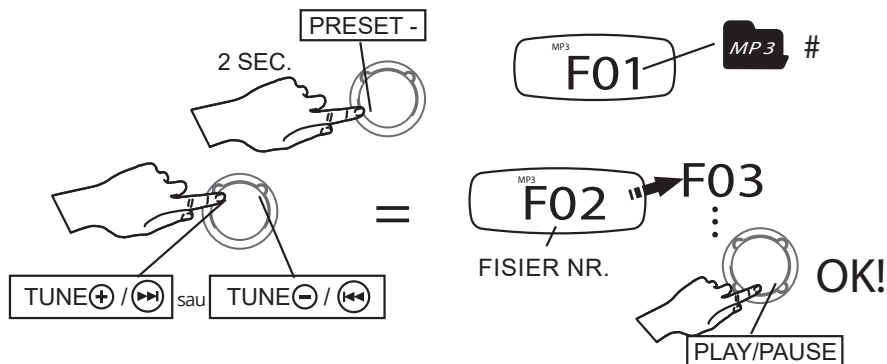

MOD USB

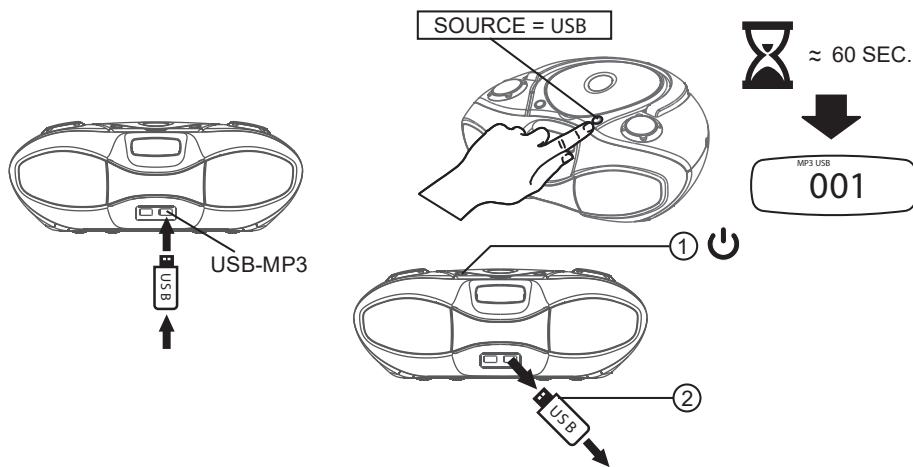

RO

MOD REPETARE

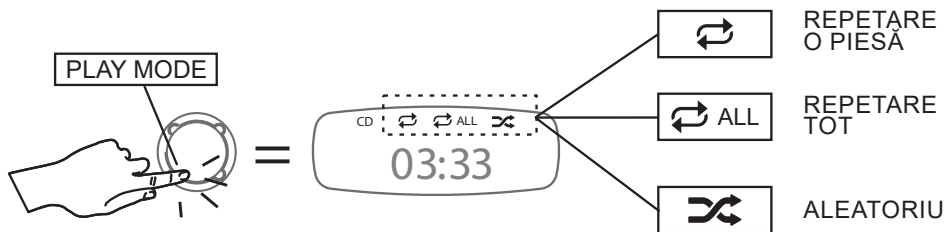

FUNȚIA DE PROGRAMARE

- » CD-PLAYER-UL POATE FI PROGRAMAT SA REDEA ORICE SECVENTA DE PANA LA 20 DE PIESE PENTRU CD-URI AUDIO/ 99 DE PIESE PENTRU MP3, DUPA CUM DORITI.
- » INTOTDEAUNA APASATI TASTA STOP INAINTE DE A INCEPE PROGRAMAREA.

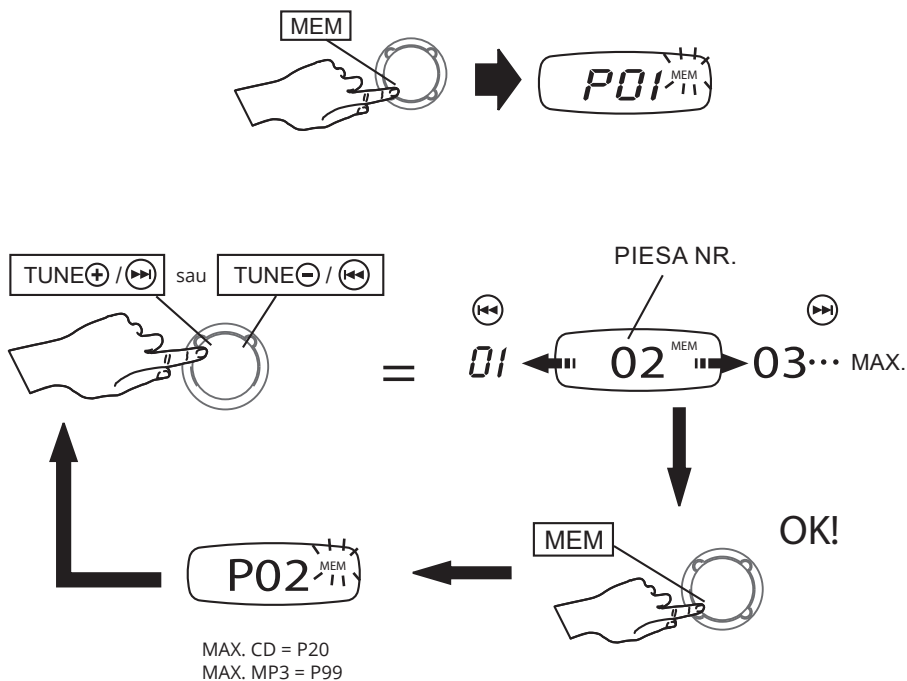

- » APASAND BUTONUL REDARE "SECVENTA SALVATA" VA FI REDATA DIN PROGRAM.
- » PENTRU A STERGE (ANULA) INTREGUL PROGRAM STOCAT IN MEMORIE, APASATI DOAR TASTA STOP SAU OPRITI APARATUL.

MOD RADIO

AJUSTARE FRECVENȚĂ

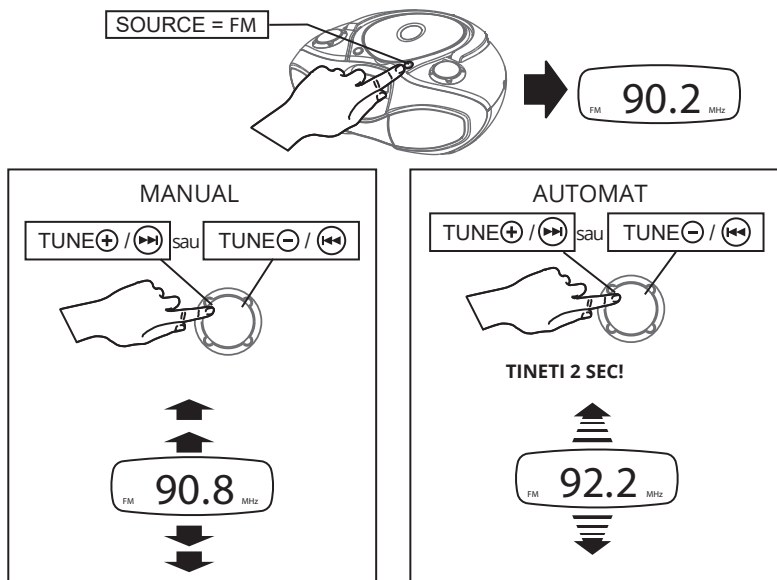

POSTURI RADIO PRESETATE

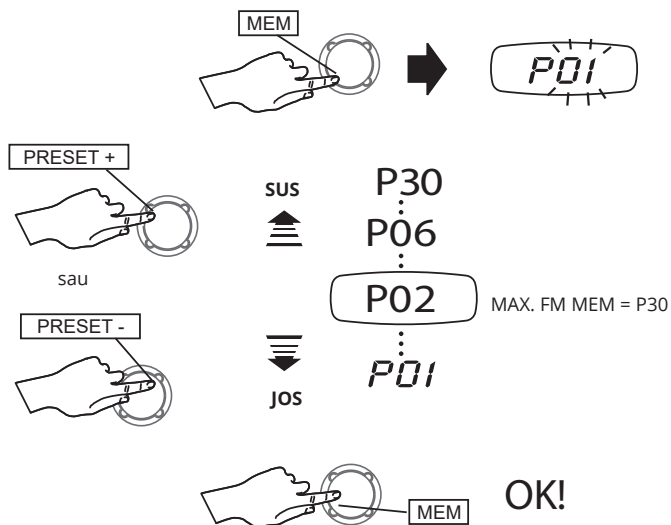

MOD AUX

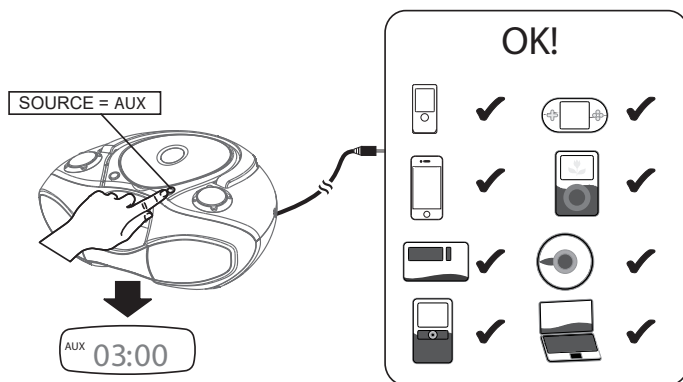

ÎNCĂRCAREA DISPOZITIVELOR EXTERNE

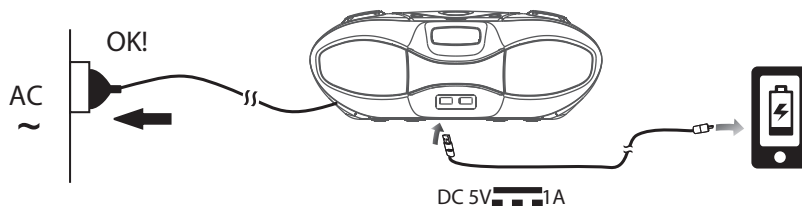

SPECIFICATII

Ecran LCD: da, cu lumină de fundal albastră
 CD player: CD-audio, CD-MP3
 Radio FM: Da
 2 port-uri USB:
 USB 1 – încărcarea dispozitivelor externe
 USB 2 – redare muzică
 Intrare AUX: jack 3,5 mm
 Difuzoare: 2 difuzoare
 Distanța de funcționare Bluetooth: până la 10 m
 Tensiunea de încărcare a dispozitivelor externe: 5 V / 1 A
 Alimentare: 100-240 V; 50/60 Hz
 Alimentare din baterii: 6 baterii tip LR14 (nu sunt incluse)
 Putere consumată: 15 W
 Greutate: 1,4 kg
 Dimensiuni: 338 x 128 x 242 mm
 Lungime cablu: 1,3 m

MAI MULTE INFORMATII

Pentru mai multe informatii, vizitati site-ul www.kruger-matz.com pentru a afla mai multe informatii si despre alte produse si accesorii.

In cazul in care aveti nevoie de lamuriri suplimentare consultati rubrica Intrebări Frecvente si Raspunsuri.

Compania Lechpol Electronics declară prin prezenta că Boombox KM3903 este în conformitate cu Directiva 2014/53/UE. Textul integral al Declarației de Conformitate UE este disponibil la următoarea adresă: www.lechpol.eu.



Romania

Reciclarea corecta a acestui produs

(reziduuri provenind din aparatura electrica si electronica)



RO

Marcajale de pe acest produs sau mentionate in instructiunile sale de folosire indica faptul ca produsul nu trebuie aruncat impreuna cu alte reziduuri din gospod arie atunci cand nu mai este in stare de functionare. Pentru a preveni posibile efecte daunatoare asupra mediului inconjurator sau a san atii oamenilor datorate evacuării necontrolate a reziduurilor, vă rugăm să separați acest produs de alte tipuri de reziduuri si să-l reciclați in mod responsabil pentru a promova re folosirea resurselor materiale. Utilizatorii casnici sunt rugati să ia legatura fie cu distribuitorul de la care au achizitionat acest produs, fie cu autoritățile locale, pentru a primi informatii cu privire la locul si modul in care pot depozita acest produs in vederea reciclării sale ecologice. Utilizatorii institutionali sunt rugati să ia legatura cu furnizorul și să verifice condițiile stipulate in contractul de vanzare. Acest produs nu trebuie amestecat cu alte reziduuri de natura comerciala.

Distribuit de Lechpol Electronics SRL, Republicii nr. 5, Resita, CS, ROMANIA.