

## Prefață

Vă mulțumim că ați achiziționat acest nou produs UNI-T.

Pentru a-l utiliza corect și în condiții de siguranță, vă rugăm să citiți cu atenție acest manual, în special regulile de utilizare în siguranță.

Vă rugăm să păstrați acest manual pentru consultări ulterioare.

## Răspundere limitată în garanție

Uni-Trend Technology (China) Limited garantează acest produs să nu prezinte defecte de materiale și de fabricație timp de un an de la data cumpărării. Această garanție nu se aplică siguranțelor, bateriilor de unică folosință și orice daune rezultate din neglijare, utilizare necorespunzătoare, modernizare, contaminare, funcționare neconformă cu instrucțiunile. Vânzătorul nu este autorizat să ofere alte garanții în numele Uni-Trend. Dacă este necesar service în perioada de garanție, contactați cel mai apropiat centru de service autorizat Uni-Trend pentru informații autorizate, apoi trimiteți produsul cu o descriere a problemelor la acest centru. Această garanție este singurul document care permite repararea sau înlocuirea echipamentelor defecte.

## 1. Introducere

Modelele UT203 + și UT204 + sunt clampmetre digitale moderne cu funcția de schimbare automată a domeniilor de măsurare. Acestea sunt proiectate în conformitate cu EN61010-1, CAT II 600V / CAT III 300V. Au protecție completă la suprasarcină, asigurând măsurători confortabile și sigure. În plus față de capacitatea de a efectua măsurători de bază folosind clemenele, acestea au capacitatea unică de a măsura frecvența la tensiune înaltă, modelul UT204 + are o detecție vizuală a prezenței unui câmp electric și permite detectarea conductorului de fază / nul. Ambele modele sunt instrumente excelente pentru măsurarea curenților de până la 600A.

## 2. Principalele caracteristici

- Măsurarea TRUE RMS
- Detecție vizuală sonoră a câmpului electric, NCV
- Măsurarea frecvenței de înaltă tensiune: 10Hz-60kHz
- La UT203 + AC / DC măsurarea curentului în intervalele: 40A și 400A. gama frecvențelor măsurate 45Hz-400Hz:
- La UT204 + AC / DC măsurarea curentului în următoarele domenii: 60A și 600A. gama frecvențelor măsurate 45Hz-400Hz, detectarea firelor de fază / neutru.
- Mod de memorie măsurare curent AC / DC.
- Măsurarea capacității într-un interval foarte mare (UT203 +: 40mF, UT204 +: 60mF), măsurarea temperaturii (numai UT204 +).
- Afișaj LCD mare și eșantionare rapidă (de 3 ori / sec).
- Timp de măsurare pentru capacități <1 mF - mai puțin de 3 secunde, <10 mF - mai puțin de 6 secunde, <• 60mF - mai puțin de 8 secunde
- Alarmer după depășirea intervalelor de curent și tensiune de până la 600V (3,6kVA).
- Consum curent baterie aprox 1,8 mA. Are funcția de economisire automată a energiei; consum curent în „modul de repaus” <11uA, ceea ce permite o durată lungă de viață a bateriei (până la 400 de ore).

 **Avertisment: Înainte de a utiliza aparatul pentru prima dată, citiți cu atenție capitolul privind principiile utilizării în condiții de siguranță.**

## 3. Verificați conținutul

Deschideți pachetul, scoateți aparatul și verificați dacă următoarele accesorii sunt în pachet sau dacă nu sunt deteriorate.

În cazul unor articole lipsă sau deteriorate, vă rugăm să contactați imediat furnizorul.

1. Manual de utilizare -----1 bucata.

2. Testere ----- 1 pereche
3. Termocupla tip K (numai pentru UT204 +) -----1 buc.
4. Etui -----1 bucata.







#### 4. Note privind utilizarea în siguranță

Aparatele îndeplinesc standardele de siguranță: EN 61010-1, EN 61010-2-032 / 033, EN61326-1, CAT II 600V, CAT III 300V, au izolație dublă și clasa de protecție a mediului II.

Notă: Dacă aparatul este utilizat contrar reglementărilor de siguranță, securitatea acestuia poate fi compromisă.

1. Nu utilizați un aparat deteriorat. Înainte de a utiliza aparatului, verificați carcasa pentru a nu prezenta fisuri sau piese din plastic lipsă, acordați o atenție deosebită izolării capetelor cablului de testare. Dacă observați orice funcționare anormală a aparatului, nu îl utilizați.
2. Înainte de a porni aparatul, verificați dacă capacul bateriei este închis. Scoateți cablurile de testare din prizele de intrare ale multimetrului înainte de a deschide compartimentul bateriei.
3. Verificați dacă izolația cablurilor de testare nu este deteriorată. Verificați dacă cablurile de testare au întreruperi sau rezistență prea mare. Dacă cablurile de testare sunt deteriorate, utilizați aparatul numai după înlocuirea lor.
4. Nu măsurați tensiunea sau curentul cu valori mai mari decât valoarea admisă de intrare - atunci când nu se cunoaște ordinul de mărime, măsurătorile trebuie să înceapă la cel mai mare interval.
5. Pentru a evita șocurile electrice, nu aplicați la bornele aparatului mai mult de 600V.
6. Pentru a preveni șocurile electrice, trebuie luate măsuri speciale de precauție atunci când tensiunea de funcționare este mai mare de 30V DC sau AC.
7. Nu aplicați o tensiune sau un amperaj care depășește domeniul de măsurare selectat.
8. Înainte de a măsura rezistența, continuitatea sau dioda, alimentarea circuitului testat trebuie oprită și toți condensatorii descărcați, altfel măsurarea poate fi inexactă.
9. Când pe afișaj apare simbolul , înlocuiți bateriile cu altele noi pentru a garanta măsurători precise. Instalați bateriile respectând polaritatea corectă.
10. Nu efectuați modificări la circuitele interne ale aparatului.
11. Nu utilizați și nu depozitați aparatul în condiții de temperatură ridicată, umiditate ridicată, pericol de explozie sau câmp magnetic puternic.
12. Curățați aparatul cu o cârpă moale și detergent ușor. Nu folosiți abrazivi sau solvenți pentru spălare și curățare.

#### 5. Simboluri

	Avertizare de înaltă tensiune
	Simbol de măsurare AC
	Simbol de măsurare DC
	Izolație dublă
	Pământare
	Pericol, avertizări, precauții

#### 6. Specificații generale

1. Citire maximă: 4099 (UT203 +), 6099 (UT204 +)
2. Polaritate: automată.
3. După depășirea intervalului, este afișat simbolul "OL"
4. Indicator de baterie descărcată: da.
5. Înainte de oprirea automată a aparatului din cauza bateriei descărcate, va fi afișat mai întâi simbolul „Lo bt” și apoi după aproximativ 10 secunde, soneria va suna de trei ori.
6. Eroare la amplasarea cablului testat în centrul fălcilor:  $\pm 1\%$

7. Protecție împotriva căderii de la o înălțime de 1m
8. Deschidere maximă a fălcilor: 28mm
9. Alimentare: 2 baterii AAA, 1,5 V.
10. Oprire automată după 15 minute de inactivitate.
11. Dimensiuni generale: 215x63.5x36mm.
12. Greutate: aproximativ 235 g (inclusiv bateriile).
13. Altitudine de lucru deasupra nivelului mării 0 ~ 2.000m.
14. Temperatura de funcționare pentru umiditatea relativă HR: ≤80% 0°C ~ 30°C, ≤75% 30°C ~ 40°C, ≤45% 40°C ~ 50°C.
15. Temperatura de depozitare: -20°C ~ 60°C la RH ≤80%.
16. Compatibilitate electromagnetă: la o intensitate a câmpului electromagnetic de 1V / mm, precizia măsurării = precizia specificată + 5% din domeniul de măsurare. Nu există specificații pentru o intensitate a câmpului electromagnetic > 1V / mm.

## 7. Structura aparatului

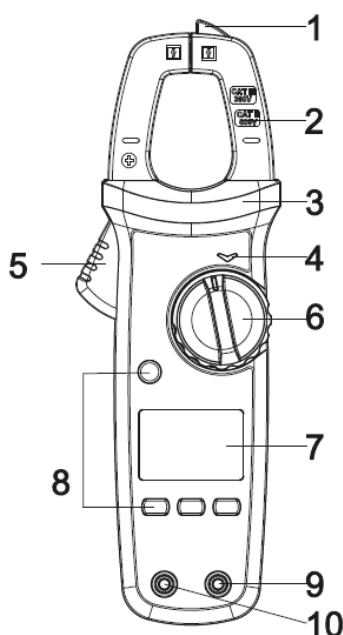

1. Senzor de câmp electric NCV
2. Fălci de măsurare
3. Protecție mâini
4. Indicator LED
5. Manetă de deschidere a fălcilor
6. Comutator de funcție rotativ
7. Afișaj LCD
8. Butoane funcționale
9. Soclu de intrare (pozitiv)
10. Mufă de intrare COM (negativă)

## 8. Butoane funcționale

### SELECT

Selectează funcțiile legate (comutator de funcție rotativ).

### HOLD / BACKLIGHT

O apăsare scurtă va activa / dezactiva modul „reține ultima măsurare” și o apăsare lungă (aproximativ 2 secunde) va activa / dezactiva lumina de fundal LCD.

### MAX / MIN

O apăsare scurtă va începe măsurarea valorii maxime / minime, apăsarea (aproximativ 2 secunde) va dezactiva modul MAX / MIN (numai pentru măsurători: tensiune AC / DC, curent alternativ, rezistență și temperatură).

### REL

Măsurarea relativă. Pentru măsurători de capacitate, DC A și tensiune, apăsarea va șterge ecranul LCD și va stoca citirea curentă în memorie ca valoare de referință care va fi scăzută din următoarea măsurare. Apăsând din nou butonul va ieși din funcția de măsurare relativă.

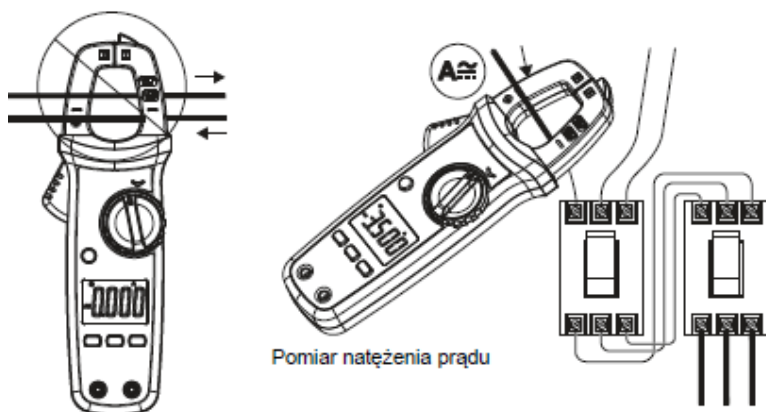
**9. Efectuarea măsurătorilor****9.1 Măsurarea curentului alternativ**

1. Selectați domeniul de măsurare curent.
2. Deschideți fălcile transformatorului de măsurare și înfășurați-le în jurul unui singur conductor.
3. Un singur conductor poate măsura intensitatea curentului.

**⚠ OBSERVAȚII:**

- Măsurarea curentului trebuie efectuată astfel încât mâna utilizatorului să fie în afara manșonului de protecție.
- Apăsăți butonul REL înainte de a măsura curentul continuu, fiți atenți la setarea aparatului astfel încât să închideți firul cu cleme în direcția curentului curent. După măsurarea curentului continuu cu o valoare ridicată, poate apărea fenomenul de reanță a dispozitivului. Acest lucru poate fi depășit prin măsurarea curentului alternativ.
- Dacă ecranul LCD afișează simbolul „OL”, înseamnă că domeniul de măsurare este depășit.

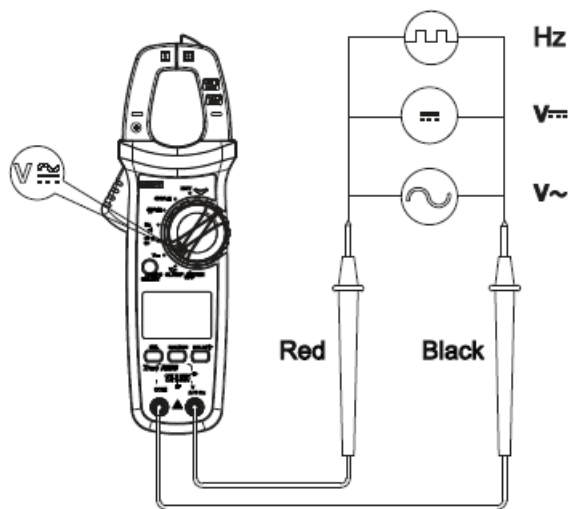
**9.2 Măsurarea tensiunii DC / AC și frecvenței / factor de umplere**

1. Introduceți ștecherul cablului de testare roșu în mufa de măsurare "V, Hz" și ștecherul cablului de testare negru în mufa de măsurare COM.
2. Setăți comutatorul rotativ de funcții în poziția dorită.
3. Conectați capetele cablurilor de testare la punctele de pe circuitul dintre care doriți să faceți măsurători.

**⚠ OBSERVAȚII:**

- Nu aplicați tensiuni mai mari de 600V la bornele de intrare a aparatului. Aplicarea unor tensiuni mai mari poate deteriora dispozitivul.
- Fiți deosebit de atenți atunci când măsurați tensiuni ridicate.
- Când tensiunea măsurată depășește 30V AC sau 60V DC, fiți deosebit de atenți.

### 9.3 Măsurarea rezistenței, capacității, diodelor și test de continuitate

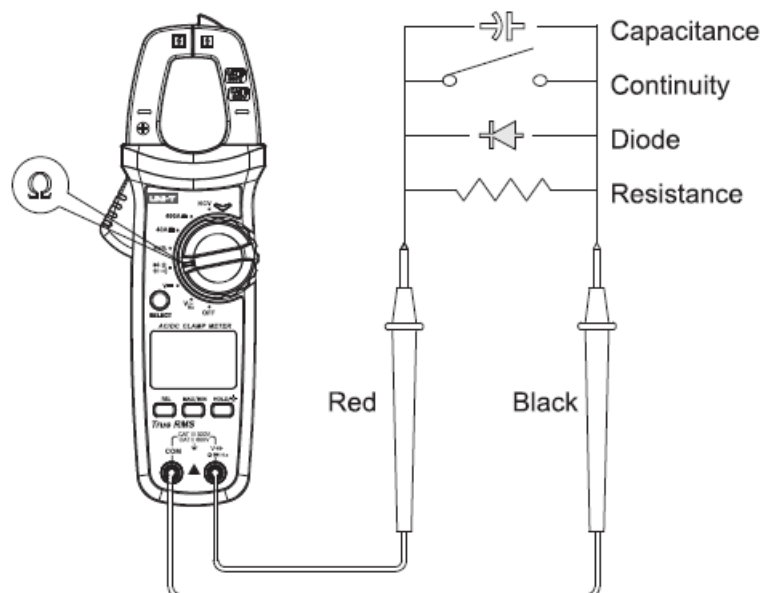

1. Introduceți ștecherul cablului de testare roșu în mufa de măsurare „V, Hz, Ω” și ștecherul negru al cablului de testare în mufa de măsurare COM.
2. Setezi comutatorul de funcție rotativ în poziția dorită,
3. Conectați capetele firelor de testare la punctele de pe circuitul între care doriți să măsurați.

#### ⚠ OBSERVAȚII:

- Pentru a evita electrocutarea, nu aplicați tensiune mai mare de 30V AC sau 60V DC pe contor.
- Pentru a evita erorile de măsurare,

deconectați piesa testată de la sistem.

- Înainte de a testa sistemul, deconectați alimentarea și descărcați toți condensatorii.
- Când se află în domeniul de măsurare a rezistenței, după scurtcircuitul cablurilor de testare, citirea aparatului este mai mare de aproximativ 0,5 Ω, verificați cablurile de testare și conexiunea lor cu aparatul.
- Când rezistorul măsurat este întrerupt sau valoarea rezistenței depășește domeniul de măsurare, va fi afișat „OL”.
- Valoare rezistență = citire - valoare afișată atunci când terminalele de testare sunt scurtcircuitate.
- Se recomandă utilizarea funcției REL pentru condensatori cu o capacitate mai mică de 100nF.

### 9.4 Măsurarea temperaturii (numai UT203 +)

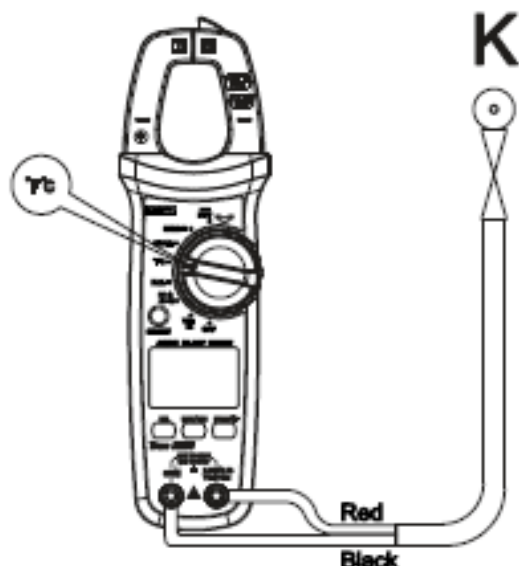

1. Introduceți capătul roșu al sondei de test în mufa de testare „V” și capătul negru în mufa de testare COM.
2. Setezi comutatorul funcțional rotativ la „°C °F” cu butonul SELECT selectați scala de care aveți nevoie, contorul va afișa temperatura ambiantă.
3. Atingeți vârful de măsurare al sondei pe obiectul a cărui temperatură trebuie măsurată și citiți valoarea temperaturii de pe afișaj.
4. Utilizați butonul SELECT pentru a comuta scala de măsurare.

#### ⚠ OBSERVAȚII:

- Intervalul de temperatură ambiantă ar trebui să fie de 18 ~ 28 °C.
- Conectați sonda de măsurare la aparat respectând

polaritatea.

- Pentru a evita electrocutarea, nu aplicați tensiune mai mare de 30V aparatului.

### 9.5 Detectia câmpului electric NCV și detectarea firelor de fază / neutru

#### 9.5.1 Detectarea câmpului electric NCV

Sensibilitatea senzorului de câmp electric este împărțită în două niveluri: EFHi și EFLo.

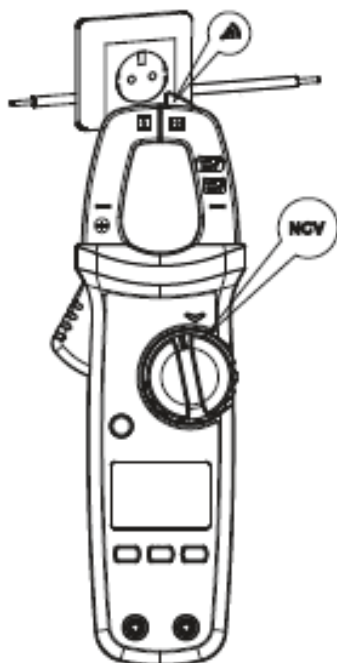

În mod implicit, nivelul EFHi este setat. Selectați nivelul de sensibilitate NCV în funcție de intensitatea din jurul contorului de câmp electric. Când sursa de câmp este un obiect alimentat de 220V c.a.50 / 60Hz - selectați nivelul EFHi, când sursa de câmp este un obiect alimentat de 110V c.a.50 / 60Hz - selectați nivelul EFHLo.

- Rotiți comutatorul funcțional rotativ în poziția NCV.
- Aduceți fălcile instrumentului mai aproape de o sursă potențială de câmp electric (priză electrică, fir izolat etc.). Afișajul va afișa „-”, se va auzi un sunet sonor și LED-ul roșu va clipi. Pe măsură ce intensitatea câmpului electric crește, numărul de bare orizontale de pe ecranul LCD va crește, frecvența sunetului sonor și LED-ul roșu intermitent va crește.

**⚠ OBSERVAȚII:**

- Pentru a obține un rezultat corect al testului, apropiați instrumentul de sursa câmpului electric așa cum se arată în figura de mai sus.
- Când sursa câmpului electric este un obiect cu o tensiune > 100V, fiți deosebit de atenți.

### 9.5.2 Detectare fază / neutru (numai pentru UT204 +)

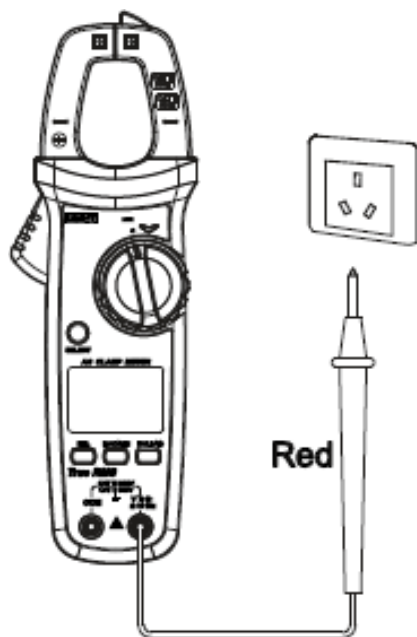



1. Setati comutatorul de funcție rotativ în poziția LIVE.
2. Introduceți capătul cablului de testare roșu în mufa de intrare a contorului „V”. Lăsați portul COM fără cablu. Introduceți vârful de măsurare al firului roșu în orificiul prizei de alimentare sau conectați-l la un cablu de alimentare dezbrăcat.
3. Dacă este firul neutru, va fi afișat „-----”.
4. Dacă este un fir de fază (cu tensiune > 60VAC), va fi afișat simbolul "LIVE" și buzzerul va suna intermitent și LED-ul roșu va clipi.

**⚠ OBSERVAȚII:**

- În timpul testului LIVE, cablul negru nu trebuie să rămână în mufa instrumentului.
- Nu țineți instrumentul în mână în timp ce efectuați testul LIVE.
- La efectuarea testului LIVE al cablurilor de înaltă tensiune, rezultatul testului poate fi instabil, caz în care evaluarea trebuie făcută pe baza indicațiilor afișajului și a frecvenței sunetelor emise

de aparat.

### 9.6 Alte funcții

1. Oprire automată. Dacă comutatorul rotativ de funcție sau orice buton nu este acționat în decurs de 15 minute, aparatul se oprește automat. Pornirea din nou este posibilă apăsând orice buton sau rotind selectorul de funcții în poziția OFF. Dezactivarea funcției de oprire automată se poate face apăsând butonul SELECT în timp ce porniți dispozitivul.
2. Buzzer. Când apăsați orice buton sau rotiți comutatorul rotativ de funcții, soneria emite un sunet. Când măsurați tensiunea și curentul, buzzerul sună atunci când intervalele de măsurare sunt depășite.
3. Detectarea bateriei descărcate. Starea bateriei este verificată constant în timp ce contorul este pornit. Când tensiunea bateriei este sub 2,5V, afișajul va afișa .
4. Aparatul se oprește când tensiunea bateriei este prea mică. Când tensiunea bateriei scade sub 2,5V, va fi afișat mai întâi simbolul bateriei , apoi va fi afișat simbolul „Lo.bt”, apoi după aproximativ 10 secunde buzzerul va emite un bip de trei ori și contorul se va opri automat.



**10. Specificații tehnice.**

Acuratețea indicațiilor: +/- (% din citire + b cifre ), garantat pentru minimum 1 an.

Temperatura de lucru: 23°C +/- 5 °C

Umiditate relativă: ~ 80%.

Coeficient de temperatură: 0,1 x (precizie specificată) / 1 °C.

**10.1 Măsurare curent****AC Current**

Range		Resolution	Accuracy
UT203+	UT204+		
40.00A	60.00A	0.01 A	± (2%+5)
400.0A	600.0A	0.1 A	

**⚠ OBSERVAȚII:**

- Precizie între 5% ~ 100% din domeniul de măsurare.
- Când valorile curente măsurate ating valorile de prag, va fi declanșată o alarmă acustică (în UT203 + pentru 410A, în UT204 + pentru 610A).
- În modul de măsurare a curentului continuu, poate apărea o afișare diferită de zero. Pentru a preveni acest lucru, chiar înainte de măsurare, apăsați butonul REL.

**DC Current**

Range		Resolution	Accuracy
UT203+	UT204+		
40.00A	60.00A	0.01 A	± (2%+5)
400.0A	600.0A	0.1 A	

**10.2 Măsurare tensiune****DC Voltage**

Range		Resolution	Accuracy
UT203+	UT204+		
400.0mV	600.0mV	0.1mV	± (0.7%+3)
4.000V	6.000V	0.001V	
40.00V	60.00V	0.01V	± (0.5%+2)
400.0V	600.0V	0.1V	
600V		1V	

**⚠ OBSERVAȚII:**



- La modelul UT203+, apăsați scurt butonul SELECT pentru a introduce măsurarea frecvenței.
- La modelul UT204+, apăsați lung butonul SELECT pentru a comuta la măsurarea frecvenței. Tensiunea minimă pentru măsurarea frecvenței este de 5V.
- Impedanță de intrare: 10MΩ
- Gama de frecvență măsurată 45Hz ~ 400Hz, true RMS
- Precizie garantată de la 1% ~ 100% din domeniul de măsurare.
- Factor de vârf: poate fi o valoare de 3,0 pentru o citire maximă de 4000 și 1,8 pentru o citire maximă de 6000.
- Pentru formele de undă non-sinusoidale:

**AC Voltage/Voltage Frequency**

Range		Resolution	Accuracy
UT203+	UT204+		
4.000V	6.000V	0.001V	± (1.0%+5)
40.00V	60.00V	0.01V	
400.0V	600.0V	0.1V	± (0.8%+5)
600V		1V	
Voltage Frequency 10Hz~60KHz		0.01Hz~0.01kHz	± (0.5%+2)

- precizia măsurătorilor este redusă cu 3,0% atunci când raportul de vârf este de 1,0 ~ 2,0.
- precizia măsurătorilor scade cu 5,0% atunci când factorul de vârf este de 2,0 ~ 2,5.
- precizia măsurătorilor este redusă cu 7,0% atunci când factorul de vârf este de 2,5 ~ 3,0.

**10.3 Verificarea continuității**

Function	Range	Resolution	Accuracy
	400.0Ω/600.0Ω	0.1 Ω	≤10Ω: Consecutive beeps ≥31Ω: No beep The median: uncertain
	4.000V/6.000V	0.001V	The open circuit voltage is about 4V For the silicon PN junction diode, the voltage value is generally about 0.5~0.8V.

**10.4 Măsurarea rezistenței**

Range		Resolution	Accuracy
UT203+	UT204+		
400.0Ω	600.0Ω	0.1 Ω	± (1.0%+2)
4.000kΩ	6.000kΩ	0.001KΩ	± (0.8%+2)
40.00kΩ	60.00kΩ	0.01KΩ	
400.0kΩ	600.0kΩ	0.1KΩ	± (2.5%+5)
4.000MΩ	6.000MΩ	0.001MΩ	
40.00MΩ	60.00MΩ	0.01MΩ	

**⚠ OBSERVAȚII:**

- Valoarea rezistenței = citire - valoarea indicată atunci când cablurile de testare sunt scurtcircuitate.
- Tensiunea circuitului deschis este de aproximativ 1V.
- Protecție la suprasarcină: 600Vrms.

**10.5 Măsurarea capacității**

Range		Resolution	Accuracy
UT203+	UT204+		
40.00nF	60.00nF	0.01nF	± (4%+5)
400.0nF	600.0nF	0.1nF	
4.000μF	6.000μF	0.001μF	
40.00μF	60.00μF	0.01μF	
400.0μF	600.0μF	0.1μF	± 10%
4.000mF	6.000mF	0.001mF	
40.00mF	60.00mF	0.01mF	

**⚠ OBSERVAȚII:**

- Rezultatul măsurării = valoarea afișată - valoarea capacității interne (indicație cu circuit deschis).
- Pentru capacități <100nF, se recomandă să activați modul de funcționare REL înainte de măsurare
- Precizia este garantată în intervalul 1% ~ 100% din domeniul de măsurare.
- Protecția la suprasarcină este de 600Vrms.

**10.6 Măsurare frecvență**

Range	Resolution	Accuracy
10Hz~10MHz	0.01Hz~0.01MHz	± (0.1%+4)

**10.7 Măsurare factor de umplere**

Range	Resolution	Accuracy
0.1%~99%	0.1%	± (3%+5)

**⚠ OBSERVAȚII:**

- Sensibilitatea măsurării  
≤ 100kHz: 200mVrms ≤ 30Vrms  
> 100kHz ~ 1MHz: 600mVrms ≤ 30Vrms  
> 1MHz ~ 10MHz: 1Vrms ≤ 30Vrms
- factor de umplere,
- Măsurare pentru forme de undă pătrate ≤10kHz, amplitudine în intervalul de 1Vpp: pentru frecvențe ≤ 1kHz, factor de umplere 10,0% ~ 95,0%



pentru frecvențe > 1kHz ciclul de funcționare 30,0% ~ 70,0%

### 10.8 Măsurare temperatură (doar UT204+)

Range	Resolution	Accuracy
-40°C~40°C	1°C	±4°C
40°C~500°C		± (1.5%+5)
500°C~1000°C		± (2.0%+5)
-40°F~104°F	1°F	±6°F
104°F~932°F		± (2.0%+6)
932°F~1832°F		± (2.5%+4)

#### **OBSERVAȚII:**

- După pornire, contorul afișează simbolul „OL”.
- O sondă de tip "K" este furnizată împreună cu contorul pentru măsurători de temperatură
- Există o relație între scalele Celsius și Fahrenheit:  $1^{\circ}\text{F} = 1,8^{\circ}\text{C} + 32$

### 10.9 NCV

Range	Electric field sensing sensitivity level	Accuracy
NCV	EFLo	<p>The electric field sensing sensitivity is divided into two levels ("EFHI" &amp; "EFLo"). The meter defaults to "EFHI".</p> <p>a) AC voltage above 24V±6V can be sensed. "EFLo" mode is recommended when the power frequency voltage is 110V.</p> <p>b) "EFHI" can be set in 220V condition. AC voltage above 74V±12V can be sensed with getting close to wires, and identify whether the main socket is charged or to judge the live/neutral wire of socket according to the intensity of sensing.</p> <p>Note: Test results may be affected by different socket designs or wire insulation thickness.</p>
	EFHI	

### 10.10 Funcția LIVE (doar UT204+)

Range	Live wire measurement	Accuracy
LIVE	Triggered voltage ≥ AC 60V (50Hz/60Hz)	<ol style="list-style-type: none"> <li>1) Display "----" and "AC" symbol before startup</li> <li>2) Display "----" when test neutral wire.</li> <li>3) Display "LIVE" and  symbol when test live wire, and change sound and LED flashing frequency according to the live wire voltage intensity.</li> </ol>

## 11. Curățare și întreținere, înlocuirea bateriei

Atenție: în spatele acestuia deschideți capacul aparatului, scoateți cablurile de testare din prizele sale.

### 11.1 Observații generale

- După finalizarea măsurărilor, setați comutatorul rotativ în poziția OFF pentru a preveni uzura bateriei.

- Pentru a curăța instrumentul, utilizați o cârpă moale umedă cu detergent slab. Nu folosiți abrazivi sau solvenți.
- Toate reparațiile trebuie efectuate de un centru de service autorizat.

### **11.2 Înlocuirea bateriei**

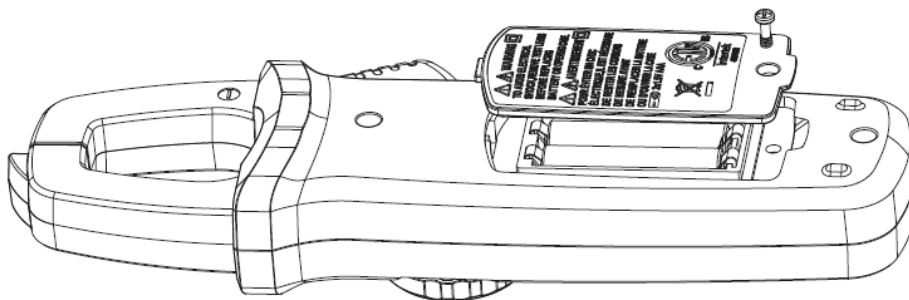

1. Opriti aparatul și scoateți cablurile de testare din prizele sale.
2. Scoateți șurubul care fixează capacul bateriei, deschideți capacul și scoateți bateriile uzate. Instalați baterii noi, acordând atenție polarității.
3. Puneți la loc capacul bateriei și strângeți șurubul care fixează capacul.

#### **UNI-TREND TECHNOLOGY (CHINA) CC. 1 LTD.**

No6, Gong Ye Bei 1st Road,

Songshan Lake National High-Tech Industrial Development Zone,

Dongguan City, Guangdong Province, China

Tel: (86-769) 8572 3888

Fax: (86-769) 8572 5888

Postal Code: 523 808

<http://www.uni-trend.com>

ACEST MANUAL DE OPERARE SE POATE MODIFICA FARA INSTIINTARI PRELABILE.



#### **RECICLAREA CORECTĂ A ACESTUI PRODUS**

Simbolul alăturat indică faptul că deșeurile de echipamente electrice și electronice nu se reciclează împreună cu deșeurile menajere. Pentru a preveni un posibil pericol față de mediul înconjurător sau față de sănătatea



dumneavoastră din cauza reciclării necontrolate a deșeurilor, vă rugăm să separați acest produs de alte tipuri de deșeuri și să-l reciclați în mod responsabil. Reciclarea controlată a aparatelor de uz casnic joacă un rol vital în refolosirea, recuperarea și reciclarea echipamentelor electrice și electronice.