

# ***Peiyiying***®

## ***Car receiver***

### ***PY9908.1***

Bedienungsanleitung **DE**

Owner's manual EN

Instrukcja obsługi PL

Manual de utilizare RO

## Functii butoane

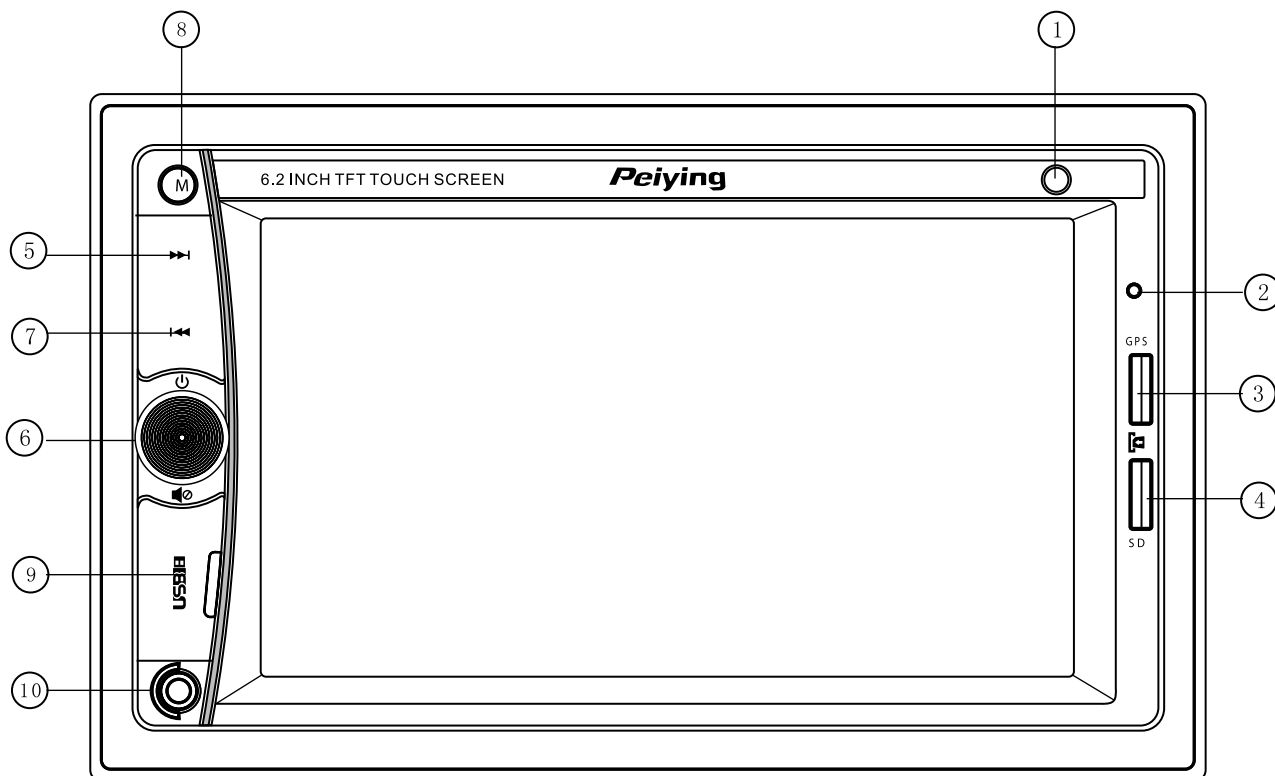

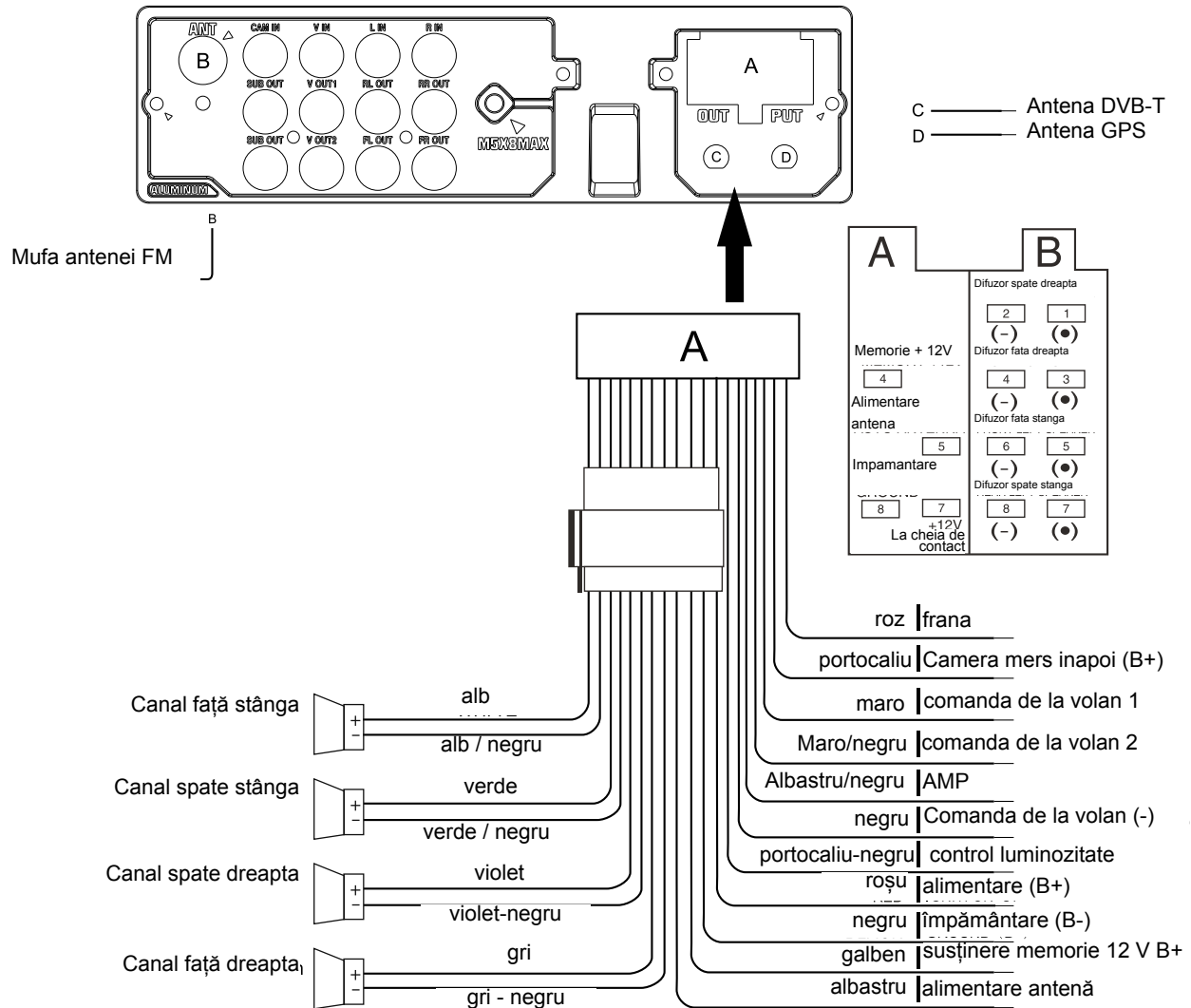

1. Senzor IR
2. Microfon
3. Slot card pentru harta GPS
4. Slot card SD
5. Buton selectare urmator
6. Pornire (apasare scurta) / Opreire (apasare lunga), Reglare volum (stanga/dreapta), Mute (apasare scurta), Raspuns la apel bluetooth (apasare scurta) / Terminare convorbire bluetooth (apasare lunga)
7. Buton selectare anterior
8. Buton Mod functionare
9. Slot USB
10. Intrare AUX

# Diagrama de conexiuni



## Meniu ecran tactil

### Descrierea simbolurilor din meniul principal

- După pornirea aparatului, treceți la meniul Radioului. Pentru a reveni la meniul principal, apăsați tasta  în colțul din dreapta al meniului.
- Pentru a afișa opțiunile ascunse, apăsați tasta .
- Glisați în stângă/dreapta, pentru a trece la următoarea pagina meniului.
- Pozițiile pictogramelor pot fi schimbate după preferințele utilizatorului. Pentru a deplasa pictograma, apăsați și țineți apăsată pictograma respectivă și glisați-o în locul selectat.



Navigație



USB



Fundal



Calendar



TV



Radio



Bluetooth



Intrare AV1



SD

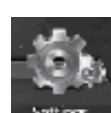

Setări

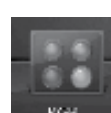









Setări  
luminozitate



Comutator de protecție  
ecran

## Radio

1. Apăsați tasta  pentru a trece la meniul Radioului.
2. Pentru a reveni la meniul principal, apăsați pictograma  aflată în colțul din dreapta sus al meniului.
3. Pentru a reveni la meniul principal, apăsați pictograma  aflată în colțul din dreapta sus al meniului.
4. Pentru a trece la setarea efectelor de sunet, apăsați pictograma .
5. Apăsați tasta **FM1** pentru a schimba banda: FM1 > FM2 > FM3 > AM1 > AM2.
6. Pentru a căuta stațiile radio salvate, apăsați tasta . Apăsați și țineți-o apăsată pentru a începe căutarea stațiilor radio
7. Pentru a micșora valoarea cu care variază frecvența în timpul scanării, apăsați tasta . Apăsați tasta și țineți-o apăsată pentru a efectua căutarea în direcția frecvențelor mai joase.
8. Pentru a mări valoarea cu care variază frecvența în timpul scanării, apăsați tasta . Apăsați tasta și țineți-o apăsată pentru a efectua căutarea în direcția frecvențelor mai înalte.
9. Utilizatorul dispune de posibilitatea de a introduce manual frecvența stației selectate, după apăsarea tastei .
10. Pentru a porni/opri stereo, apăsați tasta .
11. Pentru a seta stația salvată mai înainte, clicați pictograma atribuită acestei stații.
12. Pentru a schimba stația salvată, apăsați și țineți apăsată tasta atribuită stației, pe care utilizatorul dorește s-o salveze. Stația, actual ascultată, va fi salvată în acest loc.



**FM1** Selectarea benzii AM/FM

 micșorarea valorii cu care variază frecvența în timpul scanării / apăsați și țineți apăsată tasta pentru a efectua căutarea în direcția frecvențelor mai joase

 Salvarea manuală a frecvențelor

**TA** Anunțuri rutiere

**AF** Schimbarea frecvențelor

 Caută/scanarea automată

 mărirea valorii cu care variază frecvența în timpul scanării / apăsați și țineți apăsată tasta pentru a efectua căutarea în direcția frecvențelor mai înalte

**PTY** Tip de program



 Schimbarea stațiilor de radio (locale/naționale)

 Stereo



## Taste de bază

	Meniul lista MP3		Repetă		Redare / Pauză
	Meniul lista foto		Piesa anterioară		Meniul frecvențelor
	Meniul lista de filme		Revenire la meniul listei		Piesa următoare
	Meniul lista foldere		Meniul setarea efectelor sonore		
	Meniul principal		Aleatoare		





## Cardul SD

1. Pentru a trece la meniul listei de MP3, de fotografii, filme și de foldere, apăsați tasta .
2. Utilizarea listei de redare SD:
  - Pentru a reveni la meniul principal, apăsați pictograma  aflată în colțul din stânga sus.
  - Pentru a reveni la meniul listei SD, apăsați pictograma  aflată în colțul din dreapta sus.

## USB

1. Pentru a trece la meniul listei de MP3, de fotografii, filme și de foldere, apăsați tasta .
2. Utilizarea listei de redare USB:
  - Pentru a reveni la meniul principal, apăsați pictograma  aflată în colțul din stânga sus.
  - Pentru a reveni la meniul listei USB, apăsați pictograma  aflată în colțul din dreapta sus.

## Bluetooth

1. Apăsați tasta  în meniul principal, pentru a trece la fila Bluetooth și începeți asocierea. După ce asocierea se încheie, pictograma Bluetooth se va lumina (parola de asociere: 0000).
2. Apăsați  pentru a trece la meniul de selectare Bluetooth.
3. Apăsați  pentru a trece la jurnale.
4. Apăsați  pentru a trece la contacte.
5. Apăsați  pentru a trece la meniul de redare Bluetooth.

## Selectare Bluetooth

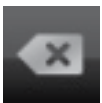
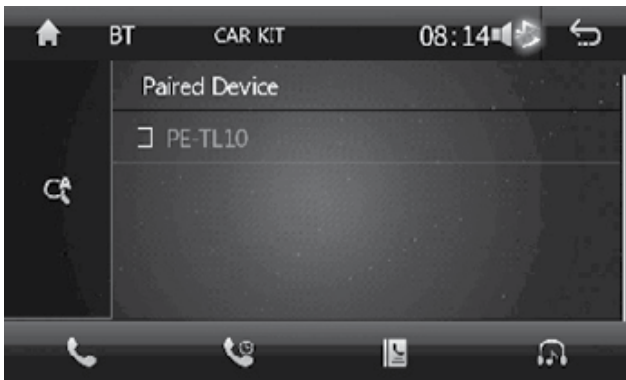

Revenire



Comutarea între telefon/dispozitiv

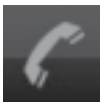

Răspunde/formează



Închide

## Jurnale

După asocierea cu telefon, dispozitivul va sincroniza jurnalele (se cere autorizare)

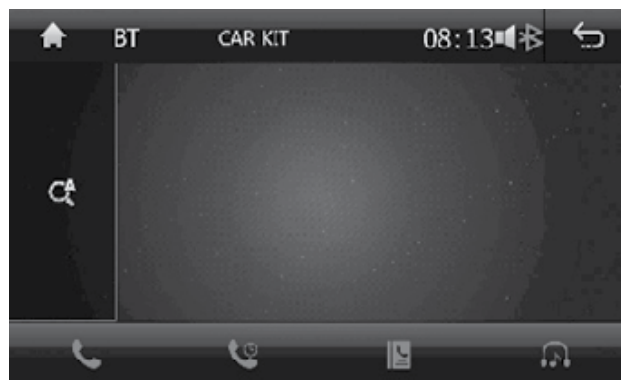

Șterge



Preluare



Efectuate



Nepreluare

## Contacte Bluetooth

După asocierea cu telefon, dispozitivul va sincroniza contactele (se cere autorizare)

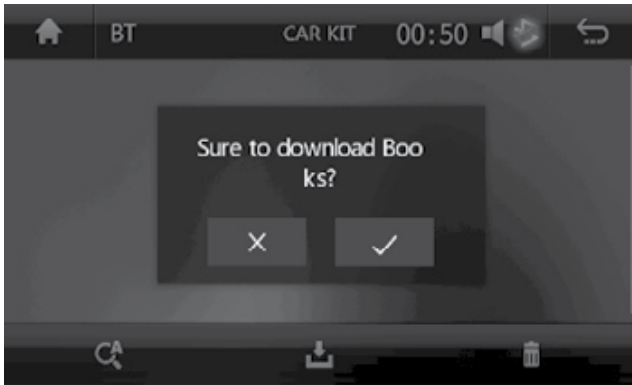

Descarcă contacte





Șterge



Găsește

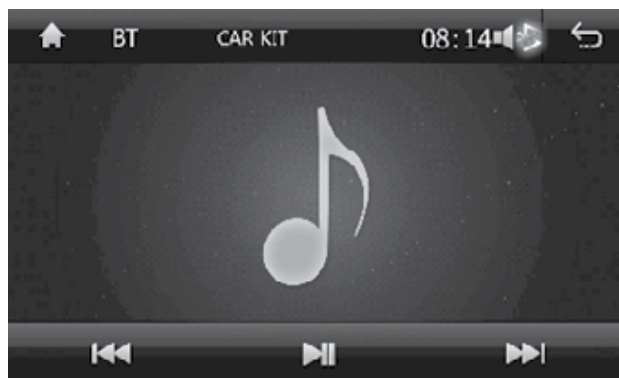

## Redarea muzicii Bluetooth

- Apăsați  pentru a trece la meniul de redare a muzicii Bluetooth.
- Apăsați  pentru a trece la lista de redare Bluetooth.





## Meniu AV IN

- Asigurați-vă, că dispozitivul este conectat la sursa de semnal.
- Apăsați  în meniul principal pentru a trece la meniul AUX/ AV.
- Apăsați  în meniul AUX/AV pentru a comuta între AUX și AV.



Comutarea între AUX/AV





Meniul principal

## Setări de luminozitate a fundalului

- Apăsați  în meniul principal pentru a trece la meniul de setare a luminozității.
- Apăsați tasta în sus/în jos pentru a adapta setarea luminozității.
- Setati luminozitatea folosind cele trei culori de bază (R / G / B).





## Setări

- Apăsați  în meniul principal pentru a trece la meniul Setări.
- Apăsați  pentru a reveni la ecranul principal.



## Setări generale

- Apăsați  pentru a trece la meniul setărilor generale.
- Apăsați  pentru a reveni la ecranul anterior al setărilor.
- **Setări de luminozitate:** glisați bară pentru a schimba setarea de luminozitate a fundalului.
- **Pornirea cu oricare tastă:** Dacă funcția este activată, apăsați oricare tasta pentru a porni dispozitivul. Dacă funcția nu este activată, utilizatorul poate porni dispozitivul numai cu butonul de alimentare.
- **Redarea filmelor este oprită în cazul în care vehiculul este în mișcare:** funcția face imposibilă redarea filmelor în cazul în care autovehiculul se deplasează.
- **Ștergerea automată a contactelor Bluetooth:** când funcția este pornită, informațiile referitoare la contacte vor fi șterse dacă legătura Bluetooth se va întrerupe.
- **Ceasul în modul de așteptare:** când funcția este pornită, ecranul va afișa ora curentă în cazul în care dispozitivul se va afla în modul de așteptare.
- **Afișarea de la camera din spate:** când funcția este pornită, ecranul va afișa imaginea de la camera din spate.
- **Setări din fabrică:** revenirea la setări din fabrică (este necesară introducerea parolei).
- **Calibrare:** efectuarea calibrării ecranului.

## Setarea timpului

- Apăsați  sau clicați de două ori ceasul în meniul principal, pentru a trece la setarea timpului.
- Setare dată (an, lună, ziua).
- Selectați formatul orei (12/24 h).
- Setare oră (oră, min.).
- Selectați fus orar

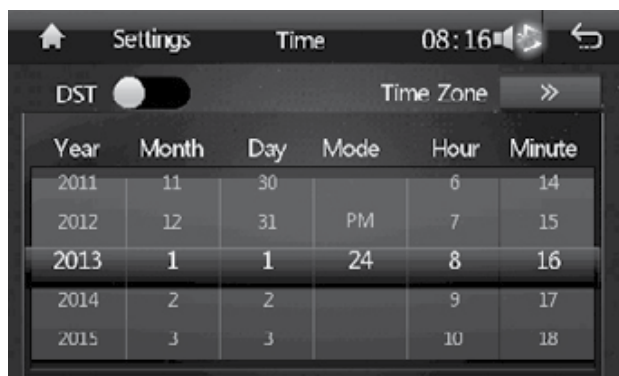

## Setări sonore

- Apăsați  pentru a trece la setări sonore.



- Efecte sonore: apăsați  pentru a trece la setarea efectelor sonore.

## Setări efecte sonore

- Apăsați  pentru a trece la meniul setărilor efectelor sonore.
- Setările de efecte sonore pot fi ajustate prin intermediul cursoroarelor.
- Setări disponibile: user / rock / popular / site / dance / classic / soft
- Pentru a reveni la setări implicite EQ, apăsați Reset EQ.

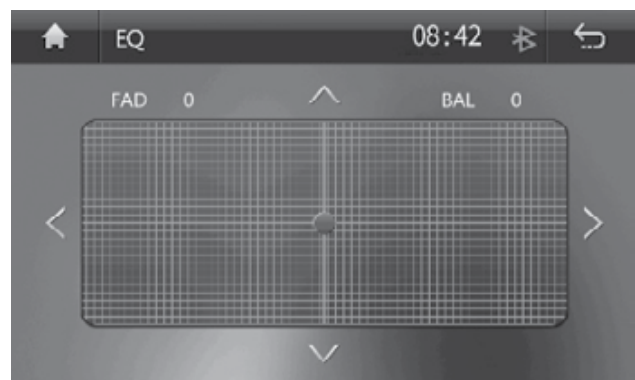

Schimbarea modului EQ



Treceți la câmpul de setări sonore



Reset EQ

În câmpul setărilor sonore, modificați setările folosind tastele direcționale.

- **Ton tastatură:** activați/dezactivați.
- **Sunetul la mersul înapoi:** dacă funcția este activată, de la difuzoare se va reda sunetul la mersul înapoi.
- **Volu după activare:** dacă funcția este activată, nivelul volumului după activare va fi la fel ca înainte de oprirea dispozitivului. Dacă funcția este dezactivată, nivelul de volum va fi implicit.
- **Navigație:** dacă funcția este activată, redarea de la celelalte moduri va înceta, iar mesajul de la navigație va fi redat.
- **Setări volum Bluetooth:** dacă funcția este activată, în timpul apelului primit sau atunci când apăsați, nivelul volumului este modificat conform setărilor. Dacă funcția este dezactivată, nivelul volumului rămâne neschimbat.
- **Setări volum pe durata convorbirii:** setările nivelului de volum în timpul apelului primit sau efectuat.

## Pista de navigație

- Asigurați-vă, că cardul cu harta GPS a fost plasat în cititorul de carduri ale dispozitivului.
- Apăsați pista de navigație sau tasta  în meniul principal pentru a trece la meniul pistei de navigație.
- Confirmați cu tasta OK, pentru a porni hartă, apoi apăsați tasta Confirm [Confirmare] pentru a ieși.



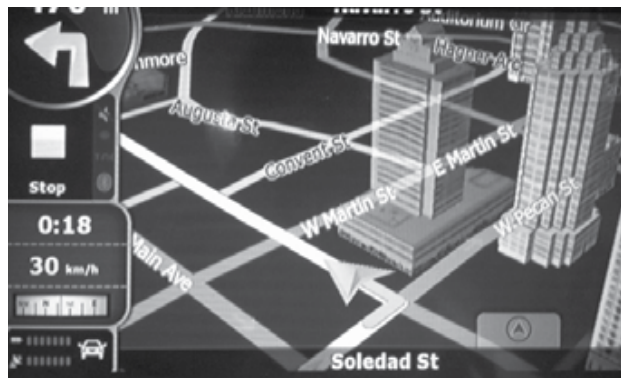

## Meniu navigație

- După setarea pistei de navigație, apăsați tasta NAVI în meniul principal, pentru a trece la meniul navigației.
- După încheierea înregistrării treceți la sistemul de navigație



## Comanda de la volan

### Meniul setărilor comenzilor de la volan

- Apăsați  în meniul principal, pentru a trece la meniul setărilor comenzilor de la volan.
- Apăsați  în meniul setărilor comenzilor de la volan, pentru a trece la introducerea setărilor comenzilor de la volan.
- Utilizatorii pot defini tastele în funcție de preferințe proprii.



- Pentru a defini tasta care urmează să fie atribuită funcției de comenzi de la volan, apăsați tasta selectată pe aparat, apoi apăsați și țineți apăsat butonul pe volan timp de cca 3 secunde.

Repetati operația cu celelalte taste. Pentru a salva, apăsați tasta .

- Pentru a modifica setările comenzilor de la volan, apăsați tasta  și din nou efectuați introducerea setărilor.



### Schema de conectare

Înainte de a conecta comenzile de la volan, verificați valoarea impedanței în circuit. Pentru acest scop utilizați aparatul de măsurare, dacă impedanța este mai mică de 12 k $\Omega$ , conectați sistemul de comenzi în conformitate cu schema pentru impedanța scăzută. Dacă depășește 12 k $\Omega$ , conectați-l în conformitate cu schema pentru impedanța ridicată.

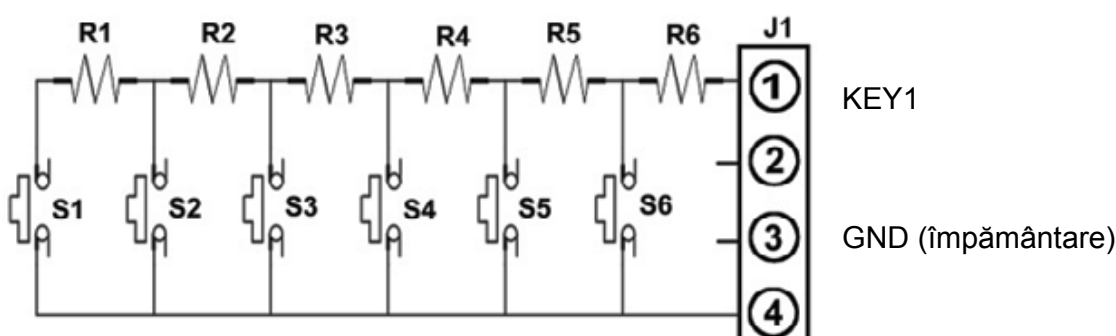

#### Schema de conectare (impedanță scăzută)

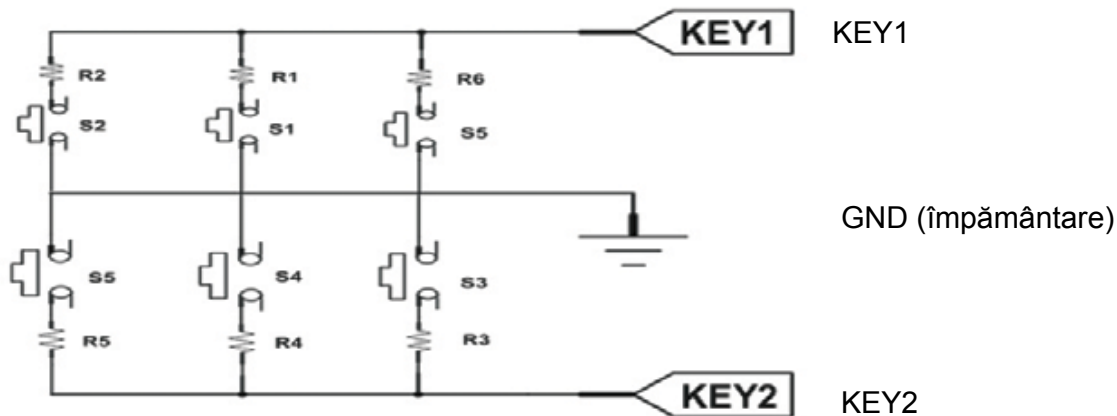

## Schema de conectare (impedanța ridicată)



## Fundal

- Apăsați  în meniul setărilor, pentru a trece la meniul de setare a fundalului.
- Pentru a afișa alte fundaluri, deplasați ecranul..
- După ce ați selectat fundalul, apăsați tasta înapoi, pentru a reveni la meniul principal și salvați fundalul.
- Setarea fundalului de pe cardul SD:  
mai întâi plasați pe cardul SD imaginea cu rezoluția de cel puțin 800x480 px, amplasați cardul SD, apăsați tasta  pentru a alege fundalul dorit.

## Functionare DVB-T

### Cautare canale

#### Setare tara

Puteti seta tara din meniu. Setarea implicita este Anglia.

- Accesati meniul instalarii.
- Apasati tasta [OK] / [RIGHT] pentru afisarea listei cu tarile disponibile.
- Selectati tara dorita cu ajutorul tastei [UP] / [DOWN] si apasati tasta [OK] pentru confirmare.

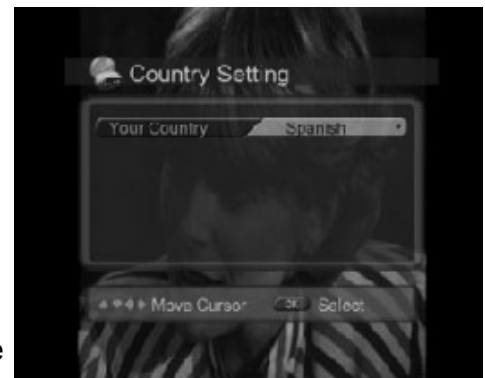

#### Cautare automata

- Folositi tasta [UP] / [DOWN], pentru a selecta cautarea automata si apasati tasta [OK], la interfața cautării automate, asteptati pana cand receptorul cauta canalele, s-ar putea sa dureze cateva minute.
- in timpul cautarii automate, pe bara de progres va apare o dunga ce va indica avansarea cautarii, in cazul in care apasati tasta [OK] operatia se va intrerupe, apasati tasta [UP] / [DOWN] pentru a selecta butonul de Salvare si parasiti optiunea.



- c. In cazul in care cautarea are succes, si canalul nu este gasit, apasati tasta [EXIT] pentru a iesi din optiune si reporniti, daca este necesar, o noua cautare cu parametri diferiti.
- d. Cand cautarea automata se va incheia, va rugam sa selectati optiunile salvare si parasire meniu.

## Cautare manuala

- a. Apasati tasta [OK] si folositi butoanele [SUS]/[JOS] pentru a selecta Cautarea manuala, accesati interfata cautarii manuale.
- b. Puteti folosi butoanele [SUS]/[JOS] pentru a selecta canalul si frecventa, apasati tasta [OK] pentru accesare, puteti cu ajutorul tastelor [SUS]/[JOS] schimba canalul si frecventa.
- c. Folositi tastele [SUS]/[JOS], pentru a selecta butonul de cautare, apasati tasta [OK] pentru cautare.
- d. La finalizarea Cautarii Canalului, apasati tasta [OK] pentru a salva automat modificarile si pentru a afisa programul.

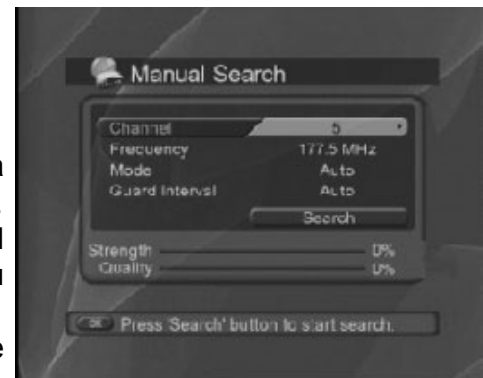

## Operatii de baza

### Schimbarea canalelor

Apasati butonul [UP] / [DOWN] pentru programul urmator.

Utilizati tastatura numerica pentru a merge direct la programul dorit.

Puteti comuta intre canale utilizand lista de canale sau Ghidul programului.

### Controlul volumului

Apasati butonul [RIGHT] pentru a mari volumul, apasati butonul [LEFT] pentru a reduce volumul.

### Informatii legate de program

Puteti vedea informatiile despre program prin apasarea butonului [INFO] in timp ce urmariti un program.

Apasati tasta [EXIT] pentru a ascunde placa-l. Informatiile legate de meniu arata numarul canalului curent si numele, ora curenta, puterea semnalului si calitatea semnalului si frecventa curenta.

### Subtitrari

Puteti selecta limba de subtitrare in cazul in care programul ofera informatii pentru subtitrare.

- a. Apasati tasta [SUB].
- b. Selectati limba de subtitrare dorita folosind butoanele [UP] / [JOS] si apasati tasta [OK].
- c. Subtitrarile vor fi afisate in limba selectata.
- d. Daca selectati din meniu optiunea subtitrari OFF, subtitrarile nu vor fi afisate.
- e. Apasati butonul din nou [SUB] / [EXIT] pentru a ascunde subtitrarile.

## EPG (Ghid electronic de programe)

Ghidul programului afiseaza informatii despre fiecare canal, in functie de data si ora.

### Informatii privind Ghidul de programe

- a. Apasati tasta [EPG] pentru a afisa paginile programului de informare. Apasati butonul rosu pentru a schimba ferestrele canalelor, de date si coloana programelor.
- b. Deplasati-va la programul anterior sau urmator in cadrul aceleasi coloane cu ajutorul butoanelor [UP] / [DOWN].
- c. Treceti la un alt canal dorit folosind butoanele [UP] / [DOWN], in coloana canalelor.
- d. Apasati [DREAPTA] sau [STANGA] pentru a seta datele programelor dorite in coloana datelor.
- e. Selectati programul dorit si apasati tasta [OK]. Apoi, puteti viziona programul atunci cand este transmis, sau il puteti inregistra.

### Setarea limbii

- Apasati butoanele [[UP] / [DOWN] pentru a selecta setarea limbii.
- Apasati tasta [OK] / [RIGHT] pentru a afisa lista de limbi disponibile.
- Apasati tasta [DOWN] pentru a selecta limba dorita, apoi apasati tasta [OK] pentru a confirma si a parasi setarea.

### Control A / V

- Apasati butonul Meniu pentru a selecta setarile utilizatorului.
- Utilizati butoanele [UP] / [DOWN], pentru a selecta controlul A / V, apasati tasta [OK] pentru a afisa optiunile.
- Folositi tastele [UP] / [DOWN] pentru a selecta optiunea, iar apoi puteti schimba lesirea audio / dimensiunile ecranului / format de afisare, apasati tasta [OK] pentru a confirma, apasati tasta [EXIT] pentru a iesi din meniu.

### Stil personal

- Apasati butonul Meniu pentru a selecta setsrile de utilizare;
- Folositi butoanele [UP] / [DOWN] pentru a selecta alte setari, apasati tasta [OK] pentru a afisa optiunile.c) Folositi butoanele [UP] / [DOWN] - pentru a seta timpul de afisare OSD, claritatea meniului si culoarea, apasati tasta [OK] pentru a confirma setarea, apasati tasta [EXIT] pentru a parasi meniul.

### Setare sistem

- Veti putea vedea situatia si starea semnalului.
- Apasati butonul [MENU] pentru a accesa meniul principal.
- Apasati butonul [DOWN] pentru a selecta meniul sistemului, apasati tasta [OK] pentru a intra in meniu.

### Situatia afisarii sistemului

- In meniul de parametrii ai sistemului, apasati butoanele [LEFT] / [RIGHT] pentru a selecta meniul sistemului, apasati tasta [OK] pentru a intra in meniul sistemului.
- Apasati butoanele [UP] / [DOWN] pentru a selecta situatia sistemului.
- Apasati tasta [OK] pentru a confirma, ecranul afiseaza starea actuala a sistemului

### Afisarea starii semnalului

- In meniul sistemului, selectati cu ajutorul butoanelor [UP] / [DOWN] starea semnalului.
- Apasati tasta [OK] pentru a intra in meniul de afisare a starii semnalului.
- Prima linie indica intensitatea semnalului, iar a doua linie arata calitatea semnalului.

### Lista canale

#### Editare canale

- In meniul canalelor.
- Apasati butoanele [UP] / [DOWN] pentru a selecta meniul canalelor, apasati tasta [OK] pentru a accesa editarea interfetei canalului.
- Tasta galbena este indepartata, butonul albastru editeaza, butonul panoului va bloca culorile corespondente/Stergere/editare.

#### Editare lista canale favorite

- Accesati meniul listei canalelor favorite.
- Apasati butoanele [UP] / [DOWN] pentru a selecta meniul canalelor preferate, folositi tasta[OK] pentru a adauga canalul in lista de favorite.
- Veti putea edita lista de canale favorite, selectati cu ajutorul butoanelor [UP] / [DOWN] canalele, apasati butonul rosu pentru a adauga postul pe lista de favorite. Aveti posibilitatea sa sortati cu



ajutorul butonului verde canalele, utilizați butoanele [UP] / [DOWN] pentru a selecta canalele și apăsați butonul albastru pentru a șterge canalele.

- d. Utilizați butoanele [LEFT] / [RIGHT] pentru a selecta TV sau lista de favorite, apăsați tasta EXIT pentru a ieși din meniu.

## Comutarea TV/RADIO

În timpul afișării TV, după apăsarea tastei [OK] ecranul va afișa lista canalelor. Pentru a comuta între TV/Radio, apăsați tasta [TV] / [RADIO].

## Telecomanda

1. Buton de alimentare: pornire / oprire radio
2. Butonul modului (Mode): schimbarea modului de redare
3. Redare/ pauză: redare / pauză / reluarea redării
4. Lipsa sonor (Mute): oprirea sonorului redat.
5. Subtitrări (Subtitling): setări Equalizer
6. Setări: apăsați, pentru a afișa meniul setărilor.
7. Reglare volum (VOL+/VOL-)
8. Lărgirea imaginii (Zoom)
9. Selecție (Select): butonul multifuncțional care permite reglarea volumului, treble, bass, balans, fader..
10. **◀▶▶▶▶**/selectare stație/piesă
11. GO TO: în timpul redării, apăsați acest buton, apoi butoanele numerice, pentru a selecta piesă/începutul redării.
12. EQ: setări Equalizer
13. Butoane numerice
14. Stații locale/naționale/redarea aleatoare: în modul radio, apăsați pentru a comuta între stații locale/naționale; în timpul redării audio apăsați, pentru a activa funcția de redarea aleatoare.
15. Găsiți în stațiile salvate/redarea în buclă: în modul radio, apăsați, pentru a găsi printre stațiile salvate; în timpul redării audio apăsați pentru a porni redarea în buclă.
16. Stereo/mono/programarea redării: în modul radio apăsați butonul, pentru a efectua comutarea stereo/mono; în timpul redării audio apăsați pentru a efectua programarea redării (folosind butonul redare/pauză)
17. Pauză: apăsați o dată, pentru a întrerupe redarea; apăsați de două ori, pentru a opri redarea.

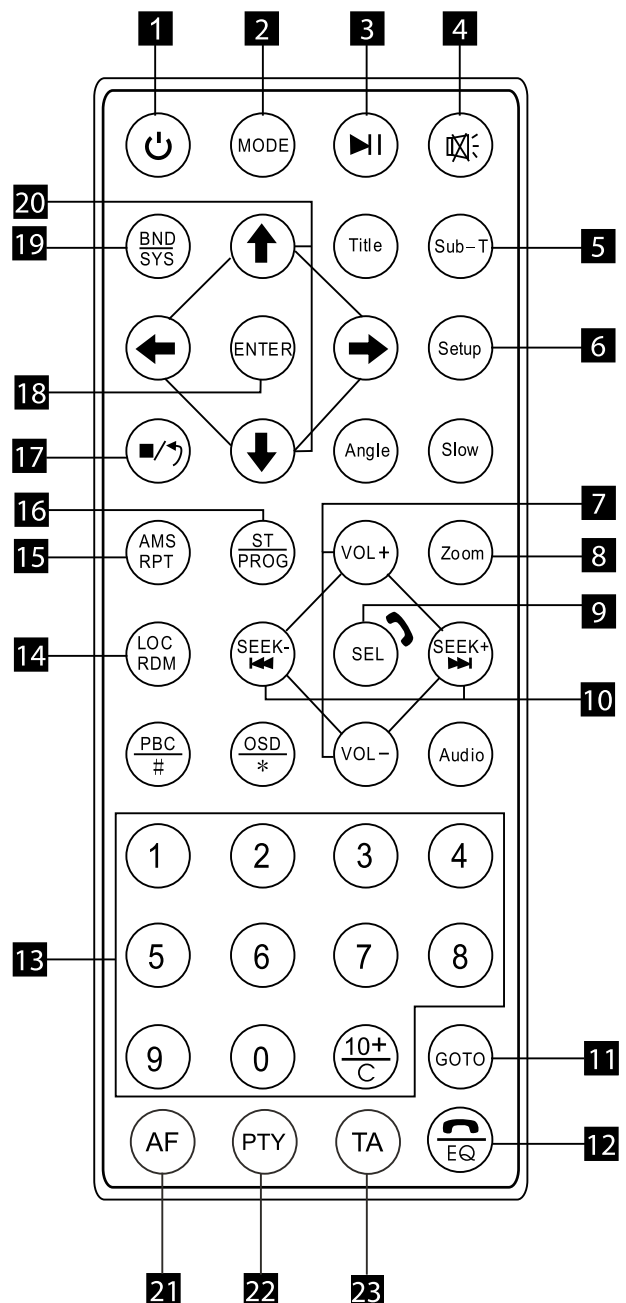

18. Buton de confirmare
19. Bandă / sistem (Band/system): în modul radio permite schimbarea benzii, în modul TV permite schimbarea standardului de codare (PAL/NTSC)
20. UP(SUS)/DOWN(JOS); Sub modul USB; cand va fi afisat lista, apasati pentru a merge la fisierul urmator/anterior.
21. Butonul de frecvența alternativă (AF)
22. Selectare tip program (PTY)
23. Anunțuri rutiere (TA)

## Specificatii produs

Formate suportate:

- Audio: MP3, AAC, WMA, FLAC
- Video: MP4, DIVX, AVI
- Imagine: JPG, PNG, GIF

Dimensiune: 2 DIN

Putere: 4x 40 W (4 x 25 W RMS)

Ecran tactil (rezistent la socuri)

Posibilitatea de a schimba culoarea la lumina de fundal

Lumina de fundal cu LED

Ecran TFT de 6.2 inch 800x480 px, format 16:9

Functie Bluetooth

GPS sistem bazat pe Win CE 6.0

128 MB RAM

Functie DVB-T SD

Porturi: USB, microSD (GPS), microSD (multimedia)

Egalizator: POP, Rock, Metal, Dance, Electro, Country, Jazz, Classic, Opera, Utilizator

Egalizator pe 10 benzi

Intrare AUX

Intrare pentru camera pentru mers inapoi

Intrare / ieșire video

Standard video: PAL / NTSC

4 iesiri RCA

Ieșire pentru subwoofer

Tuner radio (RDS, ESP) 30 posturi radio memorate: 12AM/18FM

Compatibil cu comenzi analogice de pe volan

Accesorii pentru montaj

Telecomanda

Temperatura de operare: -20°C ~ 60°C

Temperatura de stocare: -20°C ~ 70°C

## AFLĂ MAI MULTE

Pentru mai multe informații despre acest dispozitiv vizitati: [www.krugermatz.com](http://www.krugermatz.com).

Citiți manualul de utilizare cu atenție înainte de a utiliza dispozitivul.

Vizitati site-ul web [www.krugermatz.com](http://www.krugermatz.com) pentru mai multe produse si accesorii.  
În cazul în care aveți întrebări va rugăm să vă adresați secțiunii Întrebări frecvente.

Producatorul își rezerva dreptul de a schimba sau să modifice designul și sau specificațiile fără o notificare prealabilă.

Vă rugăm să rețineți: ilustrația de mai jos și descrierea referitoare la sistemul de operare este doar ca referință, și poate varia de software-ul real de pe dispozitiv!

„Compania Lechpol declară că produsul PY9908.1 este în conformitate cu cerințele esențiale și alte prevederi relevante ale Directivei 2014/53/UE. Declarația pentru descărcare este postată pe site-ul [www.lechpol.eu](http://www.lechpol.eu)”



**Romania**

**Reciclarea corecta a acestui produs**

**— (reziduuri provenind din aparatura electrica si electronica)**



Marcajale de pe acest produs sau mentionate in instructiunile sale de folosire indica faptul ca produsul nu trebuie aruncat impreuna cu alte reziduuri din gospod arie atunci cand nu mai este in stare de functionare. Pentru a preveni posibile efecte daunatoare asupra mediului inconjurator sau a sanata tii oamenilor datorate evacuarii necontrolate a reziduurilor, vă rugăm să separați acest produs de alte tipuri de reziduuri și să-l reciclați în mod responsabil pentru a promova re folosirea resurselor materiale. Utilizatorii casnici sunt rugati să ia legatura fie cu distribuitorul de la care au achizitionat acest produs, fie cu autoritatile locale, pentru a primi informatii cu privire la locul și modul în care pot depozita acest produs în vederea reciclării sale ecologice. Utilizatorii instititionali sunt rugati să ia legatura cu furnizorul și să verifice condițiile stipulate în contractul de vânzare. Acest produs nu trebuie amestecat cu alte reziduuri de natura comerciala.

Distribuit de Lechpol Electronics SRL, Republicii nr. 5, Resita, CS, ROMANIA.