

Rebel

COMP

UPS
Uninterruptible Power Supply

USER
MANUAL

PL DE EN RO

model: RB-4020-5

SICHERHEITSWARNUNGEN

- Diese USV nutzt Spannungen, die gefährlich sein können. Versuchen Sie nicht, das Gerät zu zerlegen. Das Gerät enthält keine vom Anwender zu wartenden Teile. Nur qualifiziertes Fachpersonal darf Reparaturen durchführen.
- Im Falle eines Notfalls, drücken Sie die AUS-Taste und ziehen Sie das Netzkabel aus der AC-Steckdose um die USV richtig abzuschalten.
- Lassen Sie keine Flüssigkeiten oder Fremdkörper in die USV gelangen. Stellen Sie keine Getränke oder andere Behälter mit Flüssigkeiten auf oder in der Nähe des Gerätes.
- Schließen Sie nicht den USV-Eingang in den eigenen Ausgang.
- Schließen Sie keine Nicht-Computer-bezogenen Elemente, wie z. B. medizinische Geräte, lebenserhaltende Geräte, Mikrowellenherde, oder Staubsauger an die UPS.
- Um die Gefahr einer Überhitzung der USV zu verringern, bedecken Sie nicht die USV Lüftungsöffnungen und vermeiden Sie direkte Sonneneinstrahlung auf das Gerät oder Installation des Gerätes in der Nähe von Wärmequellen wie Heizlüftern oder Öfen.
- Trennen Sie die USV vor Reinigung und verwenden Sie keine flüssigen Reinigungsmittel oder Sprays.
- Akkus nicht ins Feuer werfen, da diese explodieren können.
- Öffnen Sie nicht die Batterien oder Akkus. Auslaufender Elektrolyt ist schädlich für Haut und Augen. Es kann giftig sein.

EINLEITUNG

Diese USV wurde speziell für Personal Computer mit Multi-Funktionen ausgelegt. Sein geringes Gewicht, kompakte Bauform passt perfekt zu der begrenzten Arbeitsumgebung. Die Linie der USV ist mit Boost- und Buck AVR ausgestattet um den Eingangs-Spannungsbereich zu stabilisieren. Es ist auch mit DC-Start-Funktion ausgestattet. Diese Funktion ermöglicht die USV ohne Netzstrom einzuschalten. Obwohl es eine kleine USV ist, sind die wichtigsten Merkmale der USV aufgeführt:

- Mikroprozessor-Steuerung garantiert eine hohe Zuverlässigkeit
- Mit Boost- und Buck AVR ausgestattet
- Ökostrom Funktion zur Energieeinsparung
- DC-Start-Funktion
- Kompakte Größe, geringes Gewicht
- Bietet AC Überlastschutz

Rückseite

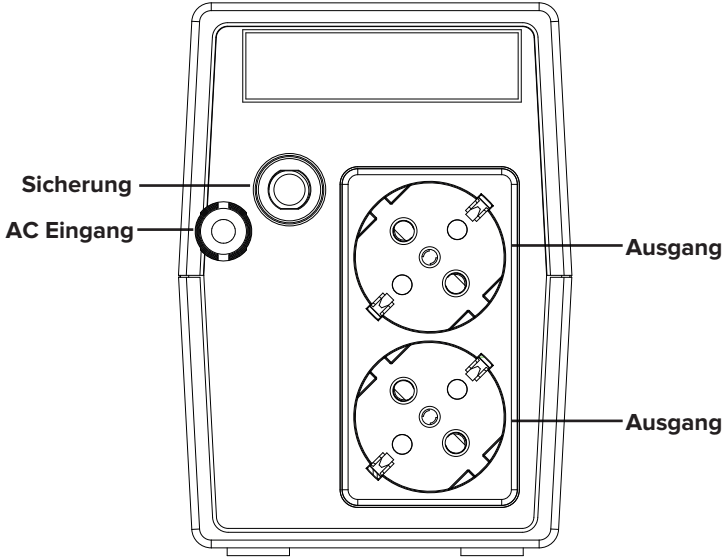

RB-4020 / RB-4021 / RB-4022

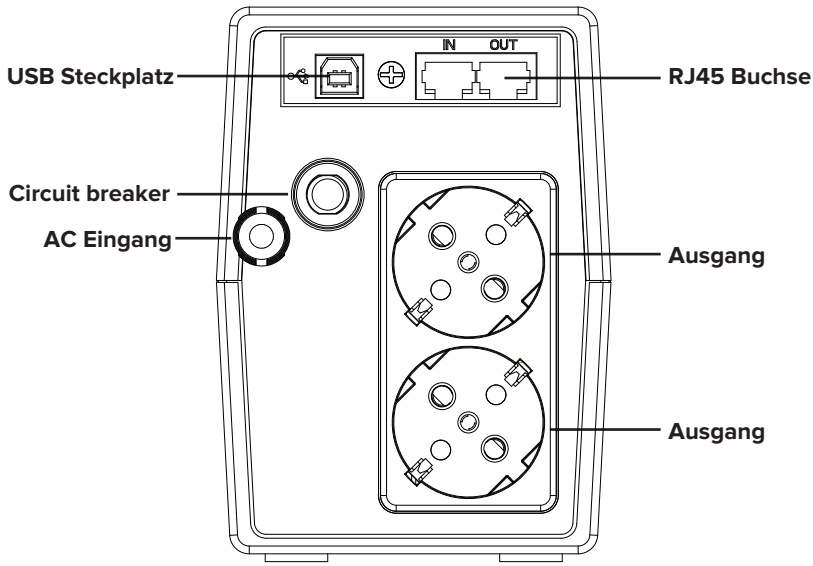

RB-4023 / RB-4024 / RB-4025

LCD Display (Nur Modelle RB-4023 / RB-4024 / RB-4025)

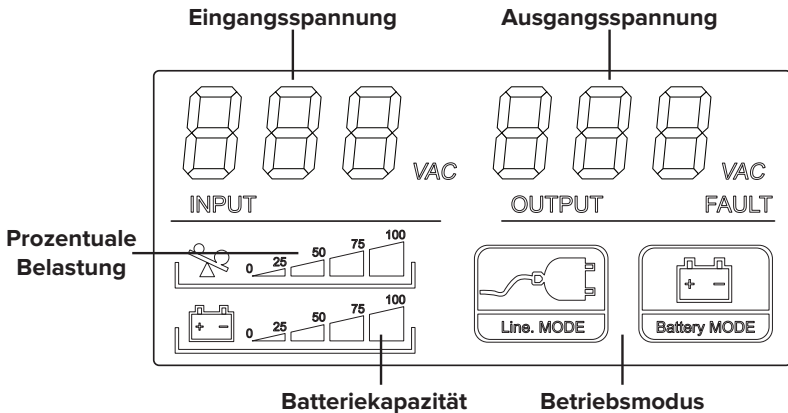

Frontpaneel (Nur Modelle RB-4020 / RB-4021 / RB-4022)

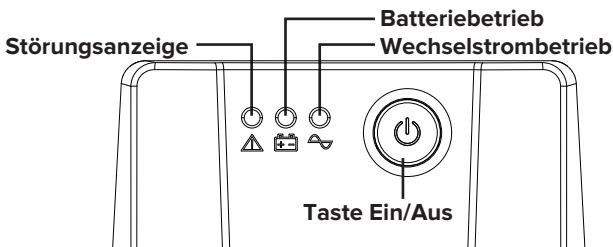

1. Inspektion

Nehmen Sie die USV aus der Verpackung heraus und überprüfen Sie es auf Schäden, die während des Transports entstehen könnten. Wenn Schäden festgestellt werden, verpacken Sie das Gerät und schicken Sie es wieder zurück.

2. Aufladen

Dieses Gerät wird ab Werk mit seinen internen Akku vollständig geladen ausgeliefert, jedoch kann einige Ladung während des Transports verlieren und die Batterie sollte vor der Benutzung wieder aufgeladen werden. Schalten Sie die UPS ein, stecken Sie das Gerät in eine geeignete Steckdose und lassen die USV vollständig aufladen, indem sie diese für mindestens 6 Stunden ohne Last angeschlossen lassen (keine elektrischen Geräte wie Computer, Monitore, usw. verbinden).



6 Stunden



3. Aufstellung

Installieren Sie die USV-Einheit in einem geschützten Umfeld, die eine ausreichende Luftzirkulation rund um das Gerät bietet und frei ist von übermäßigem Staub, ätzende Dämpfe und leitfähige Verunreinigungen.

Betreiben Sie nicht Ihre USV in einem Umfeld, mit hoher Umgebungstemperatur oder Luftfeuchtigkeit.



Stellen Sie die USV mindestens 20cm vom Monitor entfernt auf um Interferenzen zu vermeiden.

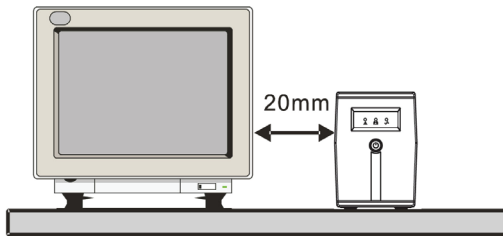

4. Anschließen

Stecken Sie die USV in eine Zweipolige Dreikabel Steckdose mit Erdung. Danach schließen Sie ein Computergerät an jede Ausgangsbuchse an der Hinterseite der USV an.

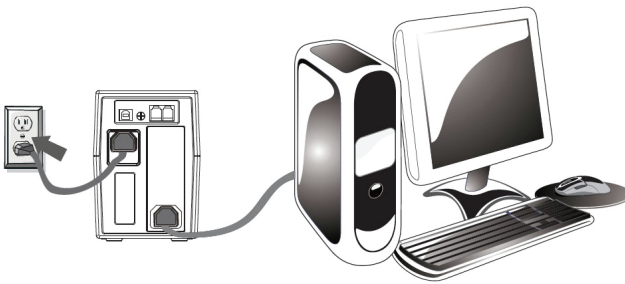

5. Ein-/Ausschalten

Um das Gerät einzuschalten, drücken Sie leicht die Netztaaste. Um die USV auszuschalten, drücken Sie erneut die Netztaaste.

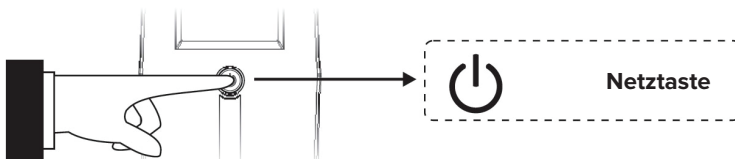

6. Anwendung

Die USV-Verwaltungsanwendung steht zum Download bereit unter:
<https://www.power-software-download.com/viewpower.html>.

TECHNISCHE DATEN

Model		RB-4020/RB-4023	RB-4021/2/4/5
KAPAZITÄT	VA/W	650 VA / 360 W	850 VA / 480 W
			1000 VA / 600 W
EINGANG	Spannung	230 VAC	
	Spannungsbereich	140-300 VAC	
AUSGANG	Spannungsregelung (Batteriemo- dus)	+/-10%	
	Frequenz	50 Hz oder 60 Hz	
	Frequenzregelung (Batteriemo- dus)	+/-1 Hz	
	Ausgangswellenform	Geänderte Sinuswelle	
BATTERIE	Batterietyp	12 V / 7.0 AH x1	12 V / 9.0 AH x1
	Ladezeit	6-8 Stunden bis 90% nach voller Entladung	
TRANSFER- ZEIT	Typisch	2-6 ms	
	Maximum	10 ms	
HÖRBARER ALARM	Backup Modus	Ertönt jede 10 Sekunden	
	Schwache Batterie	Ertönt jede Sekunde	
	Überladung	Ertönt jede 0,5 Sekunden	
	Störung	Ertönt ununterbrochen	
SCHUTZ	Vollschutz	Entladen, überladen, und Überlastungsschutz	
PHYSISCHE	Abmessungen (mm)	297 x 101 x 142	
GEWICHT	Nettogewicht (kg)	4,2	4,9
UMGEBUNG	Betriebsumgebung	0°C - 40°C	
	Geräuschpegel	Kleiner als 40 dB	

STÖRUNGSBEHEBUNG

Symptom	Mögliche Ursachen	Behebung
Keine LED Anzeige an der Frontseite	1. Batterie schwach	1. Batterie für mindestens 8 Stunden laden
	2. Batterie defekt	2. Batterie mit demselben Typ ersetzen
	3. Netztaсте ist nicht gedrückt	3. Netztaсте erneut drücken
Alarmsummer ertönt ununterbrochen bei normaler AC Stromversorgung	Überlastung der USV	Überprüfen Sie die dass die Last der USV Kapazität entspricht, gemäß Technischen Daten
Bei Stormausfall ist die Backupzeit verkürzt	1. Überlastung der USV	1. Einige unkritische Last entfernen
	2. Batteriespannung ist zu klein	2. Batterie für mindestens 8 Stunden laden
	3. Batteriedefekt durch zu hohe Betriebstemperatur oder unsachgemäße Batterie-Bedienung	3. Batterie mit demselben Typ ersetzen
Hauptstromversorgung ist normal, doch die gelbe LED blinkt	Netzkabel ist lose	Netzkabel korrekt wieder anschließen

ERFAHREN SIE MEHR

Für weitere Informationen zu diesem Gerät finden Sie unter: www.rebelelectro.com.

Lesen Sie die Bedienungsanleitung sorgfältig durch, bevor Sie das Gerät verwenden.

Besuchen Sie www.rebelelectro.com Website für weitere Produkte und Zubehör.



(Anzuwenden in den Ländern der Europäischen Union und anderen europäischen Ländern mit einem separaten Sammelsystem) Die Kennzeichnung auf dem Produkt bzw. auf der dazugehörigen Literatur gibt an, dass es nach seiner Lebensdauer nicht zusammen mit dem normalen Haushaltsmüll entsorgt werden darf. Entsorgen Sie dieses Gerät bitte getrennt von anderen Abfällen, um der Umwelt bzw. der menschlichen Gesundheit nicht durch unkontrollierte Müllbeseitigung zu schaden. Recyceln Sie das Gerät, um die nachhaltige Wiederverwertung von stofflichen Ressourcen zu fördern. Private Nutzer sollten den Händler, bei dem das Produkt gekauft wurde, oder die zuständigen Behörden kontaktieren, um in Erfahrung zu bringen, wie sie das Gerät auf umweltfreundliche Weise recyceln können. Gewerbliche Nutzer sollten sich an Ihren Lieferanten wenden und die Bedingungen des Verkaufsvertrags konsultieren. Dieses Produkt darf nicht zusammen mit anderem Gewerbemüll entsorgt werden.

Hergestellt in China für Lechpol Electronics Leszek Sp.k., ul. Garwolińska 1, 08-400 Mięte.

SAFETY - WARNING

- This UPS utilizes voltages that may be hazardous. Do not attempt to disassemble the unit. The unit contains no user serviceable parts. Only factory service personnel may perform repairs.
- In the event of an emergency, press the OFF button and disconnect the power cord from the AC power supply to properly disable the UPS.
- Do not allow liquids or any foreign object to enter the UPS. Do not place beverages or any other liquid-containing vessels on or near the unit.
- Do not plug the UPS input into its own output.
- Do not attach non-computer-related items, such as medical equipment, life-support equipment, microwave ovens, or vacuum cleaners to UPS.
- To reduce the risk of overheating the UPS, do not cover the UPS cooling vents and avoid exposing the unit to direct sunlight or installing the unit near heat emitting appliances such as space heaters or furnaces.
- Unplug the UPS prior to cleaning and do not use liquid or spray detergent.
- Do not dispose of batteries in a fire as they may explode.
- Do not open or mutilate the battery or batteries. Released electrolyte is harmful to the skin and eyes. It may be toxic.

INTRODUCTION

This UPS is specially designed for Personal Computer with multi-functions. Its light weight, compact design perfect fits to the limited working environment. The line of UPS is equipped with boost and buck AVR to stabilize input voltage range. It is also built-in with DC start function. This function enables the UPS to be started up without AC power supplied. Although it's a small UPS, The main features of UPS are listed below:

- Microprocessor control guarantees high reliability
- Equipped with Boost and Buck AVR
- Green Power Function for energy saving
- DC Start Function
- Compact size, Light Weight
- Provides AC Overload protection

Back panel

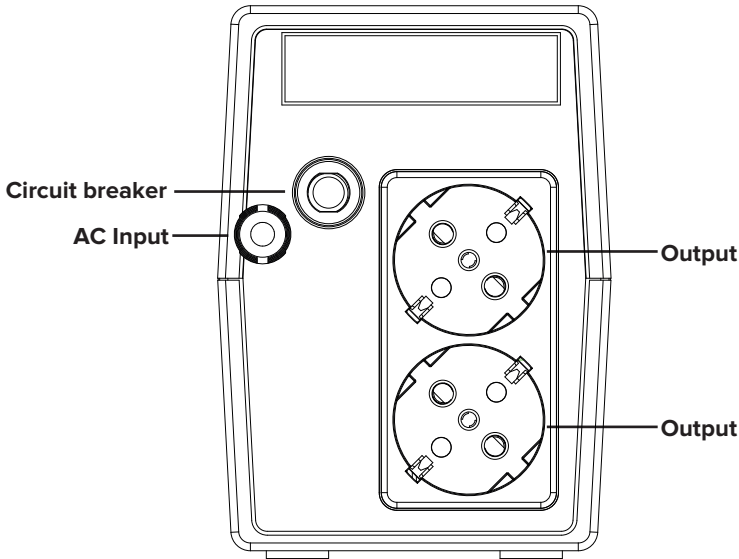

RB-4020 / RB-4021 / RB-4022

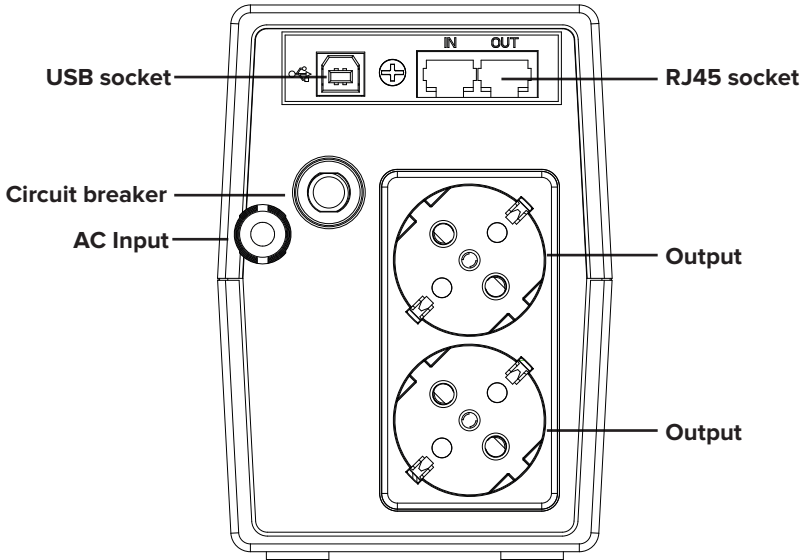

RB-4023 / RB-4024 / RB-4025

LCD display (only models RB-4023 / RB-4024 / RB-4025)

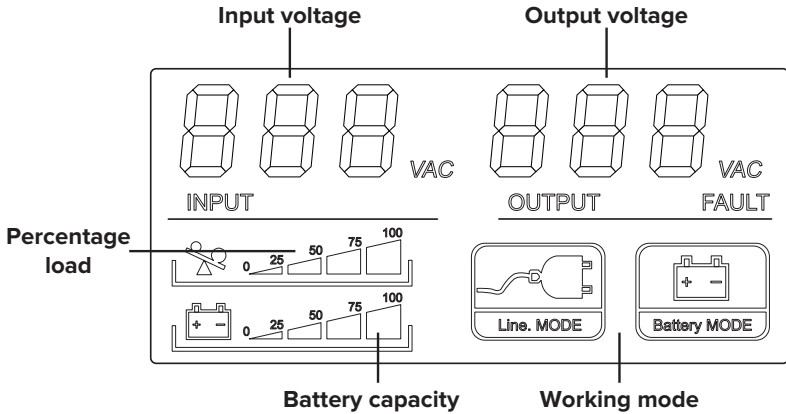

Front panel (only models RB-4020 / RB-4021 / RB-4022)

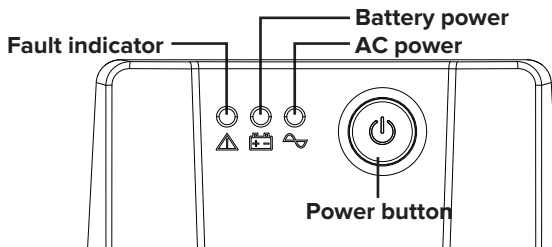

1. Inspection

Remove the UPS from its packaging and inspect it for damage that may have occurred during shipping. If any damage is discovered, repack the unit and return it to the place of purchase.

2. Charging

This unit is shipped from the factory with its internal battery fully charged, however, some charge may be lost during shipping and the battery should be recharged prior to use. Turn on the UPS, Plug the unit into an appropriate power supply and allow the UPS to charge fully by leaving it plugged in for at least 6 hours with no load (no electrical devices such as computers, monitors, etc.) connected.



6 hours



3. Placement

Install the UPS unit in any protected environment that provides adequate airflow around the unit, and is free from excessive dust, corrosive fumes and conductive contaminants. Do not operate your UPS in an environment where the ambient temperature or humidity is high.



On the other hand, place the UPS away from the monitor at least 20cm to avoid interference.

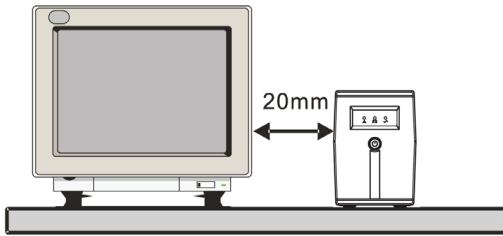

4. Connection

Plug the UPS into a 2-pole, 3-wire grounded receptacle. Then connect one computer-related device into each of the power receptacles supplied on the back of the UPS.

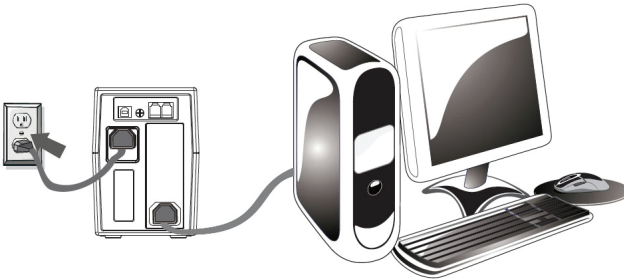

5. Turn On/Off

To turn on the UPS unit, press the power switch lightly. To turn off the UPS unit, press the power switch again.

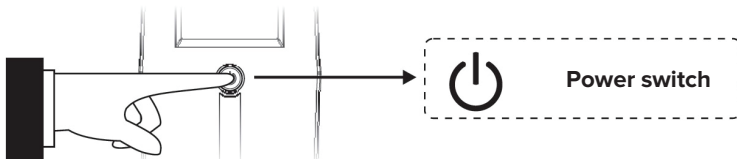

5. Application

The app for UPS management can be downloaded here:
<https://www.power-software-download.com/viewpower.html>

SPECIFICATION

Model		RB-4020/RB-4023	RB-4021/2/4/5
POWER	VA/W	650 VA / 360 W	850 VA / 480 W
			1000 VA / 600 W
INPUT	Voltage	230 VAC	
	Voltage Range	140-300 VAC	
OUTPUT	Voltage Regulation (Batt. Mode)	+/-10%	
	Frequency	50 Hz or 60 Hz	
	Frequency Regulation (Batt. Mode)	+/-1 Hz	
	Output Waveform	Modified Sine wave	
BATTERY	Battery Type	12 V / 7.0 AH x1	12 V / 9.0 AH x1
	Recharge Time	6-8 hours to 90% after complete discharge	
TRANSFER TIME	Typical	2-6 ms	
	Maximum	10 ms	
AUDIBLE ALARM	Backup Mode	Sounding every 10 seconds	
	Low Battery	Sounding every 1 second	
	Overload	Sounding every 0,5 second	
	Fault	Continuously sounding	
PROTECTION	Full Protection	Discharge, overcharge, and overload protection	
PHYSICAL	Dimensions (mm)	297 x 101 x 142	
WEIGHT	Net Weight (kg)	4,2	4,9
ENVIRONMENT	Operating Environment	0°C - 40°C	
	Noise Level	Less than 40 dB	

TROUBLESHOOTING

Symptom	Possible Cause	Remedy
No LED display on the front panel	1. Battery weak	1. Charge battery up to 8 hours
	2. Battery defect	2. Replace with the same type of battery
	3. Power switch is not pressed	3. Press the power switch again
Alarm buzzer beeps continuously when AC supply is normal	Overload of the UPS	Verify that the load matches the UPS capability specified in the specs
When power failure, back-up time is shorten	1. Overload of the UPS	1. Remove some non-critical load
	2. Battery voltage is too low	2. Charge battery 8 hours or more
	3. Battery defect due to high temperature operation environment, or improper operation to battery	3. Replace with the same type of battery
Mains normal but Yellow LED is flashing	Power cord is loose	Reconnect the power cord prop

LEARN MORE

For more information on this device visit: www.rebelelectro.com.

Read owner's manual carefully before using your device.

Visit www.rebelelectro.com website for more products and accessories.



(Applicable in the European Union and other European countries with separate collection systems) This marking shown on the product or its literature, indicates that it should not be disposed with other household wastes at the end of its working life. To prevent possible harm to the environment or human health from uncontrolled waste disposal, please separate this from other types of wastes and recycle it responsibly to promote the sustainable reuse of material resources. Household users should contact either the retailer where they purchased this product, or their local government office, for details of where and how they can take this item for environmentally safe recycling. Business users should contact their supplier and check the terms and conditions of the purchase contract. This product should not be mixed with other commercial wastes for disposal.

Made in China for Lechpol Electronics Leszek Sp.k., ul. Garwolińska 1, 08-400 Miętne.

BEZPIECZEŃSTWO

- Wewnątrz urządzenia znajduje się niebezpieczne dla zdrowia i życia napięcie elektryczne. Nie należy samodzielnie próbować naprawiać UPS-a (wewnątrz nie znajdują się żadne elementy, które mogłyby być regulowane przez użytkownika). Wszelkie prace serwisowe należy powierzyć wykwalifikowanemu serwisowi.
- W przypadku wystąpienia jakiegokolwiek niebezpieczeństwa, należy natychmiast wyłączyć UPS naciskając przycisk Power lub odłączając przewód zasilający.
- Należy niedopuszczać aby do wnętrza przedostała się woda lub inne elementy mogące spowodować uszkodzenie urządzenia.
- Nie należy podłączać wejść do wyjść UPS-a.
- Do urządzenia nie należy podłączać sprzętu nie związanego z komputerem (w szczególności sprzętu medycznego, podtrzymującego życie, mikrofalówek, odkurzaczy itp.).
- Aby nie dopuścić do przegrzania UPS-a, nie należy umieszczać go w pobliżu źródeł ciepła, miejscach o bezpośrednim padaniu promieni słonecznych oraz nie zasłaniać otworów wentylacyjnych.
- Przed rozpoczęciem czyszczenia urządzenia, należy je wyłączyć i odłączyć od źródła zasilania. Do czyszczenia należy używać wilgotnej miękkiej ściereczki.
- Nie wolno wrzucać baterii do ognia, pod wpływem wysokiej temperatury baterie mogą eksplodować.
- Nie wolno otwierać ani w żaden sposób uszkadzać baterii lub akumulatorów. Uwolniony elektrolit jest szkodliwy dla skóry i oczu.

WSTĘP

UPS przeznaczony jest do awaryjnego zasilania komputera w czasie pozwalającym na swobodne zapisanie wyników pracy i ich zamknięcie. Niewielkie wymiary pozwalają idealnie dopasować urządzenie do ograniczonego środowiska pracy. UPS jest wyposażony w układ stabilizacji napięcia (AVR). UPS cechuje:

- sterowanie mikroprocesorowe (zapewnia wysoką niezawodność)
- układ regulacji napięcia wyjściowego (AVR)
- funkcja oszczędności energii
- funkcja startu DC
- kompaktowy wymiar, niewielka waga
- ochrona przed przeciążeniem

Panel tylny

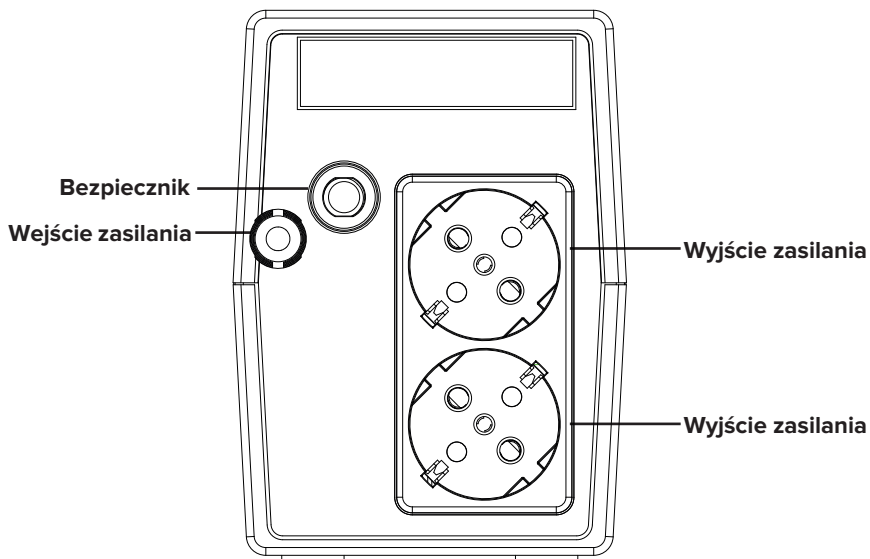

RB-4020 / RB-4021 / RB-4022

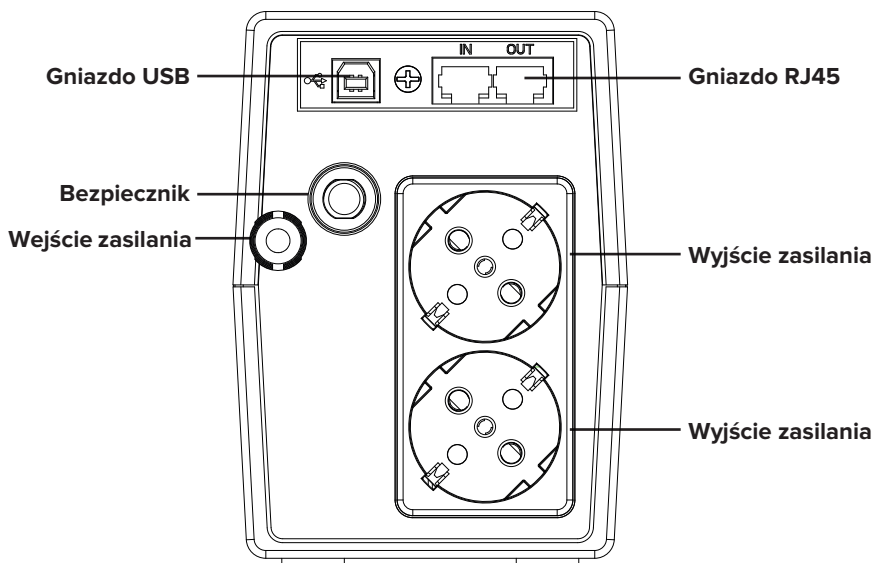

RB-4023 / RB-4024 / RB-4025

Wyświetlacz LCD (tylko modele RB-4023 / RB-4024 / RB-4025)

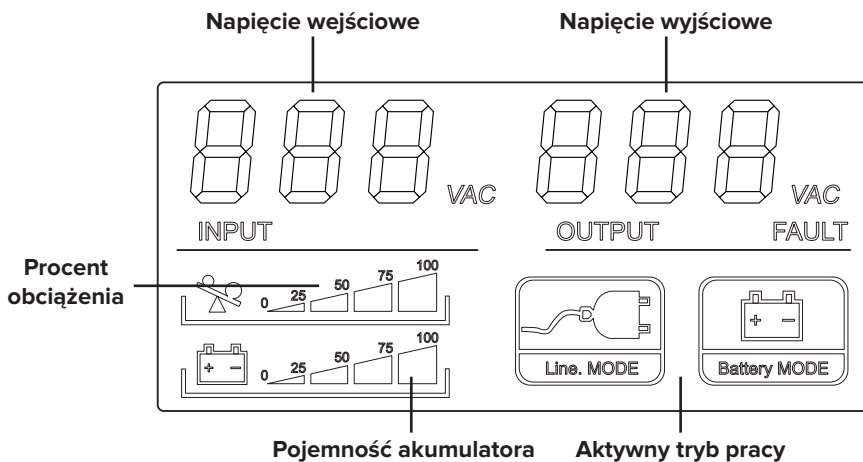

Panel przedni (tylko modele RB-4020 / RB-4021 / RB-4022)

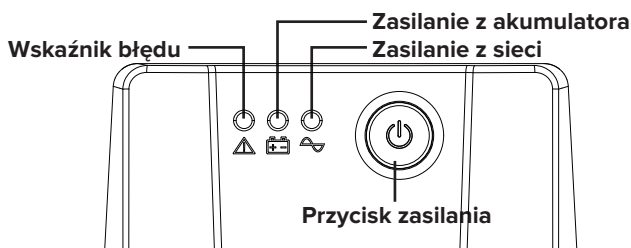

1. Rozpakowanie

UPS należy wyjąć z opakowania i sprawdzić czy nie posiada widocznych uszkodzeń (powstałych w transporcie). W przypadku wykrycia jakichkolwiek uszkodzeń mechanicznych, nie należy podłączać UPS-a do źródła zasilania.

2. Ładowanie

Przed pierwszym użyciu UPS może wymagać doładowania. Należy go podłączyć do źródła zasilania i pozostawić przynajmniej na 6 godzin bez obciążenia (bez podłączonego sprzętu komputerowego).



6 godzin



3. Miejsce instalacji

UPS należy umieścić w miejscu zapewniającym odpowiedni przepływ powietrza, wolnym od zanieczyszczeń, kurzu i wilgoci. Należy unikać miejsc z wysoką temperaturą i wilgotnością.



Dodatkowo UPS powinien znajdować się w odległości minimum 20cm od monitora (może być źródłem zakłóceń).

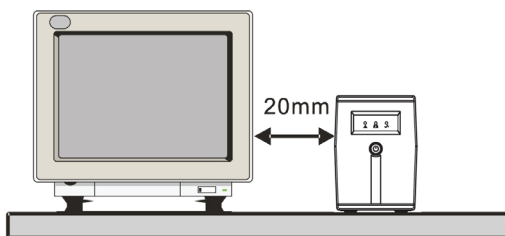

4. Podłączenie

UPS należy podłączyć do gniazda zasilania z uziemieniem. Następnie należy podłączyć sprzęt komputerowy do wyjść zasilania znajdujących się na tylnym panelu UPS-a.

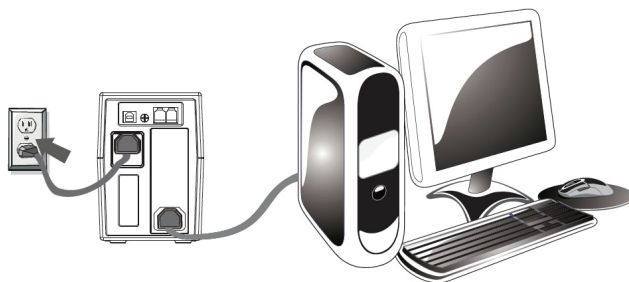

5. Włączenie

Aby włączyć urządzenie, należy nacisnąć przycisk Power. Ponowne naciśnięcie przycisku spowoduje wyłączenie UPS-a.

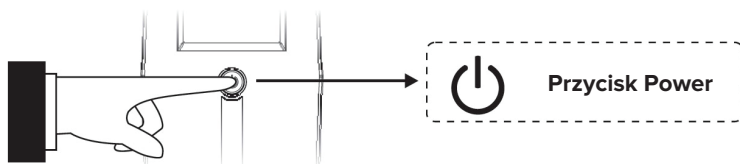

6. Aplikacja

Aplikacja do zarządzania UPS-em znajduje się do pobrania pod adresem:
<https://www.power-software-download.com/viewpower.html>

SPECYFIKACJA

Model		RB-4020/RB-4023	RB-4021/2/4/5
MOC	VA/W	650 VA / 360 W	850 VA / 480 W
			1000 VA / 600 W
WEJŚCIE	Napięcie	230 VAC	
	Zakres napięcia	140-300 VAC	
WYJŚCIE	Regulacja napięcia (praca na baterii)	+/-10%	
	Częstotliwość	50 Hz lub 60 Hz	
	Regulacja częstotliwości (praca na baterii)	+/-1 Hz	
	Kształt napięcia wyjściowego	sinusoida zmodyfikowana	
BATERIA	Typ baterii	12 V / 7.0 AH x1	12 V / 9.0 AH x1
	Czas ładowania	6-8 godzin do 90% po całkowitym rozładowaniu	
CZAS PRZEŁĄCZANIA	Typowy	2-6 ms	
	Maksymalny	10 ms	
ALARM DŹWIĘKOWY	Praca na baterii	Sygnał dźwiękowy co 10 sekund	
	Niski stan baterii	Sygnał dźwiękowy co 1 sekundę	
	Przeciążenie	Sygnał dźwiękowy co 0,5 sekundy	
	Błąd	Ciągły sygnał dźwiękowy	
ZABEZPIECZENIA	Pełna ochrona	Zabezpieczenie przed rozładowaniem, przeładowaniem i przeciążeniem	
WYMIARY	mm	297 x 101 x 142	
WAGA	kg	4,2	4,9
ŚRODOWISKO	Temperatura pracy	0°C - 40°C	
	Poziom hałasu	<40 dB	

ROZWIĄZYWANIE PROBLEMÓW

Problem	Przyczyna	Rozwiązanie
Nie świeci się wyświetlacz LED	1. Rozładowana bateria	1. Należy naładować baterię (ok 8 godzin)
	2. Uszkodzona bateria	2. Należy wymienić baterię na nową (tego samego typu)
	3. UPS nie jest włączony	3. Należy włączyć UPS
Ciągły alarm dźwiękowy przy normalnym zasilaniu AC	Przeciążenie UPS-a	Należy odłączyć nadmierne obciążenie
Krótki czas pracy na baterii w przypadku awarii zasilania	1. Przeciążenie UPS-a	1. Należy odłączyć nadmierne obciążenie
	2. Niski stan naładowania baterii	2. Należy naładować baterię (ok 8 godzin)
	3. Uszkodzona bateria	3. Należy wymienić baterię na nową (tego samego typu)
Miga żółta dioda LED przy normalnym zasilaniu	Przewód zasilający nie jest dobrze dociśnięty	Należy poprawić podłączenie przewodu zasilającego

WIĘCEJ

Więcej informacji na temat tego urządzenia dostępne są na stronie: www.rebelectro.com.

Przed użyciem należy dokładnie zapoznać się z treścią instrukcji obsługi.

Odwiedź stronę www.rebelectro.com, aby poznać więcej produktów i akcesoriów.



Oznaczenie umieszczone na produkcie lub w odnoszących się do niego tekstach wskazuje, że po upływie okresu użytkowania nie należy usuwać z innymi odpadami pochodzącymi z gospodarstw domowych. Aby uniknąć szkodliwego wpływu na środowisko naturalne i zdrowie ludzi wskutek niekontrolowanego usuwania odpadów, prosimy o oddzielenie produktu od innego typu odpadów oraz odpowiedzialny recykling w celu promowania ponownego użycia zasobów materialnych jako stałej praktyki. W celu uzyskania informacji na temat miejsca i sposobu bezpiecznego dla środowiska recyklingu tego produktu użytkownicy w gospodarstwach domowych powinni skontaktować się z punktem sprzedaży detalicznej, w którym dokonali zakupu produktu, lub z organem władz lokalnych. Użytkownicy w firmach powinni skontaktować się ze swoim dostawcą i sprawdzić warunki umowy zakupu. Produktu nie należy usuwać razem z innymi odpadami komercyjnymi. Taki sprzęt podlega selektywnej zbiórce i recyklingowi. Zawarte w nim szkodliwe substancje mogą powodować zanieczyszczenie środowiska i stanowić zagrożenie dla życia i zdrowia ludzi.

Wyprodukowano w CHRL dla Lechpol Electronics Leszek Sp.k., ul. Garwolińska 1, 08-400 Miętne.

MASURI DE SIGURANTA - AVERTISMENT

- Acest UPS utilizeaza tensiuni care pot fi periculoase. Nu Incercati sa demontati aparatul. Aparatul nu contine piese de schimb. Reparatiile etrebuieesc efectuate doar de catre personal calificat.
- In caz de urgenta, apasati butonul OFF si deconectati cablul de alimentare de la priza de perete, pentru a dezactiva UPS-ul.
- Nu permiteti ca substante lichide sau orice obiect strain sa patrunda in interiorul UPS-ului. Nu asezati bauturi sau vase ce contin substante lichide pe sau in apropierea aparatului (de ex. vase cu flori)
- Nu conectati intrarea UPS la propria iesire.
- Nu atasati la aparat accesorii cum ar fi echipamente medicale, echipamente de prim ajutor, cuptoare cu microunde, aspiratoare sau alte UPS-uri.
- Pentru a reduce riscul de supraincalzire a UPS-ului, nu acoperiti orificiile de aerisire ale acestuia si evitati expunerea unitatii la lumina directa a soarelui sau instalarea aparatului in apropierea aparatelor ce emit caldura, precum radiatoare sau cuptoare.
- Deconectati UPS-ul de la sursa de alimentare inainte de curatare si nu utilizati pentru curatare substante lichide sau detergent cu pulverizator.
- Nu desafaceti sau distrugeti bateria sau bateriile. Electrolitul scurs este toxic si este daunator mediului inconjurator, pielii si ochilor.

INTRODUCERE

UPS-ul este special conceput pentru alimentarea calculatoarelor personale. UPS-ul este echipat cu un stabilizator AVR pentru a stabili intervalul tensiunii de intrare si are, de asemenea, o functie de pornire DC, care permite pornirea UPS-ului fara alimentarea de la retea. Desi este un UPS mic, principalele caracteristici ale acestuia sunt enumerate mai jos:

- Control cu microprocesor, care garanteaza o fiabilitate ridicata
- Echipat cu functie AVR
- Functia Green Power Function, pentru economisirea energiei
- Functia de pornire DC
- Dimensiuni compacte, usor
- Protectie la suprasarcina AC

PANOUL DIN SPATE

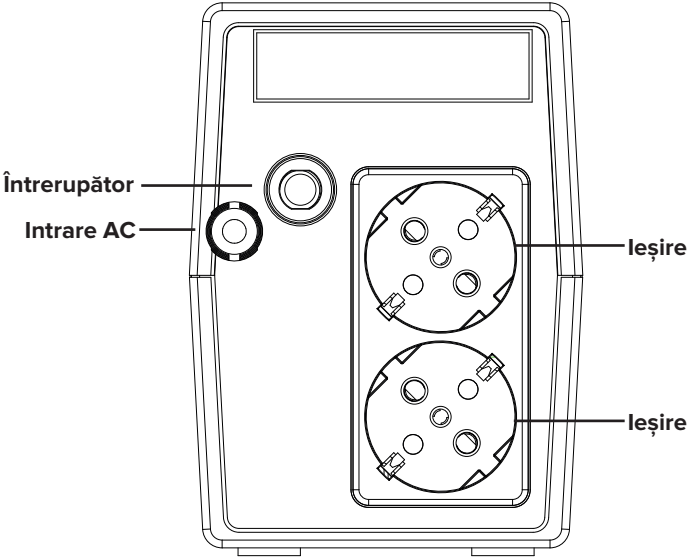

RB-4020 / RB-4021 / RB-4022

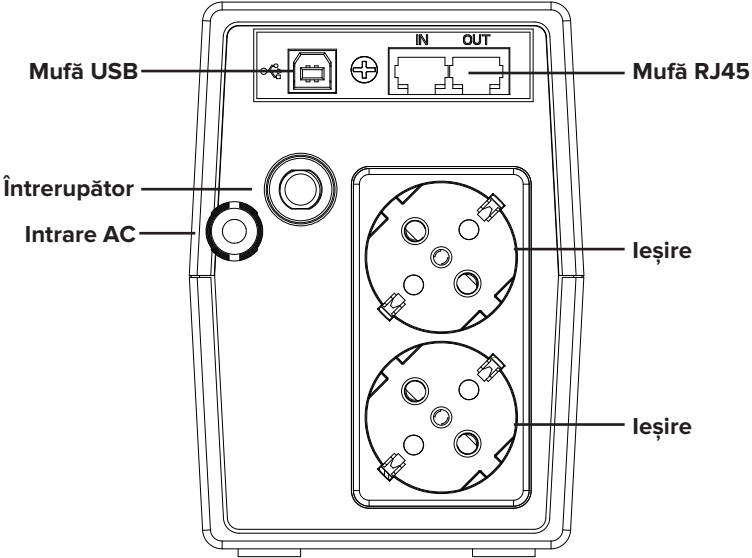

RB-4023 / RB-4024 / RB-4025

Afișaj LCD (doar modelele RB-4023 / RB-4024 / RB-4025)

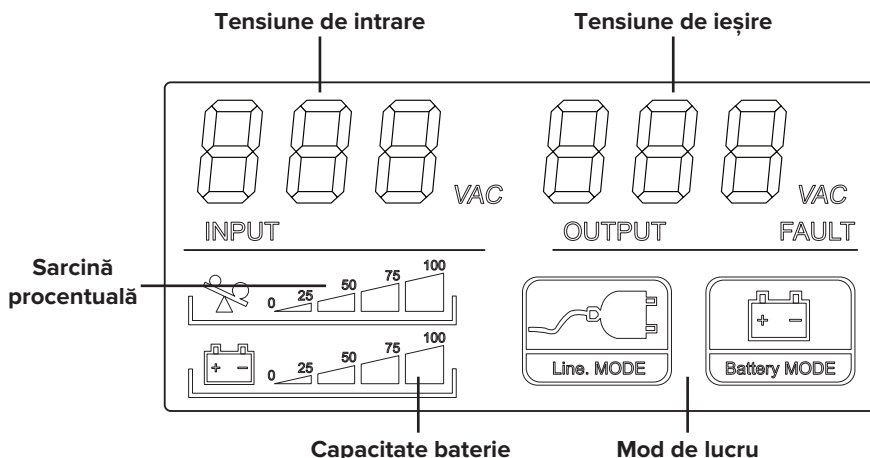

Panou frontal (doar modelele RB-4020 / RB-4021 / RB-4022)

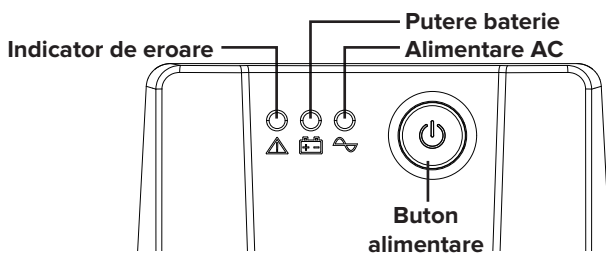

1. DESPACHETAREA PRODUSULUI

Scoateti UPS-ul din ambalaj și verificați-l pentru posibilele daune din timpul transportului. Dacă descoperiți orice daune, împachetați unitatea și returnați produsul la locul de cumpărare.

2. INCARCARE

Aceast dispozitiv este livrat din fabrica cu o baterie internă încărcată. Cu toate acestea, bateria se poate descărca pe durata transportului și a depozitării produsului, de aceea bateria trebuie reîncărcată înainte de utilizare.

Porniți UPS-ul, conectați unitatea la o sursă de alimentare adecvată și permiteți ca UPS-ul să se încarce complet lăsându-l conectat cel puțin 6 ore, fără sarcină conectată (aparate electrice cum ar fi calculatoare, monitoare, etc).



6 hours

3. AMPLASARE

Instalati unitatea UPS in locuri care furnizeaza un flux de aer adecvat in jurul aparatului, lipsit de praf, gaze corozive si agenti de contaminare.

Nu utilizati UPS-ul intr-un mediu in care temperatura sau umiditatea ambianta este ridicata.



Pe de alta parte, plasati UPS-ul departe de monitor la cel puțin 20 cm, pentru a evita interferentele.

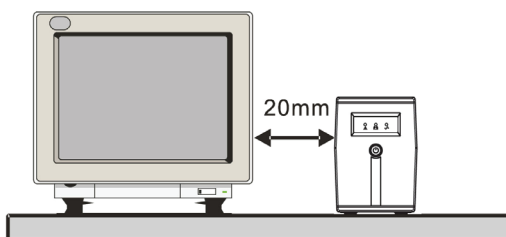

4. CONEXIUNE

Conectati UPS-ul la o priza cu pamantare de 2 poli, 3 fire. Apoi, conectati un dispozitiv al calculatorului in fiecare dintre prizele de alimentare furnizate pe partea din spate a UPS-ului.

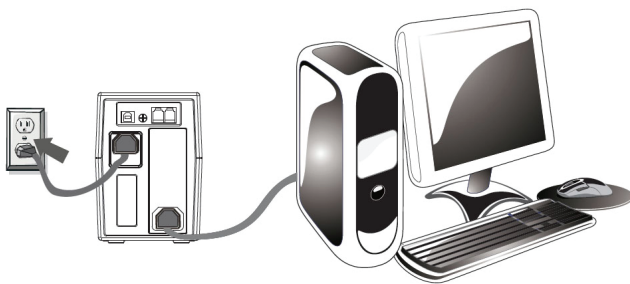

5. PORNIRE/OPRIRE

Pentru a porni unitatea UPS, apasati butonul de pornire usor. Pentru a opri aparatul UPS, apasati din nou butonul de pornire.

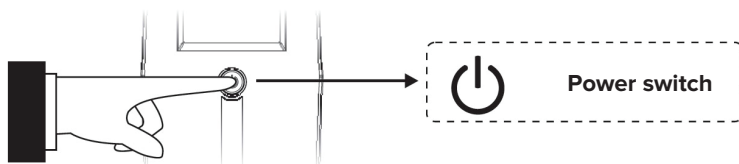

5. Aplicația

Aplicația de gestionare a UPS poate fi descărcată de la adresa:
<https://www.power-software-download.com/viewpower.html>.

SPECIFICATII

Model		RB-4020/RB-4023	RB-4021/2/4/5
CAPACITATE	VA/W	650 VA / 360 W	850 VA / 480 W
			1000 VA / 600 W
INTRARE	Tensiune	230 VAC	
	Interval tensiune	140-300 VAC	
IESIRE	Stabilizare tensiune (mod baterie)	+/-10%	
	Frecventa	50 Hz sau 60 Hz	
	Stabilizare frecventa (mod baterie)	+/-1 Hz	
	Forma tensiunii de iesire	Unda sinusoidală modificată	
BATERIE	Tipul bateriei	12 V / 7.0 AH x1	12 V / 9.0 AH x1
	Durata reincarcare	6-8 ore la 90%, după o descarcare completă	
TIMP TRANSFER	Tipic	2-6 ms	
	Maximum	10 ms	
ALARMA SONORA	Modul Backup	Sunet la fiecare 10 secunde	
	Baterie descărcată	Sunet la fiecare o secundă	
	Suprasarcină	Sunet la fiecare 0,5 secunde	
	Defecțiune	Sunet continuu	
PROTECTIE	Protectie completa	Descărcare, supraincărcare și protecție suprasarcină	
DIMENSIUNI	Dimensiuni (mm)	297 x 101 x 142	
GREUTATE	Greutate netă (kg)	4,2	4,9
MEDIU	Temperatura de lucru	0°C - 40°C	
	Nivel de zgomot	Mai puțin de 40 dB	

DEPANARE

Indicii	Cauza posibila	Solutii
Pe panoul frontal nu functioneaza afisajul cu LED-uri	1. Baterie slaba	1. Lasati bateria la incarcata pana la 8 ore
	2. Baterie defecta	2. Inlocuiti bateriile defecte cu altele noi de acelasi tip
	3. Butonul de pornire nu este apasat	3. Apasati butonul de pornire din nou
Avertizorul sonor emite sunet continuu cand sursa AC functioneaza normal	UPS-ul este supraincarcat	Verificati ca sarcina sa nu depaseasca capacitatea UPS-ului
In timpul unei intreruperi de curent, durata de back-up este mai scurta	1. UPS-ul este supraincarcat	1. Reduceti din sarcina
	2. Tensiunea bateriei este prea mica	2. Incarcati bateria 8 ore sau mai mult
	3. Baterie este defecta din cauza temperaturii ridicate a mediului de lucru sau a functionarii necorespunzatoare	3. Inlocuiti bateria defecta cu alta noua de acelasi tip
Alimentarea este normala dar LED-ul galben palpaie	Cablul de alimentare s-a desfacut	Conectati corespunzator cablul de alimentare

AFLĂ MAI MULTE

Pentru mai multe informații despre acest dispozitiv vizitati: www.rebelelectro.com.

Citiți manualul de utilizare cu atenție înainte de a utiliza dispozitivul.

Vizitati site-ul web www.rebelelectro.com pentru mai multe produse si accesorii.



Romania
Reciclarea corecta a acestui produs
(reziduuri provenind din aparatura electrica si electronica)



Marcajale de pe acest produs sau mentionate in instructiunile sale de folosire indica faptul ca produsul nu trebuie aruncat impreuna cu alte reziduuri din gospodarie atunci cand nu mai este in stare de functionare. Pentru a preveni posibile efecte daunatoare asupra mediului inconjurator sau a sanatatii oamenilor datorate evacuării necontrolate a reziduurilor, vă rugăm să separați acest produs de alte tipuri de reziduuri și să-l reciclați în mod responsabil pentru a promova refolosirea resurselor materiale. Utilizatorii casnici sunt rugați să ia legătura fie cu distribuitorul de la care au achiziționat acest produs, fie cu autoritățile locale, pentru a primi informații cu privire la locul și modul în care pot depozita acest produs în vederea reciclării sale ecologice. Utilizatorii instituționali sunt rugați să ia legătura cu furnizorul și să verifice condițiile stipulate în contractul de vânzare. Acest produs nu trebuie amestecat cu alte reziduuri de natură comercială. Este interzisă depozitarea deșeurilor de echipamente marcate cu simbolul unui coș de gunoi în comun cu alte deșeuri. Acest echipament este supus colectării și reciclării selective. Substanțele nocive pe care le conține pot provoca poluarea mediului și reprezintă o amenințare pentru sănătatea umană.

Distribuit de Lechpol Electronic SRL, Republicii nr. 5, Resita, CS, ROMANIA.

Rebel
C O M P

www.rebelelectro.com