

SENCOR®

STS 7200WH
STS 7201BK



PRĂJITOR DE PÂINE
Traducerea manualului original



SENCOR®

**STS 7200WH
STS 7201BK**



A

1

2

3

4

5

7

6

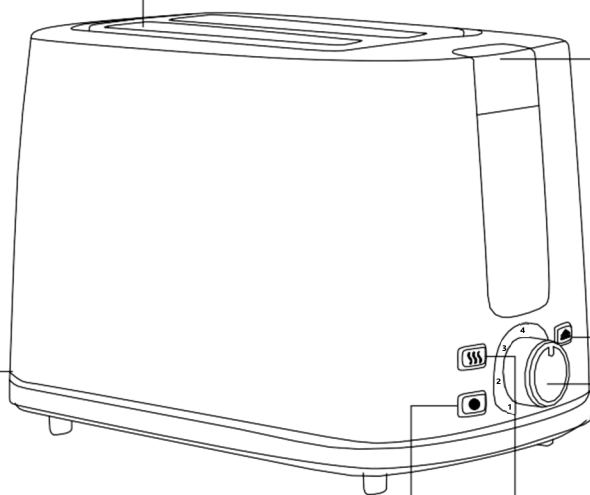

Instrucțiuni importante de siguranță

CITIȚI CU ATENȚIE ȘI PĂSTRAȚI-LE PENTRU UTILIZARE ULTERIOARĂ.

- Acest aparat poate fi utilizat de copii cu vârsta de peste 8 ani și de persoane cu deficiențe fizice, senzoriale sau mentale sau de persoane fără experiență, dacă sunt supravegheate corespunzător sau au fost informate cu privire la modul de utilizare a produsului în condiții de siguranță și înțeleg potențialele pericole.
- Copiii nu trebuie să se joace cu aparatul.
- Curățarea și întreținerea nu trebuie efectuate de copii, cu excepția cazului în care aceștia au vârsta de peste 8 ani și sunt supravegheați.
- Copiii cu vârsta sub 8 ani trebuie ținuti la distanță de aparat și de cablul de alimentare al acestuia.
- Dacă cablul de alimentare este deteriorat, înlocuiți-l la un centru de service profesional pentru a preveni o situație periculoasă. Este interzisă utilizarea aparatului cu cablul de alimentare deteriorat.
- Temperatura suprafețelor accesibile poate fi mai ridicată dacă aparatul este în funcțiune.
- Pâinea poate lua foc, așa că nu utilizați aparatul în apropierea sau sub materiale inflamabile, cum ar fi perdelele.
- Curățați suprafețele care intră în contact cu alimentele conform instrucțiunilor din capitolul „Curățare

și întreținere”. Tava detașabilă trebuie curățată regulat pentru a preveni acumularea de firimituri. La curățare, urmați instrucțiunile din capitolul „Curățare și întreținere”.

- Acest aparat nu este conceput pentru a fi controlat cu ajutorul unui temporizator extern sau al unei telecomenzi.
- Acest produs este conceput numai pentru uz casnic. Aparatul este conceput și pentru uz personal necomercial în zone care includ, dar nu se limitează la următoarele:
 - bucătării pentru personal în magazine, birouri și alte locuri de muncă;
 - camere de hotel sau motel și alte zone de locuit;
 - ferme agricole;
 - pensiuni.
- Aparatul este utilizat pentru prăjirea produselor de panificație, cum ar fi pâinea prăjită, pâinea obișnuită, chifle, baghete etc.
- Nu utilizați aparatul într-un mediu industrial sau în aer liber sau în alte scopuri decât cele pentru care a fost conceput.
- Nu utilizați aparatul pentru a coace produse de patiserie dulci presărate cu zahăr sau care conțin gem, dulceață sau marmeladă, cum ar fi prăjituri, chifle etc. În caz contrar, poate izbucni un incendiu.
- Înainte de a conecta acest aparat la o priză de alimentare, asigurați-vă că tensiunea indicată pe eticheta de caracteristici corespunde tensiunii din priza de alimentare. Conectați aparatul numai la o priză de alimentare cu împământare.
- Derulați complet cablul de alimentare înainte de a utiliza aparatul. Asigurați-vă că cablul de alimentare nu atâră peste marginea unei mese și că nu atinge o suprafață fierbinte.
- Nu așezați aparatul pe sau în apropierea unei plite electrice sau cu gaz, marginea mesei, chiuveta sau suprafețe instabile. Aparatul trebuie amplasat pe o suprafață stabilă și plană.
- În ceea ce privește siguranța împotriva incendiilor, acest aparat este conform cu standardele în vigoare în Uniunea Europeană. În sensul acestor standarde, acestea sunt aparate care pot fi utilizate pe o masă sau o suprafață similară, cu condiția să se mențină o distanță de siguranță de cel puțin 50 cm față de suprafețele din materiale combustibile în direcția radiației principale și de cel puțin 10 cm în alte direcții.
- Nu utilizați aparatul fără tava pentru firimituri introdusă corespunzător.
- Înainte de a utiliza aparatul pentru prima dată, acesta trebuie să funcționeze cel puțin de trei ori la setarea maximă de prăjire pentru a elimina orice miros.
- Temperatura suprafețelor accesibile ale aparatului poate fi mai ridicată în timpul și după funcționare, din cauza căldurii reziduale. Aveți grijă să nu atingeți suprafața încălzită.
- Nu lăsați aparatul nesupravegheat în timpul utilizării.
- Nu acoperiți niciodată aparatul când este în funcțiune sau cald.
- Nu introduceți bucăți de pâine excesiv de mari, pâine învelită în folie de aluminiu sau obiecte metalice în fantele de prăjire. În caz contrar, poate provoca incendiu sau electrocutare.
- Trebuie să aveți grijă deosebită atunci când scoateți bucăți mai mici de pâine din aparat, pentru a preveni arsurile.
- Nu coaceți niciodată pâinea așezând-o orizontal direct pe sloturile de prăjire. Acest lucru ar perturba circulația aerului și ar putea provoca un incendiu.
- Nu încercați niciodată să îndepărtați pâinea prăjită, bagelul sau alte produse de panificație blocate cu un cuțit sau alt obiect metalic; acest lucru ar putea duce la deteriorarea elementelor de încălzire, la funcționarea defectuoasă a aparatului sau la electrocutare. Lăsați aparatul să se răcească, scoateți cablul de alimentare din priză și îndepărtați cu atenție bucata de pâine blocată.
- Nu îndepărtați pâinea în timp ce aparatul este în funcțiune.
- Utilizați numai accesoriile furnizate împreună cu aparatul.
- Pentru a preveni posibilele leziuni cauzate de electrocutare, nu scufundați acest aparat sau cablul său de alimentare în apă sau în orice alt lichid.
- Opriti întotdeauna aparatul și deconectați-l de la priza de alimentare atunci când îl lăsați nesupravegheat sau când nu îl utilizați, înainte de a-l curăța și muta. Lăsați aparatul să se răcească complet înainte de a-l muta, curăța și depozita.
- Deconectați aparatul de la priza de alimentare trăgând de ștecher, nu de cablul de alimentare. În caz contrar, cablul de alimentare sau priza ar putea fi deteriorate.
- Nu utilizați aparatul dacă este deteriorat, dacă nu funcționează corect, dacă a căzut pe jos sau a fost scufundat în apă. Pentru a preveni situații periculoase, nu reparați și nu modificați aparatul singur. Toate reparațiile sau reglajele trebuie efectuate la un centru de service autorizat. Prin modificarea aparatului, vă expuneți riscului de a vă pierde drepturile legale privind funcționarea defectuoasă sau garanția de calitate.

RO Prăjitor de pâine

- Vă mulțumim că ați achiziționat produsul nostru SENCOR; sperăm că veți fi mulțumit de acesta.
 - Înainte de a utiliza acest aparat, vă rugăm să vă familiarizați cu manualul de utilizare, chiar dacă sunteți deja familiarizat cu utilizarea unor aparate similare. Utilizați aparatul numai conform instrucțiunilor din acest manual de utilizare. Păstrați manualul pentru consultare ulterioară.
 - Vă recomandăm să păstrați ambalajul original, materialele de ambalare, chitanța și dovada răspunderii vânzătorului sau certificatul de garanție pentru cel puțin pe durata dreptului legal de executare defectuoasă sau a garanției de calitate. Când transportați aparatul, vă recomandăm să îl ambalați din nou în cutia originală furnizată de producător.
8. Prăjitorul de pâine se va opri automat și va scoate pâinea introdusă imediat ce procesul de prăjire este finalizat. Scoateți pâinea din prăjitor și repetați procedura de mai sus pentru a prăji cealaltă felie de pâine.





Avertisment:

Nu încercați niciodată să scoateți o felie de pâine blocată sau orice alt produs din pâine folosind un cuțit sau un alt obiect metalic. Acest lucru ar putea duce la răni prin electrocutare sau la deteriorarea aparatului. Dacă pâinea este blocată în interiorul prăjitorului de pâine, opriți-l, deconectați-l de la priză de alimentare și lăsați-l să se răcească. Apoi scoateți cu grijă pâinea.

- După utilizare, deconectați prăjitorul de pâine de la priză de alimentare și lăsați-l să se răcească

DESCRIEREA APARATULUI

- A1 Sloturi pentru prăjit / anularea prăjirii
- A2 Tava detașabilă pentru firimituri A6  Buton pentru încălzirea pâinii
- A3 Manetă de control A7  Buton pentru coacerea pâinii congelate
- A4 Butonul  pentru oprirea imediată a procesului de prăjire
- A5 Comandă rotativă pentru intensitatea prăjirii

jos.

Funcția de încălzire a pâinii

- Această funcție vă permite să încălziți pâinea fără a o prăji.
- Introduceți pâinea în fante și apăsați maneta de control în jos până când se blochează în poziția inferioară. Apăsați butonul  (Pâine prăjită). Butonul se va aprinde.
- Prăjitorul de pâine se oprește automat și scoate pâinea introdusă

maneta de control în sus. Dacă este necesar, puteți anula procesul de prăjire apăsând

ÎNAINTE DE PRIMA UTILIZARE

- Înainte de prima utilizare, scoateți aparatul și accesoriile sale din ambalaj și îndepărtați toate etichetele și tag-urile promoționale.
- Înainte de prima utilizare, prăjitorul de pâine trebuie să fie pornit de cel puțin trei ori la setarea maximă de prăjire pentru a elimina orice miros.

FUNCȚIONAREA APARATULUI

1. Așezați prăjitorul de pâine pe o suprafață plană, uscată și stabilă, la distanță de suprafețele combustibile, conform specificațiilor din secțiunea Instrucțiuni de siguranță.
2. Desfășurați complet cablul de alimentare și conectați prăjitorul de pâine la o priză de alimentare.
3. Asigurați-vă că tava pentru firimituri este introdusă corect.
4. Introduceți o felie de pâine prăjită, o felie de pâine obișnuită, jumătate de chiflă sau bagel etc. în fiecare slot. Feliile de pâine nu trebuie să fie prea groase pentru a nu se bloca în sloturi și nu trebuie să iasă din prăjitorul de pâine când maneta de control este în poziția jos.



Atenție:

Nu introduceți în prăjitorul de pâine pâine acoperită cu unt, margarină etc.

5. Utilizați butonul rotativ pentru a regla intensitatea prăjirii de la 1 la 7, unde setarea 1 este intensitatea cea mai slabă, iar 7 este intensitatea cea mai puternică. Pentru prima utilizare, vă recomandăm să setați intensitatea prăjirii la nivelul 3. Puteți regla intensitatea prăjirii în funcție de preferințele personale. Intensitatea prăjirii nu poate fi modificată în timpul procesului de prăjire.
6. Puneți prăjitorul în funcțiune apăsând maneta de control. După ce maneta este fixată în poziția inferioară, procesul de prăjire va începe automat.



Notă:

Dacă prăjitorul de pâine nu este conectat la o priză de alimentare, maneta nu va fi blocată în poziția jos și, prin urmare, nu va porni.

7. În timpul procesului de prăjire, puteți verifica starea prăjirii ridicând



după ce procesul de încălzire este finalizat. Scoateți pâinea din prăjitor și repetați procedura de mai sus pentru a încălzi celelalte felii de pâine.

Notă:

Timpul de încălzire este presetat din fabrică și nu poate fi ajustat. Dacă trebuie să anulați procesul de încălzire, apăsați butonul „” (Anulare încălzire).



Funcția de prăjire a pâinii congelate

- Introduceți pâinea congelată în fante, setați gradul dorit de prăjire și apăsați maneta de control în jos până când se blochează în poziția inferioară. Apăsați butonul „” (Pâine congelată). Butonul se va aprinde.
- Prăjitorul de pâine se va opri automat și va scoate pâinea introdusă imediat ce procesul de prăjire este finalizat. Scoateți pâinea din prăjitorul de pâine și repetați procedura de mai sus pentru a prăji pâinea congelată.

Notă:

Dacă doriți să anulați procesul de prăjire a pâinii congelate, apăsați butonul „” (Anulare prăjire).



Avertisment:

Funcția de prăjire a pâinii congelate și funcția de încălzire a pâinii nu pot fi selectate simultan.



Sfaturi și trucuri pentru setarea intensității prăjirii

- Prăjirea este un proces în două etape. În prima etapă se evaporă umezeala din pâine, iar în a doua etapă se prăjește.
- Nivelul de prăjire depinde de tipul, dimensiunea și prospețimea pâinii.
- Pâinea proaspătă va fi prăjită mai mult timp, deoarece umezeala din ea trebuie să se evapore mai întâi și abia apoi începe să se prăjească. Prin urmare, este necesar să se seteze un nivel mai ridicat de intensitate a prăjirii. Pâinea integrală, feliile mai groase de pâine, chiflele feliate și baghetele necesită, de asemenea, o setare mai ridicată a prăjirii.
- Pâinea mai veche, care nu conține la fel de multă umiditate ca pâinea proaspătă, se va prăji mai puțin timp și, prin urmare, necesită o setare a intensității prăjirii mai mică decât cea normală.
- Feliile de pâine mai mici și mai subțiri se vor prăji mai repede decât feliile mai mari și mai groase.

- Dacă prăjiți doar o felie de pâine, setați un nivel de prăjire mai scăzut decât în cazul în care prăjiți două felii în același timp.

CURĂȚARE ȘI ÎNTREȚINERE

- Curățați prăjitorul de pâine după fiecare utilizare. Înainte de curățare, asigurați-vă că este deconectat de la priză de alimentare și că s-a răcit.
- Scoateți tava pentru firimituri din prăjitorul de pâine și îndepărtați firimiturile, ștergeți-o cu o cârpă curată și uscată și puneți-o la loc. Curățați tava pentru firimituri după fiecare utilizare a prăjitorului de pâine. Asigurați-vă că firimiturile nu se acumulează în ea. În caz contrar, acestea ar putea lua foc.
- Pentru a îndepărta firimiturile din compartimentul interior, întoarceți prăjitorul cu susul în jos și scuturați cu atenție firimiturile deasupra coșului de gunoi.
- Ștergeți suprafața exterioară a prăjitorului de pâine cu o cârpă uscată sau ușor umezită, apoi ștergeți-o până se usucă. Asigurați-vă că nu pătrunde apă sau umezeală în interiorul prăjitorului de pâine.
- Nu utilizați produse de curățare care provoacă abraziune, benzină sau solvenți pentru curățare.
- Pentru a preveni potențialele leziuni cauzate de șocuri electrice, nu scufundați acest aparat sau cablul său de alimentare în apă sau în orice alt lichid.

SPECIFICAȚII TEHNICE

Intervalul tensiunii nominale 220–240 V~
Frecvență nominală 50–60 Hz
Putere nominală de intrare 780–930 W

Ne rezervăm dreptul de a modifica textul și specificațiile tehnice.

INSTRUCȚIUNI ȘI INFORMAȚII PRIVIND ELIMINAREA MATERIALELOR DE AMBALARE UTILIZATE

Eliminați materialele de ambalare uzate la un punct de colectare a deșeurilor din localitatea dumneavoastră.

ELIMINAREA ECHIPAMENTELOR ELECTRICE ȘI ELECTRONICE UTILIZATE



Acest simbol de pe produse sau din documentele însoțitoare indică faptul că produsele electrice și electronice uzate nu trebuie aruncate împreună cu deșeurile menajere obișnuite. Pentru eliminarea și reciclarea corespunzătoare, duceți aceste produse la punctele de colectare desemnate. Sau, în unele state ale Uniunii Europene sau în alte țări europene, produsele pot fi returnate comerciantului local la achiziționarea unui produs nou echivalent. Eliminarea corectă a acestui produs contribuie la economisirea

resurse naturale valoroase și previne deteriorarea mediului prin eliminarea necorespunzătoare a deșeurilor. Pentru mai multe detalii, adresați-vă autorităților locale sau centrului de colectare. În conformitate cu reglementările naționale, pot fi aplicate sancțiuni pentru eliminarea incorectă a acestui tip de deșeurii.

Pentru entitățile comerciale din statele membre ale Uniunii Europene

Dacă doriți să eliminați dispozitive electrice sau electronice, solicitați informațiile necesare de la comerciantul sau furnizorul dvs.

Eliminarea în alte țări din afara Uniunii Europene

Acest simbol este valabil în Uniunea Europeană. Dacă doriți să eliminați acest produs, solicitați informațiile necesare despre metoda corectă de eliminare de la autoritățile locale sau de la distribuitorul dvs.



Acest produs respectă toate cerințele esențiale ale directivelor UE care i se aplică.