

Panasonic®

Instrucțiuni de operare

Telefon digital fără fir

Model Nr. **KX-TG1611D8** <

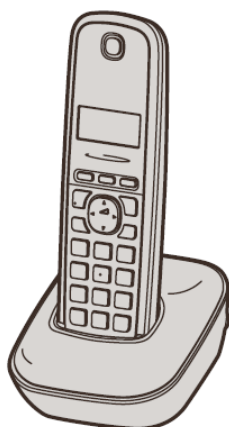

Modelul prezentat este KX-TG1611.

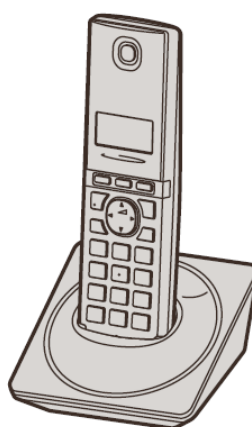

Modelul prezentat este KX-TG1711.

CE0470

***Înainte de prima utilizare, consultați “Pregătirea”,
pagina 9.***

Vă mulțumim că ați cumpărat un produs Panasonic.

Vă rugăm să citiți aceste instrucțiuni de utilizare înainte de a folosi aparatul și să le păstrați pentru consultări ulterioare.

Acest aparat este compatibil cu serviciul de identificare apelant. Trebuie să vă abonați la serviciul corespunzător oferit de furnizorul de servicii / compania de telefonie.

(Pentru Cehia și Slovacia)

Acest telefon fără fir poate fi utilizat conform Licenței generale nr.:
VO-R/8/08.2005-23 (pentru Cehia), VPR-7/2001 (pentru Slovacia).

Introducere	
Structura modelului.....	3
Informații referitoare la accesorii	3
Informații generale	4
Informații importante	
Pentru siguranța dumneavoastră	5
Instrucțiuni de siguranță importante	6
Pentru performanțe optime	6
Alte informații	7
Specificații.....	8
Pregătirea	
Configurarea	9
Note pentru instalare	10
Comenzi.....	11
Afișaj	13
Pornirea și oprirea aparatului	13
Setări inițiale	13
Efectuare / Preluare apeluri	
Inițierea apelurilor	15
Preluarea apelurilor	15
Funcții utile pe durata unui apel.....	16
Agendă telefonică	
Agenda receptorului.....	17
Programare	
Setări programabile	19
Programare specială.....	21
Serviciul de identificare apelant	
Utilizarea Serviciului de identificare apelant.....	22
Lista de apelanți.....	22
Serviciul de mesagerie vocală	
Serviciul de mesagerie vocală.....	24
Intercomunicare/Localizator	
Interfon.....	25
Localizator receptor	25
Transferarea apelurilor, apelurile de conferință... ..	25
Informații utile	
Introducerea caracterelor.....	26
Mesaje de eroare	28
Identificarea și remediarea problemelor	28
Montare pe perete	32
Index	
Index.....	33

Compunerea modelului

Serie	Model Nr.	Unitate de bază	Receptor	
		Nr. componentă	Nr. componentă	Cantitate
Seria KX-TG1611	KX-TG1611	KX-TG1611	KX-TGA161	1
	KX-TG1612	KX-TG1611	KX-TGA161	2
	KX-TG1613	KX-TG1611	KX-TGA161	3
Seria KX-TG1711	KX-TG1711	KX-TG1711	KX-TGA171	1
	KX-TG1712	KX-TG1711	KX-TGA171	2

- Funcția de intercomunicare este disponibilă doar pentru modelele KX-TG1612, KX-TG1613 și KX-TG1712.
- Sufixul (FX) din următoarele numere de model va fi omis în aceste instrucțiuni:
KX-TG1611FX/KX-TG1612FX/KX-TG1613FX/KX-TG1711FX/KX-TG1712FX

Informații referitoare la accesorii

Accesorii furnizate

Nr.	Articol accesoriu/Număr componentă	Cantitate		
		KX-TG1611 KX-TG1711	KX-TG1612 KX-TG1712	KX-TG1613
①	Adaptor de alimentare/PNLV226CE	1	2	3
②	Cablu telefonic	1	1	1
③	Acumulatori reîncărcabile*1	2	4	6
④	Capac receptor*2	1	2	3
⑤	Încărcător	—	1	2

*1 Consultați pagina 4 pentru informații privind înlocuirea acumulatorului.

*2 Capacul se livrează atașat pe receptor.

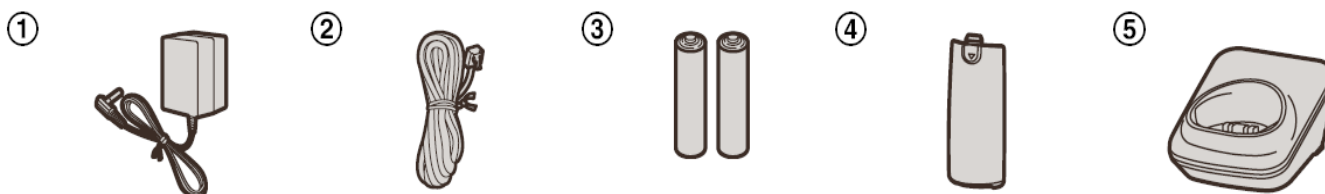

Accesorii suplimentare/de schimb

Pentru informații referitoare la vânzare, vă rugăm să contactați cel mai apropiat distribuitor Panasonic.

Accesoriu	Număr model
Acumulatori	HHR-4MRT sau HHR-4NGE (P03P) sau HHR-4MRE (P03I)*1
	Tip acumulator: – Nichel metal hidrid (Ni-MH) – 2 x AAA (R03) pentru fiecare receptor

*1 Acumulatorii de înlocuire pot avea o capacitate diferită de cea a acumulatorilor furnizate.

Informații generale

- Acest echipament este proiectat pentru utilizare în rețelele telefonice analogice din România, Cehia și Slovacia.
- În cazul în care întâmpinați probleme, contactați în primul rând furnizorul echipamentului.
- În cazul utilizării în alte țări, vă rugăm să luați legătura cu furnizorul echipamentului dumneavoastră.

Declarație de Conformitate:

- Panasonic System Networks Co., Ltd. declară că acest echipament este în conformitate cu cerințele esențiale și cu alte prevederi relevante ale Directivei 1999/5/CE privind echipamentele de radiocomunicații și echipamentele terminale de telecomunicații (R&TTE).

Declarațiile de conformitate aferente produselor Panasonic relevante prezentate în acest manual sunt disponibile pentru descărcare la adresa:

<http://www.doc.panasonic.de>

Contact Reprezentant Autorizat:

Panasonic Testing Centre

Panasonic Marketing Europe GmbH

Winsbergring 15, 22525 Hamburg, Germania

Pentru consultări ulterioare

Vă recomandăm păstrarea evidenței următoarelor informații, pentru a fi prezentate în cazul unor reparații pe durata perioadei de garanție.

Nr. de serie

Data achiziționării

(specificate pe baza aparatului)

Numele și adresa distribuitorului

Atașați aici chitanța de cumpărare.

Pentru siguranța dumneavoastră

Pentru a preveni accidentările grave și pierderea vieții / bunurilor, citiți cu atenție această secțiune înainte de a utiliza produsul, pentru a asigura funcționarea corectă și în siguranță a produsului.

AVERTISMENT

Conectarea la sursa de alimentare

- Utilizați numai sursa de alimentare marcată pe produs.
- Nu supraîncărcați prizele electrice și prelungitoarele. Acest lucru ar putea duce la incendii sau la șocuri electrice.
- Introduceți adaptorul de alimentare/fișa complet în priza electrică. Nerespectarea acestei instrucțiuni poate provoca șocuri electrice și/sau căldură excesivă, ceea ce poate duce la incendii.
- Îndepărtați periodic orice urmă de praf etc. de pe adaptorul de alimentare / fișa cablului de alimentare, scoțându-l din priză și ștergându-l cu o cârpă uscată. Depunerile de praf pot provoca afectarea izolației prin acumulare de umezeală etc., apărând riscul de declanșare a unui incendiu.
- În cazul în care aparatul emană fum, miros anormal sau emite zgomote neobișnuite, deconectați-l de la priza de alimentare cu energie electrică. Aceste situații pot provoca un incendiu sau șoc electric. Asigurați-vă că aparatul nu mai emană fum și contactați un centru de service autorizat.
- În cazul în care carcasa produsului s-a spart, scoateți produsul din priză și nu atingeți părțile sale interioare.
- Nu atingeți niciodată fișa de alimentare cu mâinile ude. Pericol de electrocutare.

Instalarea

- Pentru a preveni riscul de incendiu sau electrocutare, nu expuneți aparatul la ploaie sau la alte tipuri de umezeală.
- Nu amplasați și nu utilizați acest aparat în apropierea dispozitivelor cu comandă automată, cum ar fi ușile automate și alarmele de incendiu. Undele radio emise de acest aparat pot determina funcționarea defectuoasă a dispozitivelor respective, fapt ce poate conduce la producerea unor accidente.

- Evitați îndoirea, tragerea excesivă sau amplasarea sub obiecte grele a adaptorului de rețea sau a cablului liniei telefonice.

Măsurile de protecție la funcționare

- Scoateți produsul din priza de alimentare înainte de curățare. Nu utilizați soluții de curățare pe bază de lichid sau aerosol.
- Nu demontați produsul.
- Preveniți vărsarea lichidelor (detergenți, substanțe de curățat etc.) pe fișa cablului de linie telefonică și evitați complet umezirea acesteia. În caz contrar, există riscul de incendiu. În cazul umezirii fișei cablului telefonic, scoateți imediat fișa din conectorul prizei pentru telefon amplasate pe perete și nu utilizați telefonul.

Considerații medicale

- Consultați producătorul oricăror dispozitive medicale personale, precum stimulatoarele cardiace sau sistemele de asistență a auzului, pentru a stabili dacă acestea sunt protejate în mod adecvat față de energia RF (radiofrecvență) externă. (Produsul funcționează în gama de frecvențe 1,88 GHz – 1,90 GHz, iar puterea de transmisie este de 250 mW (maximum).)
- Nu folosiți produsul în instituții medicale dacă reglementările locale vă indică să nu procedați astfel. Spitalele sau instituțiile medicale pot folosi echipamente care pot fi sensibile la energia RF externă.

ATENȚIE

Instalare și amplasare

- Nu instalați niciodată cabluri telefonice în timpul unei furtuni cu fenomene electrice.
- Nu instalați niciodată mufe de cablu telefonic în locații cu umezeală, cu excepția cazului în care mufa este special proiectată pentru asemenea locații.
- Atingeți cablurile sau terminalele telefonice neizolate doar după ce linia telefonică a fost decuplată de la interfața de rețea.
- Procedați cu atenție la instalarea sau modificarea liniilor telefonice.
- Adaptorul de alimentare este utilizat ca dispozitiv de deconectare principal. Asigurați-vă că priza de rețea se află în apropierea aparatului și că este ușor accesibilă.

Informații importante

- Acest produs nu poate face apeluri când:
 - acumulatorii receptorului trebuie reîncărcate sau s-au defectat.
 - s-a produs o cădere de tensiune

Acumulator

- Vă recomandă utilizarea acumulatorilor menționate la pagina 4. **UTILIZAȚI DOAR acumulatori Ni-MH reîncărcabile AAA (R03).**
- Nu amestecați bateriile noi cu cele vechi.
- Nu deschideți și nu deformați acumulatorii. Electrolitul scurs din aceștia este corosiv și poate cauza arsuri sau vătămări ale ochilor sau pielii. Electrolitul poate fi toxic dacă este ingerat.
- Manipulați acumulatorii cu atenție. Feriți acumulatorii de contactul cu materiale conducătoare, precum inele, brățări sau chei, deoarece un scurtcircuit ar putea face ca acumulatorii și/sau materialul conducător să se supraîncălzească și să provoace arsuri.
- Încărcați acumulatorii care au fost livrați împreună cu aparatul sau care pot fi utilizați împreună cu acest aparat, respectând cu strictețe instrucțiunile și limitele prevăzute în acest manual.
- Pentru a încărca acumulatorii, folosiți numai o unitate de bază compatibilă (sau încărcătorul). Nu încercați să desfaceți unitatea de bază (sau încărcătorul). Nerespectarea acestor instrucțiuni poate provoca umflarea sau explozia acumulatorilor.

Instrucțiuni de siguranță importante

Când utilizați produsul, trebuie respectate întotdeauna măsuri elementare de siguranță pentru a reduce riscul de incendiu, șocuri electrice și leziuni ale persoanelor, inclusiv următoarele:

1. Nu utilizați acest produs în apropierea apei, de exemplu, lângă o cadă de baie, chiuvetă sau vas de spălat, într-un subsol umed sau în apropierea unei piscine.
2. Evitați să utilizați un telefon (de alt tip decât cele fără fir) în timpul unei furtuni cu fenomene electrice. Există un pericol îndepărtat de șocuri electrice din cauza fulgerelor.
3. Nu utilizați telefonul pentru a raporta o scurgere de gaz în vecinătatea scurgerii.

4. Utilizați numai cablul de alimentare și acumulatorii indicați în acest manual. Nu aruncați acumulatorii în foc. Pericol de explozie. Căutați în legislația locală posibilele instrucțiuni speciale de depunere la deșeuri.

PĂSTRAȚI ACESTE INSTRUCȚIUNI

Pentru performanțe optime

Amplasarea unității de bază/evitarea zgomotului

Unitatea de bază și alte echipamente compatibile Panasonic utilizează unde radio pentru a comunica între ele.

- Pentru acoperire maximă și comunicații lipsite de paraziți, amplasați unitatea de bază:
 - într-o locație convenabilă, centrală și la înălțime, fără obstacole între receptor și unitatea de bază, într-un mediu de interior.
 - la distanță de aparate electronice, precum televizoare, radiouri, computere personale, dispozitive fără fir sau alte telefoane.
 - departe de transmițătoarele de radiofrecvență, cum ar fi antenele externe ale stațiilor pentru telefonie mobilă. (Evitați amplasarea unității de bază pe un bovindou sau în apropierea unei ferestre.)
- Acoperirea și calitatea vocii depind de condițiile locale de mediu.
- Dacă recepția pentru o anumită locație a unității de bază nu este satisfăcătoare, mutați unitatea de bază într-o altă locație, pentru o recepție mai bună.

Mediu

- Țineți produsul la distanță de dispozitive generatoare de perturbații electrice, precum lămpi fluorescente și motoare.
- Feriți aparatul de fum excesiv, praf, temperaturi ridicate sau vibrații.
- Aparatul nu va fi expus la lumină solară directă.
- Nu așezați obiecte grele pe aparat.
- Când lăsați aparatul neutilizat pentru o perioadă mai lungă de timp, scoateți-l din priza de alimentare.

- Aparatul trebuie ferit de surse de căldură precum calorifere, aragaz etc. Este interzisă amplasarea aparatului în camere unde temperatura este mai mică de 0° C sau mai mare de 40° C. De asemenea, se vor evita subsolurile umede.
- Distanța maximă de apelare se poate reduce când aparatul este utilizat în următoarele locații: În apropierea unor obstacole precum dealuri, tuneluri, metrou, în apropierea unor obiecte metalice precum gardurile de sârmă etc.
- Utilizarea produsului în apropierea aparatelor electrice poate provoca interferență. Îndepărtați-vă de aparatele electrice.

Întreținere de rutină

- Ștergeți suprafața exterioară a produsului cu o lavetă moale, umezită.
- Nu utilizați benzen, solvent sau praf abraziv.

Alte informații

Informații privind depunerea la deșeurii, transferul sau returnarea aparatului

- Acest aparat poate stoca în memoria sa datele dumneavoastră personale sau confidențiale. Pentru protejarea intimității/confidențialității, vă recomandăm ca, înainte de evacuarea la deșeurii, transferul sau returnarea aparatului, să ștergeți din memorie datele de tipul celor introduse în agenda telefonică sau în lista de apelanți.

Informații pentru utilizatori referitoare la colectarea și depunerea la deșeurii a echipamentelor vechi și a acumulatorilor uzați

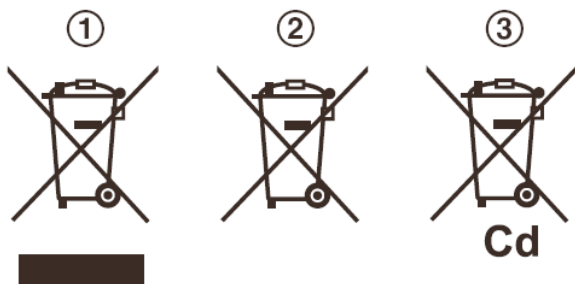

Aceste simboluri (1), (2), (3) de pe produse, ambalaje și/sau documentele însoțitoare indică

faptul că produsele electrice și electronice și acumulatorii uzate nu trebuie să fie amestecate cu deșeurile menajere obișnuite.

Pentru tratarea adecvată, recuperarea și reciclarea produselor vechi și a bateriilor uzate, vă rugăm să le depuneți la punctele de colectare corespunzătoare, în conformitate cu legislația dumneavoastră națională și cu Directivele 2002/96/CE și 2006/66/CE.

Prin depunerea corespunzătoare la deșeurii a acestor produse și acumulatorii, veți ajuta la salvarea resurselor valoroase și la prevenirea efectelor potențial negative asupra sănătății umane și asupra mediului care, în caz contrar, pot apărea din cauza procesării necorespunzătoare a deșeurilor.

Pentru mai multe informații despre colectarea și reciclarea produselor și acumulatorii vechi, vă rugăm contactați autoritățile locale, serviciul dumneavoastră de eliminare a deșeurilor sau punctul de vânzare de unde ați achiziționat produsele respective.

Este posibil ca îndepărtarea incorectă a acestor deșeurii să fie pedepsită conform legilor naționale.

Pentru utilizatorii comerciali din cadrul Uniunii Europene

Dacă doriți să eliminați echipamente electrice și electronice, vă rugăm să contactați distribuitorul sau furnizorul dumneavoastră pentru informații suplimentare.

Informații referitoare la casare pentru alte țări situate în afara Uniunii Europene

Aceste simboluri (1), (2), (3) sunt valabile doar în Uniunea Europeană. Dacă doriți să eliminați aceste produse, vă rugăm să contactați autoritățile dumneavoastră locale pentru a afla care este metoda de eliminare corespunzătoare.

Notă pentru simbolul acumulatorului

Acest simbol (2) poate fi utilizat în combinație cu un simbol chimic (3). În acest caz, acesta este conform cu cerințele stabilite de Directivă pentru elementul chimic în cauză.

Specificații

■ **Standard:**

DECT (Telecomunicații digitale fără fir)

■ **Gama de frecvență:**

Între 1,88 GHz și 1,90 GHz

■ **Putere de transmisie RF:**

Aprox. 10 mW (putere medie pe canal)

■ **Sursă de alimentare:**

220 - 240 V, 50/60 Hz

■ **Consum putere:**

Unitate de bază:

Standby: Aproximativ 0,6 W

Maximum: Aproximativ 3,3 W

Încărcător:

Standby: Aproximativ 0,1 W

Maximum: Aproximativ 2,2 W

■ **Condiții de operare:**

0°C – 40°C, 20 % - 80 % umiditate relativă
a aerului (uscat)

Notă:

- Designul și specificațiile se pot modifica fără notificare prealabilă.
- Ilustrațiile din aceste instrucțiuni pot fi ușor diferite de produsul propriu-zis.

Configurarea

Conexiuni

- Utilizați doar adaptorul de alimentare Panasonic PQLV219CE.
- La montarea aparatului pe perete, consultați pagina 32.

■ Unitate de bază (KX-TG1611/KX-TG1612/KX-TG1613)

Important:

- Mai întâi conectați cablul telefonic furnizat și apoi conectați cablul adaptorului de alimentare.

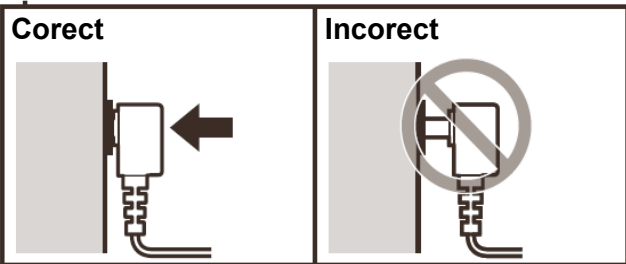
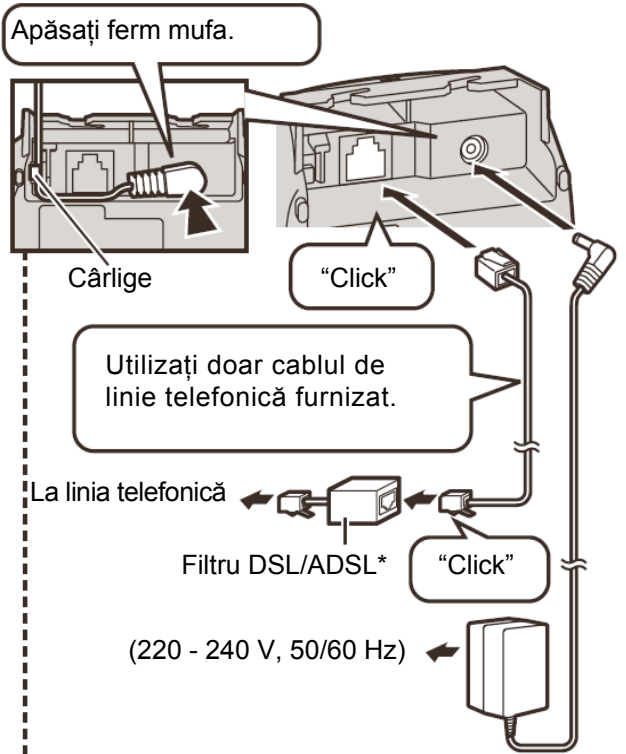

* Filtrul DSL/ADSL (nu este furnizat) este necesar în cazul în care dispuneți de serviciul DSL/ADSL.

■ Unitate de bază (KX-TG1711/KX-TG1712)

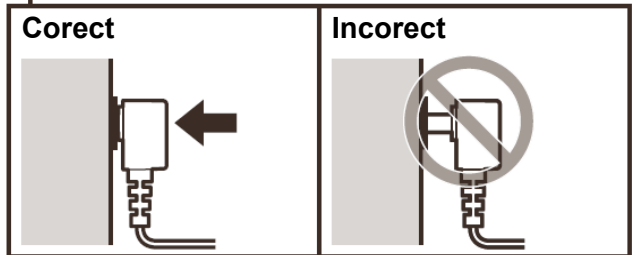
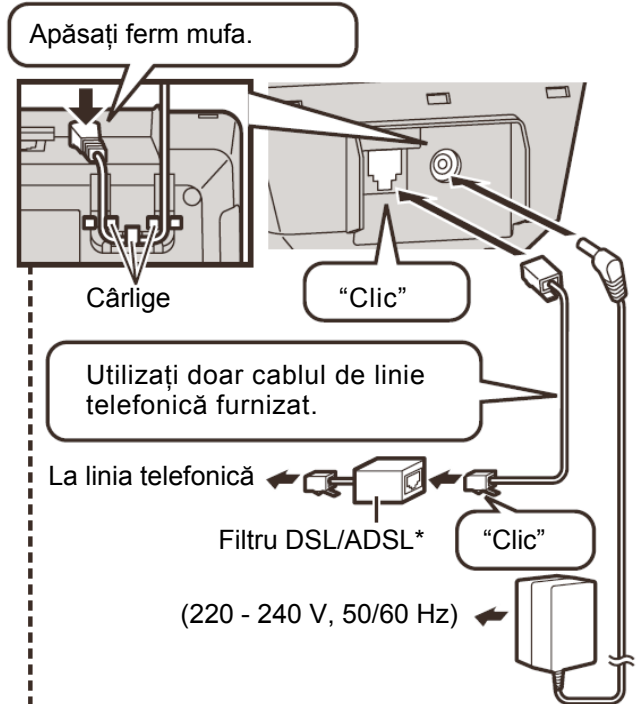

* Filtrul DSL/ADSL (nu este furnizat) este necesar în cazul în care dispuneți de serviciul DSL/ADSL.

■ Încărcător

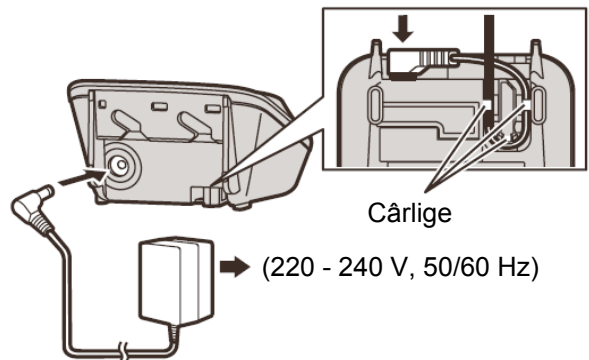

Instalarea acumulatorului

- UTILIZAȚI DOAR acumuloare Ni-MH, AAA (R03).
- NU utilizați acumulatori alcalini/cu mangan/ Ni-Cd.
- Verificați corectitudinea polarităților (+, -)

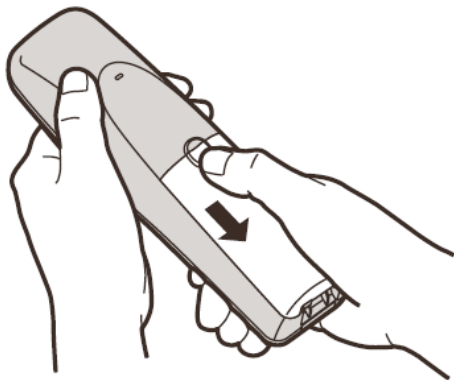

DOAR acumulatori Ni-MH reîncărcabili

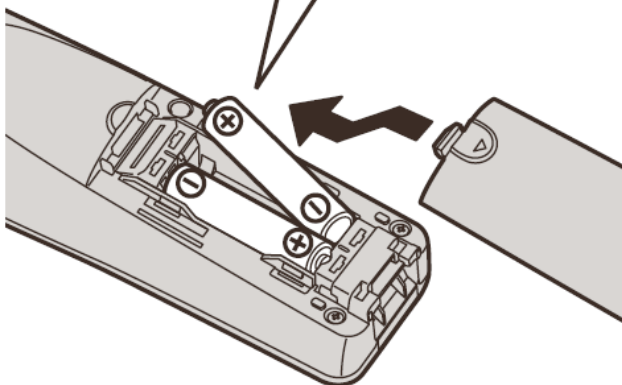

Încărcător acumulator

Încărcați timp de circa 7 ore.

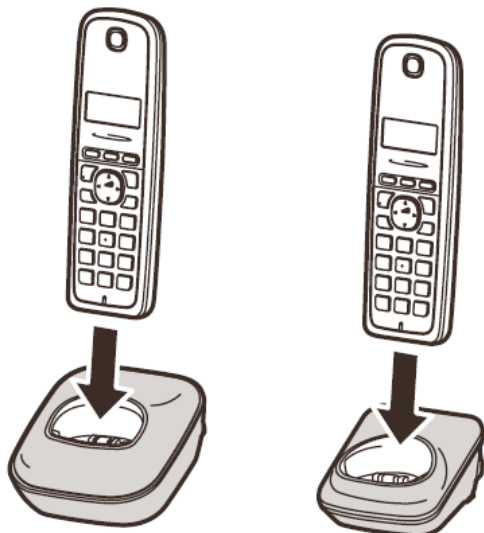

Note pentru instalare

Note privind conexiunile

- Adaptorul de rețea trebuie să rămână conectat în permanență. (Este normal ca adaptorul să se încălzească pe durata utilizării.)
- Adaptorul de rețea trebuie conectat la o priză de c.a. orientată vertical sau montată pe podea. Nu conectați adaptorul de rețea la o priză de c.a. montată pe tavan, deoarece greutatea adaptorului poate determina deconectarea acestuia.

În timpul unei căderi de tensiune

Aparatul nu va funcționa în cazul unei căderi de tensiune. Vă recomandăm să conectați un telefon standard (fără adaptor de rețea) la aceeași linie sau priză telefonică, dacă dispuneți de o priză de acest gen la domiciliu.





Notă pentru instalarea acumuloarelor

- Utilizați acumuloarele furnizate. Pentru înlocuire, recomandăm utilizarea acumuloarelor Panasonic indicate la pagina 4, 6.
- Ștergeți capetele acumuloarelor (polii (+, -)) cu o lavetă uscată.
- Evitați să atingeți capetele acumulatorului (polii (+, -)) sau contactele aparatului.

Notă pentru încărcarea acumuloarelor

- Este normal ca receptorul să se încălzească pe durata încărcării.
- O dată pe lună, curățați contactele încărcătorului, telefonului și unității de bază cu o lavetă moale și uscată. Înainte de curățarea aparatului, deconectați toate cablurile de alimentare și cablurile telefonice. În cazul în care aparatul este utilizat într-un mediu cu substanțe uleioase, praf sau umiditate mare, efectuați mai des operația de curățare.

Nivel acumulator

Pictogramă	Nivel acumulator
	Nivel ridicat
	Nivel mediu
	Nivel scăzut
	Necesită încărcare.

Performanțele de funcționare ale acumulatorilor Panasonic Ni-MH (acumulatori livrați împreună cu aparatul)

Funcționare	Durată de funcționare
Utilizare continuă	Max. 15 ore
Neutilizate (standby)	Max. 170 ore

Notă:

- Este normal ca acumulatorii să nu atingă capacitatea lor maximă la prima încărcare. Acumulatorii ating performanțele maxime după câteva cicluri complete de încărcare / descărcare (utilizare).
- Performanțele reale ale acumulatorilor depind de utilizare și mediul ambiant.
- Chiar și după încărcarea completă a acumulatorilor receptorului, receptorul poate fi lăsat pe unitatea de bază sau pe acumulator, fără ca acest lucru să aibă un efect negativ asupra acumulatorilor.
- Este posibil ca, după ce înlocuiți acumulatorii, nivelul de încărcare al acestora să nu fie afișat corect. În acest caz, puneți receptorul pe unitatea de bază sau pe încărcător și lăsați acumulatorii să se încarce cel puțin 7 ore.

Comenzi

Unitate de bază

■ KX-TG1611/KX-TG1612/KX-TG1613

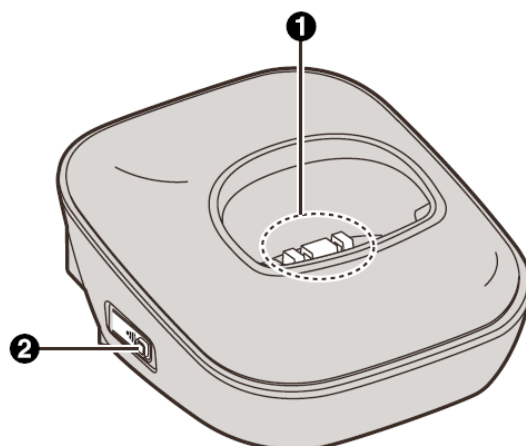

■ KX-TG1611/KX-TG1612/KX-TG1613

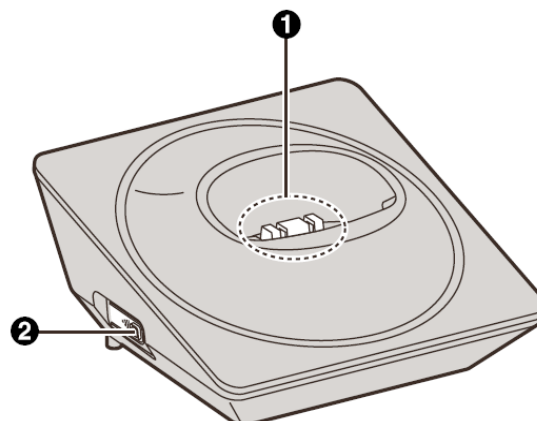

❶ Contacte de încărcare

❷ [📶] (Localizator)

Receptor

■ KX-TG1611/KX-TG1612/KX-TG1613

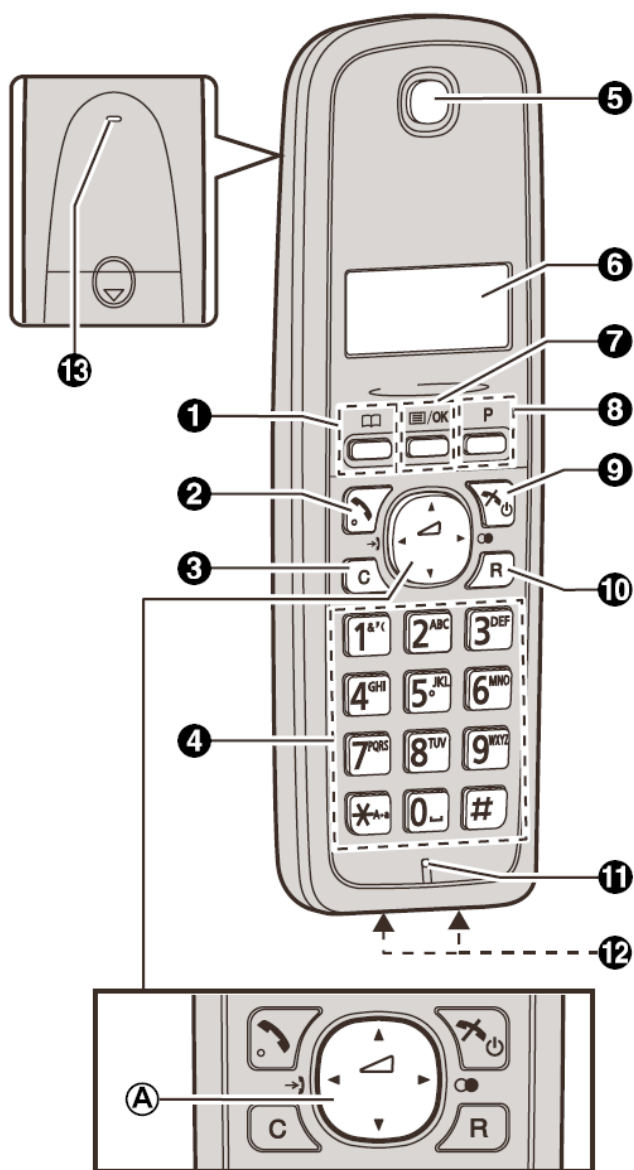

■ KX-TG1711/KX-TG1712

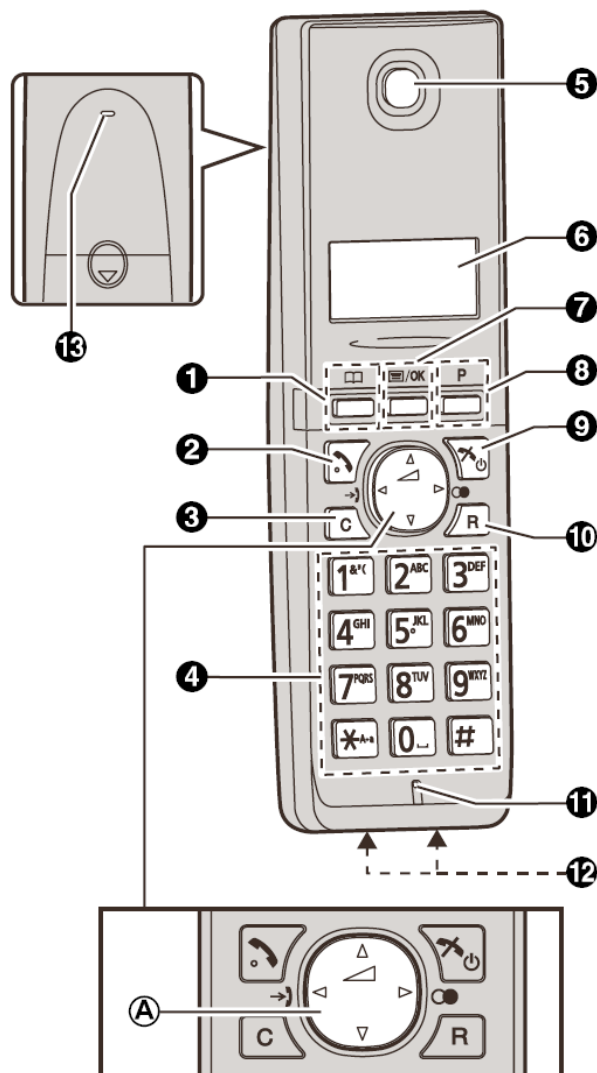

- ① [📖] (Agendă telefonică)
- ② [📞] (Talk) (Vorbire)
- ③ [C] (Anulare)
- ④ Tastatură numerică
- ⑤ Receptor
- ⑥ Display (Afișare)
- ⑦ [☰/OK] (Menu/OK)
- ⑧ [P] (Pauză)
- ⑨ [🔌] (Oprire/Pornire)
- ⑩ [R] (Reapelare/Flash)
- ⑪ Microfon
- ⑫ Contacte de încărcare
- ⑬ Sonerie







■ Tip control

- Ⓐ **Tastă navigare**
 - [▲], [▼], [◀], sau [▶]: Derulați prin diverse liste și elemente.
 - ▲ (Volum: [▲] sau [▼]): Reglați volumul receptorului în timp ce vorbiți.

- [**<**] (**>**): Lista de apelanți): Vizualizați lista de apelanți.
- [**>**] (**☉**): Reapelare): Vizualizați lista de reapelare.

Display (Afișare)

Elemente de afișare la receptor

Element	Semnificație
	În aria de acoperire a unei unități de bază <ul style="list-style-type: none"> • Când este afișat intermitent: Receptorul caută unitatea de bază. (pagina 29)
	Receptorul efectuează un apel extern. <ul style="list-style-type: none"> • Când este afișat intermitent: Este recepționat un apel sau apelul este în așteptare.
	Apel pierdut* ¹ (pagina 22)
	<ul style="list-style-type: none"> • Este activată funcția de dezactivare sunet. (pagina 16) • Volumul de apelare este dezactivat. (pagina 19)
	Nivel acumulator
	Agenda telefonică este deschisă.
	S-a recepționat un mesaj vocal nou.* ² (pagina 24)

*1 Numai pentru abonații la serviciul de identificare apelant

*2 Numai pentru abonații la serviciul de mesagerie vocală

Pornirea și oprirea aparatului

Pornire

Apăsați [**☉**].

Oprire

Apăsați [**☉**] timp de aproximativ 2 secunde.

Setări inițiale

Semnificația simbolurilor:

Exemplu [**⬆**]: „Off” (Dezactivare):

Apăsați [**⬇**] sau [**⬆**] pentru a selecta cuvintele între ghilimele.

Limbă de afișare

Sunt disponibile 16 limbi de afișare.

Puteți selecta “English”, “Deutsch”, “POLSKI”, “Magyar”, “Slovenčina”, “Čeština”, “Hrvatski”, “Slovenščina”, “Eesti”, “Lietuviškai”, “Latviešu”, “ROMÂNĂ”, “БЪЛГАРСКИ”, “Srpski”, “МАКЕДОНСКИ”, sau “Shqip”.

- 1 [**☰/OK**]
- 2 [**⬆**]: “Setup” (Configurare) → [**☰/OK**]
- 3 [**⬆**]: “Language” (Limbă) → [**☰/OK**]
- 4 [**⬆**]: Selectați limba dorită → [**☰/OK**] → [**☒**]

Notă:

- Dacă selectați o limbă nu puteți citi:
 [**☒**] → [**☰/OK**] → [**⬇**] 4 ori → [**☰/OK**] 2 ori → [**⬆**]: Selectați limba dorită → [**☰/OK**] → [**☒**]

Data și ora

- 1 [**☰/OK**]
- 2 [**⬆**]: “Set Time” (Setare oră) → [**☰/OK**]
- 3 [**⬆**]: “Date & Time” (Dată și oră) → [**☰/OK**]
- 4 Introduceți data, luna și anul curent. → [**☰/OK**]
Exemplu: 15 iulie, 2011
 1 5 0 7 1 1
- 5 Introduceți ora și minutul curent. → [**☰/OK**]
Exemplu: 15:30
 1 5 3 0
 - Dacă introduceți data și/sau ora greșit, apăsați [**C**] și începeți din nou de la pasul 3.
- 6 [**☒**]

Notă:

- După o cădere de tensiune, este posibil ca data și ora să fie afișate incorect. În acest caz, setați din nou data și ora.







Mod apelare

Dacă nu puteți efectua apeluri, modificați această setare în funcție de serviciul de telefonie de care beneficiați.

Setarea implicită este „**Tone**” (**Apelare prin tastatură**).

„**Tone**” (**Apelare prin tastatură**): Pentru serviciu de tip claviatură.

„**Pulse**” (**Disc**): Pentru serviciu de tip apelare cu disc rotativ.

- 1 /OK
- 2 : „Setup” (Configurare)
- 3 : „Dial Mode” (Mod de apelare)
- 4 : Selectați setarea dorită.
- 5 /OK →  

Efectuarea apelurilor

- Ridicați receptorul și formați numărul de telefon.
 - Pentru a corecta o cifră, apăsați pe **[C]**
- [↶]**
- Când ați terminat convorbirea, apăsați pe **[🔌]** sau așezați receptorul pe unitatea de bază sau pe încărcător.

Reglarea volumului receptorului

Apăsați **[▲]** sau **[▼]** în mod repetat în timp ce vorbiți.

Efectuarea unui apel folosind lista cu numere de reapelare

Ultimele 10 numere apelate sunt stocate în lista de reapelare (fiecare având maximum 24 de cifre).

- [▶]** (●)
- [↕]**: Selectați numărul de telefon dorit.
 - Când un număr se potrivește cu un număr de telefon stocat în agenda telefonică, este afișat numărul stocat în agenda telefonică.
- [↶]**

Editarea/ștergerea/stocarea numerelor din lista de reapelare

- [▶]** (●)
- [↕]**: Selectați numărul de telefon dorit.
→ **[≡/OK]**
- Continuați cu operația pe care doriți să o realizați.
 - **Editarea unui număr înainte de apelare:**
[↕]: „Edit & Call” (Editare și Apelare)
→ **[≡/OK]** →
Apăsați **[←]** sau **[▶]** pentru a muta cursorul.
→ Editați numărul. → **[↶]**
 - **Ștergerea unui număr:**
[↕]: Selectați “Erase” (Ștergere) sau “Erase All” (Ștergere toate). → **[≡/OK]**
2 ori → **[🔌]**
 - **Stocarea unui număr în agenda telefonică:**
[↕]: “Save TEL No.” (Salvare număr de telefon) → **[≡/OK]** → Pentru a stoca numele, continuați de la pasul 3, „Adding entries” (Adăugarea intrărilor), pagina 17.

Notă:

- La editare:
 - Pentru a șterge un număr, amplasați cursorul în dreapta locului în care doriți să ștergeți numărul, apoi apăsați **[C]**.
 - Pentru a introduce un număr, plasați cursorul în partea dreaptă a locului unde doriți să introduceți numărul, apoi apăsați pe tasta de apelare corespunzătoare.

Pauză (pentru utilizatorii serviciilor PBX/de convorbiri interurbane)

Uneori este necesară o pauză atunci când efectuați apeluri cu ajutorul unui sistem PBX sau a unor servicii de convorbiri interurbane. O pauză este, de asemenea, necesară la memorarea unui număr de acces pentru un card de apelare și/sau a unui cod PIN în agenda telefonului (pagina 17).

Exemplu: Dacă trebuie să formați numărul de acces „0” la efectuarea de apeluri în exterior printr-un PBX:

- [0]** → **[P]**
- Formați numărul de telefon. → **[↶]**

Notă:

- Se inserează o pauză de 3 secunde la fiecare apăsare pe **[P]**. Repetați după caz pentru a introduce pauze mai lungi.

Preluarea apelurilor

- Ridicați receptorul și apăsați **[↶]** când aparatul sună.
 - De asemenea, puteți răspunde la apel apăsând orice tastă de la **[0]** la **[9]**, **[*]**, sau **[#]**. (**Funcția de preluare apel prin apăsarea oricărei taste**)
- Când ați terminat convorbirea, apăsați pe **[🔌]** sau așezați receptorul pe unitatea de bază sau pe încărcător.

Auto Talk (Vorbire automată)

Puteți prelua apeluri prin simpla ridicare a receptorului de pe unitatea de bază sau de pe încărcător. Nu trebuie să apăsați pe **[↶]**. Pentru a activa această funcție, consultați pagina 20.

Reglarea volumului semnalului de apel la receptor

- În timp ce receptorul sună pentru un apel în sosire:

Apăsați în mod repetat [▲] sau [▼] pentru a selecta volumul dorit.

- Programarea volumului în prealabil:

- 1 [≡/OK]
- 2 [▲/▼]: "Ringer Setup" (Configurare sonerie) → [≡/OK]
- 3 [▲/▼]: "Volume" (Volum) → [≡/OK]
- 4 [▲/▼]: Selectați volumul dorit.
- 5 [≡/OK] → [🔇🔊]

Funcții utile pe durata unui apel

Dezactivare sunet

Când funcția de dezactivare sunet este activă, veți putea auzi interlocutorul, dar acesta nu vă va putea auzi.

- 1 Apăsați [≡/OK] în timpul conversației. → [▲/▼]: "Mute" (Dezactivare sunet) → [≡/OK]
 - Se afișează 📞.
- 2 Pentru a reveni la conversație, apăsați din nou [≡/OK]. → [▲/▼]: "Mute" → [≡/OK]

Reapelare/Flash

[R] permite utilizarea unor caracteristici speciale ale centralei dumneavoastră gazdă, precum transferul unui apel la o derivație sau accesarea unor servicii telefonice opționale.

Notă:

- Pentru a modifica durata de reapelare/flash, consultați pagina 20.

Pentru utilizatorii serviciului de apel în așteptare sau de identificare apelant cu apel în așteptare

Pentru a utiliza funcția de apel în așteptare sau număr de identificare apelant cu apel în așteptare (CWID), trebuie mai întâi să vă contactați furnizorul de servicii / societatea de telefonie și să vă abonați la serviciul dorit.

Această funcție vă permite să primiți apeluri în timp ce vorbiți deja la telefon. Dacă primiți un apel în timp ce vorbiți, veți auzi un ton de apel în așteptare.

Dacă vă abonați atât la serviciul de identificare apelant, cât și la cel de apel în așteptare cu identificare apelant, informațiile celui de-al doilea apelant sunt afișate după ce auziți tonul de apel în așteptare la receptor.

- 1 Apăsați pe [R] pentru a răspunde la al doilea apel.
- 2 Pentru a comuta între apeluri, apăsați [R].

Notă:

- Contactați furnizorul de servicii / compania de telefonie pentru detalii și pentru disponibilitatea acestui serviciu în zona dumneavoastră.

Apelarea temporară de la tastatură (pentru utilizatorii serviciilor de apelare cu disc rotativ)

Puteți comuta temporar modul de apelare la tastatură când trebuie să accesați servicii cu acces de la tastatură (de exemplu, servicii bancare prin telefon).

Apăsați [✳] înainte de introducerea numerelor de acces care necesită apelarea de la tastatură.

Convorbirea telefonică cu participare multiplă

Disponibil pentru:

KX-TG1612/KX-TG1613/KX-TG1712

La o convorbire în exterior existentă poate participa un al treilea interlocutor. Pentru a participa la convorbire, apăsați pe [📞] în timp ce celălalt receptor este utilizat pentru un apel exterior.

Notă:

- Pentru a împiedica alți utilizatori să participe la convorbirile dumneavoastră cu apelanți externi, activați modul privat (pagina 20).

Agenda telefonică a receptorului

Agenda telefonică vă permite să inițiați apeluri fără a forma numerele manual. Puteți adăuga 50 de nume și numere de telefon și să confirmați numărul intrărilor (pagina 17).

Adăugarea intrărilor

- 1
- 2 : "New Entry" (Intrare nouă) →
- 3 Introduceți numele celeilalte părți (maxim 12 caractere) →
 - Puteți schimba modul de introducere a caracterelor apăsând pe (pagina 26).
- 4 Introduceți numărul de telefon al celeilalte părți (maxim 24 caractere). → de 2 ori
 - Pentru a adăuga alte intrări, repetați de la pasul 3.
- 5

Confirmarea numărului de intrări

- 1
- 2 : "Memory" (Memorie) →
- 3

Găsirea și apelarea unei intrări din agenda telefonică

Derularea prin toate intrările

- 1
- 2 : "Show List" (Afișare listă) →
- 3 : Selectați intrarea dorită.
 - Pentru a vizualiza numărul de telefon, apăsați → : "Phone No." (Nr. de telefon) → . Pentru a reveni, apăsați .
- 4

Editarea intrărilor

- 1 Găsiți intrarea dorită (pagina 17). →
- 2 : "Edit" (Editare) →

- 3 Editați numele, dacă este necesar (maximum 12 caractere; pagina 26). →
- 4 Dacă este necesar, editați numărul de telefon (maxim 24 caractere, pagina 15). → de 2 ori
- 5

Editarea unei intrări și efectuarea unui apel

- 1 Găsiți intrarea dorită (pagina 17). →
- 2 : "Edit & Call (Editare și Apelare) → → Apăsați sau pentru a muta cursorul. Editați numărul (pagina 15). →

Ștergerea intrărilor

- 1 Găsiți intrarea dorită (pagina 17). →
- 2 : "Erase" (Ștergere) → de 2 ori
- 3

Ștergerea tuturor intrărilor

- 1
- 2 : "Erase All" (Ștergere toate) → de 2 ori
- 3



Apelare în lanț

Această funcție permite formarea numărului de telefon din agenda receptorului în timp ce efectuați un apel. Această caracteristică se poate folosi, de exemplu, pentru a forma un număr de acces la un card de apel sau un cod PIN aferent unui cont bancar pe care le-ați stocat în agenda receptorului, fără a trebui să formați manual.

- 1 În timpul unui apel extern, apăsați .
- 2 : Selectați intrarea dorită.
- 3 Apăsați pentru a forma numărul.

Notă:













- La stocarea unui număr de acces pentru un card de apelare și a codului PIN în agenda receptorului ca o singură intrare în agenda receptorului, apăsați pentru a adăuga pauze după număr și PIN, după necesități (page 15).

- Dacă dispuneți de un serviciu de apelare cu disc rotativ, trebuie să apăsați  înainte de a apăsa  în pasul 1 pentru a modifica temporar modul de apelare la tastatură. Când adăugați intrări în agenda receptorului, recomandăm adăugarea  la începutul numerelor de telefon pe care doriți să le apelați în lanț (page 17).

Setări programabile

Puteți particulariza aparatul programând următoarele funcții utilizând receptorul.

Programarea prin derularea prin meniurile afișate

- 1 **[/OK]**
- 2 Apăsați **[]** sau **[]**. pentru a selecta meniul principal dorit. → **[/OK]**
- 3 Apăsați **[]** sau **[]**. pentru a selecta elementul dorit din sub-meniu 1. → **[/OK]**
 - În unele cazuri, poate fi necesar să selectați din submeniul 2. → **[/OK]**
- 4 Apăsați **[]** sau **[]**. pentru a selecta setarea dorită. → **[/OK]**
 - Acest pas poate varia, în funcție de caracteristica programată.
 - Pentru a părăsi operația, apăsați pe **[]**.

Notă:

- În tabelul următor, < > indică setările implicite.

Meniu principal	Submeniu 1	Submeniu 2	Pagina
Ringer Setup (Configurare sonerie)	Volum* ¹ <Volum 5>	-	16
	Ringtone (Ton de apel) * ² <Ringtone 1>	-	-
Set time (Setați ora)	Date & Time (Dată și Oră)* ³	-	13
	Alarm (Alarmă)	Alarm Mode (Mod alarmă) <Off> (Dezactivare)	21
		Repeat Times (Timpi de repetare) <Off> (Dezactivare)	
		Repeat Cycle (Ciclu de repetare) <3 Minutes> (3 minute)	
		Ringtone (Ton de apel) <Ringtone 1>	
	Volume (Volum) <Volume 5>		
Time Adjust (Reglare oră) * ³ * ⁴ <Manual>	-	-	
Phone book (Agendă telefonică)	Show List (Afișare listă)	-	17
	New Entry (Intrare nouă)	-	17
	"Erase All" (Ștergere toate)	-	17
	Memory (Memorie)	-	17
Caller List (Lista de apelanți)	-	-	22

Meniu principal	Submeniu 1	Submeniu 2	Pagina
Setup (Configurare)	Language (Limbă) <English> (Engleză)	-	13
	Contrast (Contrast) (Afișare contrast) <Contrast 03>	-	-
	Clock Disp. (Afișare ceas) ^{*5} <On> (Activare)	-	-
	Auto Talk (Convorbire automată) ^{*6} <Off> (Dezactivare)	-	15
	Register HS (Înregistrare HS)	-	31
	Keytones (Tonuri taste) ^{*7} <On> (Activare)	-	-
	Dial Mode (Mod de formare număr) ^{*3} <Tone> (Ton)	-	14
	Recall/Flash (Reapelare / Flash) ^{*3, *8, *9} <600 msec.>	-	16
	Privacy Mode (Mod privat) ^{*3, *10, *11} <Off> (Dezactivare)	-	-
	Change PIN (Modificare PIN) ^{*3}	-	31
Intercom (Intercomunicare) ^{*10}	-	-	25

*1 Volumul soneriei nu poate fi dezactivat pentru paging.

*2 Dacă selectați unul dintre tonurile de apel cu melodie, tonul de apel este redat în continuare timp de mai multe secunde, chiar dacă apelantul a închis deja. Este posibil să auziți un ton de apel sau să nu auziți nimic când răspundeți la telefon.

*3 Dacă programați aceste setări utilizând unul dintre receptoare, nu trebuie să programați același element utilizând un alt receptor. (KX-TG1612/KX-TG1613/KX-TG1712)

*4 Această funcție permite aparatului să ajusteze automat data și ora de fiecare dată când se primesc informații despre apelant care includ data și ora.

Pentru a activa această funcție, selectați „**Caller ID**” (Identificare apelant). Pentru a dezactiva această funcție, selectați „**Manual**”. (Doar pentru abonații serviciului de identificare apelant)

Pentru a utiliza această funcție, setați mai întâi data și ora (pagina 13).

*5 Când această funcție este dezactivată, este afișat numărul pe receptor.

*6 Dacă vă abonați la un serviciu de identificare apelant și doriți să vizualizați informațiile apelantului după ce ați ridicat receptorul pentru a răspunde la un apel, dezactivați această funcție.

*7 Dezactivați această funcție dacă preferați să nu auziți tonuri de taste în timp ce formați sau apăsați taste.

*8 Durata de reapelare/flash depinde de centrala telefonică sau de dispozitivul PBX gazdă. Dacă este necesar, contactați furnizorul dispozitivului PBX.

*9 Când utilizați aparatul în Cehia/Slovacia, selectați „**100 msec.**” ca timp de reapelare/flash.

*10 KX-TG1611/KX-TG1711: Deși receptorul afișează aceste elemente, aceste funcții nu sunt disponibile pentru acest model.

*11 Pentru a împiedica alți utilizatori să ia parte la convorbirile dumneavoastră cu apelanți externi, activați această funcție.

Programare specială

Alarm (Alarmă)

O alarmă sună la ora stabilită (o dată pe zi), timp de 2 minute. De asemenea, puteți personaliza timpii de repetare și ciclul de repetare (funcție snooze). Alarma poate fi setată pentru fiecare receptor.









Exemplu: Dacă doriți ca alarma să sune de 3 ori, repetat la intervale de 5 minute începând cu ora 7:00, trebuie să setați alarma în modul următor;
Oră: "07:00"

"Repeat Times" (Timp de repetare): "3 Times" (De 3 ori)

"Repeat Cycle" (Ciclu de repetare): "5 Minutes" (5 minute)

Important:

- În prealabil, setați data și ora (pagina 13).

- 1 **[/OK]**
- 2 **[]: "Set Time" (Setare oră) → [/OK]**
- 3 **[]: "Alarm" (Alarmă) → [/OK]**
- 4 **[]: "Alarm Mode" (Mod Alarmă) → [/OK]**
- 5 **[]: Selectați opțiunea de alarmă dorită. → [/OK]**

"Off" (Dezactivare)













Dezactivează alarma. Mergeți la pasul 15.

"Once" (O dată)



O alarmă sună o dată, la ora setată.

"Daily" (Zilnic)

O alarmă sună zilnic, la ora setată.

- 6 Setați ora dorită. → **[/OK]**
- 7 **[]: "Repeat Times" (Timp de repetare) → [/OK]**
- 8 **[]: Selectați setarea dorită. → [/OK]**
 - Dacă doriți ca alarma să sune o singură dată, selectați "Off" (Dezactivare) și treceți la pasul 11.
- 9 **[]: "Repeat Cycle" (Ciclu de repetare) → [/OK]**
- 10 **[]: Selectați setarea dorită. → [/OK]**
- 11 **[]: "Ringtone" (Ton de apel) → [/OK]**
- 12 **[]: Selectați tonul de alarmă dorit. → [/OK]**

- Recomandăm selectarea unui alt ton de apel față de cel utilizat pentru apeluri externe.

13 **[]: "Volume" (Volum) → [/OK]**

14 **[]: Selectați volumul dorit. → [/OK]**

15 **[]**

Notă:

- Apăsați **[]** pentru a opri alarma complet.
- Apăsați orice tastă de la **[0]** la **[9]**, **[*]**, sau **[#]** (pentru a opri sunetul, dar pentru a păstra ora setată și/sau funcția snooze activată).
- Când receptorul se află în uz, alarma nu va suna până când receptorul nu intră în modul standby.

Utilizarea serviciului de identificare apelant

Important:

- Acest aparat este compatibil cu serviciul de identificare apelant. Pentru a utiliza funcțiile de identificare apelant, trebuie să vă abonați la un serviciu de identificare apelant. Pentru detalii, consultați furnizorul de servicii de telefonie / compania de telefonie.

Caracteristicile funcției de identificare apelant

La primirea unui apel extern, se va afișa numărul de telefon al apelantului. Numerele de telefon ale ultimilor 50 de apelanți diferiți vor fi înregistrate în lista de apelanți, în ordine cronologică inversă.

- Dacă aparatul nu poate primi informații despre apelant, vor fi afișate următoarele:
 - „**Out of Area**” (În afara ariei de acoperire): Apelantul a format numărul dintr-o zonă care nu furnizează serviciul de identificare apelant.
 - „**Private Caller**” (Număr privat): Apelantul a cerut să nu fie transmise informațiile referitoare la numele și numărul său de telefon.
- Dacă aparatul este conectat la un sistem PBX, este posibil să nu puteți primi informații despre apelant. Contactați furnizorul PBX.

Apeluri pierdute

Dacă nu se preia un apel, aparatul tratează apelul ca apel pierdut și se afișează pictograma . Acest lucru vă permite să aflați dacă trebuie să verificați lista de apelanți pentru a vedea cine v-a apelat când nu erați acasă.

Dacă este vizualizat chiar și un apel pierdut din lista apelanților, (pagina 22),  dispăre de pe ecran.

Când primiți un alt apel nou,  este afișat din nou.

Afișarea numelor din agenda receptorului













Când se primesc informații despre apelant și acestea se potrivesc cu un număr de telefon stocat în agenda telefonului, numele stocat în agenda telefonului este afișat și consemnat în lista apelanților.

Lista de apelanți











Important:

- Numai o persoană poate accesa lista de apelanți la un moment dat. (KX-TG1612/KX-TG1613/KX-TG1712)
- Asigurați-vă că setarea de dată și oră a aparatului este corectă (pagina 13).

Vizualizarea listei de apelanți și apelarea numărului apelant

- 1  
 - Este afișat cel mai recent apel.
- 2 Apăsați  pentru a căuta începând de la apelul cel mai recent, respectiv  pentru a căuta de la apelul cel mai vechi.
 - Pentru a comuta afișajul de la nume la numărul de telefon, apăsați /OK → : “Phone No.” (Nr. de telefon) → /OK
Pentru a reveni, apăsați .
 - Dacă nu este afișat întregul număr de telefon, apăsați  pentru a seta numerele de telefon rămase.
 - Pentru a comuta afișajul de la nume sau numărul de telefon la dată și oră, apăsați . Pentru a reveni, apăsați .
- 3 Pentru a apela numărul apelant, apăsați . Pentru a ieși, apăsați .

Editarea unui număr de telefon al apelantului înainte de a efectua un apel către acesta

- 1  
- 2 : Selectați intrarea dorită. → /OK
- 3 : “Edit and Call” (Editare și apelare) → /OK
- 4 Editați numărul.
 - Apăsați tasta ( – ) pentru a adăuga, apăsați  pentru a șterge (pagina 15).
- 5 

Ștergerea informațiilor despre apelant

- 1  
- 2 : Selectați intrarea dorită. → /OK

- 3 **【▲】**: “Erase” (Ștergere) sau “Erase All” (Ștergere toate) → **【☰/OK】**
- 4 **【☰/OK】** → **【🔌🔴】**

Stocarea informațiilor despre apelant în agenda receptorului

- 1 **【←】 (→)**
- 2 **【▲】**: Selectați intrarea dorită. → **【☰/OK】**
- 3 **【▲】**: “Save TEL No.” (Salvare număr de telefon) → **【☰/OK】**
- 4 Pentru a stoca numele, continuați de la pasul 3, „Adding entries” (Adăugare intrări), pagina 17.

Serviciul de mesagerie vocală

Mesageria vocală este un serviciu de preluare automată a apelurilor, oferit de furnizorul de servicii de telefonie/ compania de telefonie. După ce vă abonați la acest serviciu, sistemul de mesagerie vocală al furnizorului de servicii / companiei de telefonie va prelua apelurile dumneavoastră atunci când nu puteți răspunde la telefon sau atunci când linia dumneavoastră este ocupată. Mesajele sunt înregistrate de furnizorul de servicii de telefonie/ compania de telefonie și nu de telefonul dumneavoastră. Atunci când s-au înregistrat mesaje noi, pe afișajul telefonului va apărea indicatorul , dacă serviciul de indicare a mesajelor este disponibil. Vă rugăm să vă consultați cu furnizorul de servicii de telefonie/ compania de telefonie pentru detalii referitoare la acest serviciu.

Important:

- Dacă indicatorul  nu dispare de pe afișaj nici după ce ați ascultat mesajele noi, dezactivați-l apăsând și ținând apăsat **[C]** timp de 2 secunde.

Intercom (Intercomunicare)

Disponibil pentru:

KX-TG1612/KX-TG1613/KX-TG1712

Apelurile de intercomunicare pot fi efectuate între două receptoare.

Notă:

- Dacă primiți un apel extern în timpul convorbirii prin intercomunicare, veți auzi tonuri de întrerupere. Pentru a răspunde la apel, apăsați **[📞🔇]**, și apoi pe **[📞]**.
- Când se trimite un semnal de paging către receptor, acesta emite semnale sonore timp de un minut.

Inițierea unui apel prin intercomunicare

- 1 **[☰/OK]**
- 2 **[⬆️/⬆️]**: "Intercom" (Intercomunicare) → **[☰/OK]**
- 3 Pentru a trimite un semnal de paging unui anumit receptor, tastați numărul acestuia.
 - Pentru paging către toate receptoarele, apăsați **[✖️]**, sau **[☰/OK]** din nou. (KX-TG1613)
 - Pentru a sista semnalul de paging, apăsați **[📞🔇]**.
- 4 Când terminați de vorbit, apăsați **[📞🔇]**.

Preluarea unui apel prin intercomunicare

- 1 Apăsați pe **[📞]** pentru a răspunde la semnalul de paging.
- 2 Când terminați de vorbit, apăsați **[📞🔇]**.

Localizator receptor

Puteți localiza un receptor rătăcit prin trimiterea unui semnal de paging către acesta.

- 1 **Unitate de bază:** Apăsați **[📞]**.
 - Toate receptoarele înregistrate vor emite un semnal sonor timp de un minut.
- 2 Pentru a sista semnalul de paging, apăsați :
Unitate de bază: Apăsați **[📞]**.
Receptor Apăsați **[📞🔇]**

Transferarea apelurilor, apelurile de conferință

Disponibil pentru:

KX-TG1612/KX-TG1613/KX-TG1712

Apelurile din exterior pot fi transferate sau un apel de conferință cu o parte externă poate fi efectuat între două receptoare.

- 1 În timpul unui apel din exterior, apăsați **[☰/OK]**.
 - 2 **[⬆️/⬆️]**: "Intercom" (Intercomunicare) → **[☰/OK]**
 - **[📞]** luminează intermitent pentru a indica faptul că apelul din exterior se află în așteptare.
 - 3 Introduceți numărul receptorului spre care doriți să transferați.
 - 4 Așteptați ca interlocutorul solicitat prin paging să răspundă.
 - Dacă interlocutorul solicitat prin paging nu răspunde, apăsați **[C]** pentru a reveni la apelul din exterior.
 - 5 **Pentru a finaliza transferul:**
Apăsați **[📞🔇]**.
 - Apelul din exterior este direcționat spre unitatea de destinație.
- Pentru a stabili un apel de conferință:**
Apăsați **[C]**.
- Pentru a părăsi conferința, apăsați **[📞🔇]**. Ceilalți 2 interlocutori pot continua conversația.

Transferarea unui apel fără a vorbi cu utilizatorul celuilalt telefon

- 1 Efectuați pașii 1 - 3, „Transferarea apelurilor, apelurile de conferință”, pagina 25.
- 2 **[📞🔇]**
 - Apelul din exterior sună la celălalt receptor.

Notă:

- În situația în care celălalt utilizator de telefon nu preia apelul în 30 de secunde, apelul va suna din nou la telefonul dumneavoastră.

Răspunsul la un apel transferat

Apăsați pe **[📞]** pentru a răspunde la semnalul de paging.

Introducerea caracterelor

Tastele de formare a numărului sunt utilizate pentru introducerea caracterelor și a numerelor. Fiecărei taste de apelare îi sunt alocate mai multe caractere. Caracterele care pot fi introduse sunt dependente de modul de introducere a caracterelor (page 26).

- Apăsați [◀] sau [▶] pentru a muta cursorul spre stânga sau dreapta.
- Apăsați pe tastele de apelare pentru a introduce caractere și numere.
- Pentru a șterge un caracter sau număr, amplasați cursorul în dreapta locului în care doriți să ștergeți caracterul sau numărul, apoi apăsați [C].
- Apăsați pe [↔] (A→a) pentru a comuta între majuscule și minuscule.
- Pentru a introduce un alt caracter, amplasat pe aceeași tastă de formare a numărului, apăsați [▶] pentru a muta cursorul la spațiul următor, după care apăsați pe tasta adecvată.
- Dacă nu apăsați nicio tastă într-un interval de 5 secunde după introducerea unui caracter, caracterul este fixat iar cursorul trece la spațiul următor.

Moduri de introducere a caracterelor

Modurile de introducere a caracterelor disponibile sunt alfabetic (ABC), numeric (0-9), grec (ΑΒΓ), set extins 1 (AĂĂ), set extins 2 (SŠŠ) și chirilic (АБВ). În cadrul acestor moduri, cu excepția celui numeric, puteți selecta caracterul care trebuie introdus apăsând o tastă de apelare în mod repetat.

Când aparatul afișează ecranul de introducere a caracterelor:

[☐] → [▼]/[▲]: Selectează un mod de introducere a caracterelor. → [☑/OK]

Notă:

- ↵ în următoarele tabele reprezintă un singur spațiu.

Tabelul cu caractere alfabetice (ABC)

0	1	2	3	4	5	6	7	8	9	#
0	& ' () * , - . / 1	A B C 2	D E F 3	G H I 4	J K L 5	M N O 6	P Q R S 7	T U V 8	W X Y Z 9	#
		a b c 2	d e f 3	g h i 4	j k l 5	m n o 6	p q r s 7	t u v 8	w x y z 9	

Tabel intrări numerice (0-9)

0	1	2	3	4	5	6	7	8	9	#
0	1	2	3	4	5	6	7	8	9	#

Tabel cu caractere grecești (ΑΒΓ)

0	1	2	3	4	5	6	7	8	9	#
0	& ' () * , - . / 1	A B Γ 2	Δ E Z 3	H Θ I 4	K Λ M 5	N Ξ O 6	Π Ρ Σ 7	T Υ Φ 8	X Ψ Ω 9	#

Tabel cu caracterele extinse tip 1 (AĂÄ)

0	1 &'()	2 ABC	3 DEF	4 GHI	5 JKL	6 MNO	7 PQRS	8 TUV	9 WXYZ	#
0	&'()* , - . / 1	A À Á Â Ã Ä Å Æ B C Ç 2	D E È É Ê Ë Ë F 3	G Ğ H I Ì Í Î Ï Ñ 4	J K L 5	M N Ñ O Ò Ó Ô Õ Ö ø 6	P Q R S Ş ß 7	T U Ù Ú Û Ü Û V 8	W Ŵ X Y ŷ Z 9	#
		a à á â ã ä å æ b c ç 2	d e è é ê ë ë f 3 4	g ğ h i ì í î ï ñ 4	j k l 5	m n ñ o ò ó ô õ ö ø 6	p q r s ş ß 7	t u ù ú û ü Û v 8	w Ŵ x y ŷ z 9	

- Caracterele următoare sunt utilizate atât pentru majuscule, cât și pentru minuscule: ø Ş Ŵ ŷ

Tabel cu caracterele extinse tip 2 (SŠŠ)

0	1 &'()	2 ABC	3 DEF	4 GHI	5 JKL	6 MNO	7 PQRS	8 TUV	9 WXYZ	#
0	&'()* , - . / 1	A Á Ä Å B C Ć Č 2	D Ď E É Ě ě F 3	G H I Í 4	J K L Ł Ł Ł 5	M N Ó Ń Ő Ó Ö Ő 6	P Q R Ř Ŕ S Ś Š 7	T Ť U Ú Ů ů ů V 8	W X Y Ý Ÿ Z Ž Ž Ž 9	#
		a á ä Å b c Ć Č 2	d ě e é Ě ě f 3	g h i í 4	j k l ł Ł Ł 5	m n ó ń ő ó ö ő 6	p q r ř ŕ s ś š 7	t ť u ú ů ů ů v 8	w x y ý ý z ž ž ž 9	

- Caracterele următoare sunt utilizate atât pentru majuscule, cât și pentru minuscule:

Ą Ć Č Ę Ł Ł Ł Ń Ŕ Ś Š ů ŷ Ž Ž Ž

Tabel cu caractere chirilice (АБВ)

0	1 &'()	2 ABC	3 DEF	4 GHI	5 JKL	6 MNO	7 PQRS	8 TUV	9 WXYZ	#
0 Г Є І І ŷ	&'()* , - . / 1	А Б В Г 2	Д Е Ж З 3	И Ы К Л 4	М Н О П 5	Р С Т У 6	Ф Х Ц Ч 7	Ш Щ Ъ Ы 8	Ь Э Ю Я 9	#

Mesaje de eroare

Mesaj afișat	Cauză/soluție
Memory Full (Memorie plină)	<ul style="list-style-type: none">Memoria agendei telefonice este plină. Ștergeți toate intrările care nu sunt necesare (pagina 17).

Ghid de rezolvare a problemelor

Dacă încă aveți dificultăți după ce ați urmat instrucțiunile din această secțiune, deconectați adaptorul de alimentare al unității de bază și opriți telefonul, apoi reconectați adaptorul de alimentare al unității de bază și porniți telefonul.

Utilizare generală

Problemă	Cauză/soluție
Receptorul nu pornește automat, nici chiar după instalarea unor acumulatori complet încărcate.	<ul style="list-style-type: none">Așezați receptorul pe unitatea de bază sau pe încărcător pentru pornire.
Aparatul nu funcționează.	<ul style="list-style-type: none">Asigurați-vă că acumulatorii sunt corect instalați (pagina 10).Încărcați complet acumulatorii (pagina 10).Verificați conexiunile (pagina 9).Scoateți din priză adaptorul de alimentare al unității de bază pentru a reseta aparatul și opriți telefonul. Reconectați adaptorul, porniți telefonul și încercați din nou.Scoateți bateriile din receptor și instalați-le din nou.Receptorul nu a fost înregistrat la unitatea de bază. Înregistrați receptorul (pagina 31).
Afișajul receptorului nu indică nimic.	<ul style="list-style-type: none">Receptorul nu este pornit. Porniți aparatul (pagina 13).
Nu pot auzi un ton de apel.	<ul style="list-style-type: none">Asigurați-vă că utilizați cablul telefonic furnizat. Este posibil ca vechiul cablu telefonic să aibă o configurație de cablare diferită.Adaptorul de alimentare al unității de bază sau cablul telefonic nu este conectat. Verificați conexiunile.Deconectați unitatea de bază de la linia telefonică și conectați linia la un telefon despre care sunteți sigur că funcționează. În cazul în care telefonul funcționează în mod corespunzător, vă rugăm să contactați personalul nostru de service pentru repararea aparatului. În cazul în care telefonul nu funcționează în mod corespunzător, contactați furnizorul de servicii de telefonie/ compania de telefonie.

Problemă	Cauză/soluție
Nu pot utiliza funcția de intercomunicare* ¹	<ul style="list-style-type: none"> Această funcție este partajată între receptoare. Deși receptorul afișează "Intercom" (Intercomunicare), această funcție nu este disponibilă pentru acest model.

*1 KX-TG1611/KX-TG1711

Setări programabile

Problemă	Cauză/soluție
Afișarea are loc într-o limbă pe care nu o pot înțelege.	<ul style="list-style-type: none"> Schimbați limba de afișare (pagina 13).

Reîncărcarea acumulatorilor

Problemă	Cauză/soluție
Receptorul emite un semnal sonor și/sau  luminează intermitent.	<ul style="list-style-type: none"> Bateriile trebuie încărcate. Încărcați complet acumulatorii (pagina 10).
Am încărcat complet acumulatorii, dar <ul style="list-style-type: none"> nivelul acumulatorului nu crește sau timpul de operare pare să fie prea scurt. 	<ul style="list-style-type: none"> Curățați extremitățile acumulatorului (\oplus, \ominus) și contactele de încărcare cu o lavetă uscată și reîncărcați. Este momentul să înlocuiți acumulatorii (pagina 10).

Efectuarea/preluarea apelurilor, intercomunicare

Problemă	Cauză/soluție
 luminează intermitent.	<ul style="list-style-type: none"> Receptorul se află la distanță prea mare de unitatea de bază. Apropiati receptorul. Adaptorul de alimentare al unității de bază nu este corect conectat. Reconectați adaptorul de alimentare la unitatea de bază. Receptorul nu a fost înregistrat la unitatea de bază. Înregistrați-l (pagina 31).
Se aud zgomote, sunetul se aude cu intermitență.	<ul style="list-style-type: none"> Utilizați receptorul sau unitatea de bază într-o zonă cu interferențe electrice puternice. Repoziționați unitatea de bază și utilizați receptorul la distanță de sursele de interferență. Apropiati-vă de unitatea de bază. Dacă utilizați un serviciu DSL/ADSL, recomandăm utilizarea unui filtru DSL/ADSL între unitatea de bază și mufa liniei telefonice. Pentru detalii, contactați furnizorul de servicii DSL/ADSL. Scoateți din priză adaptorul de alimentare al unității de bază pentru a reseta aparatul și opriți telefonul. Reconectați adaptorul, porniți telefonul și încercați din nou.
Telefonul nu sună.	<ul style="list-style-type: none"> Volumul semnalului de apel este dezactivat. Reglați volumul semnalului de apel (pagina 16).

Informații utile

Problemă	Cauză/soluție
Nu pot efectua un apel.	<ul style="list-style-type: none">• Este posibil ca modul de apelare să fie setat incorect. Modificați setarea (pagina 14).• Receptorul se află la distanță prea mare de unitatea de bază. Aproiați-vă și încercați din nou.• Este utilizată o altă unitate.*¹ Așteptați și încercați din nou mai târziu.

Identificarea apelantului

Problemă	Cauză/soluție
Informațiile despre apelant nu sunt afișate.	<ul style="list-style-type: none">• Trebuie să vă abonați la serviciul de identificare apelant. Pentru detalii, consultați furnizorul de servicii de telefonie / compania de telefonie.• Dacă aparatul este conectat la orice echipament telefonic suplimentar, decuplați-l și cuplați aparatul direct în mufa de perete.• Dacă utilizați un serviciu DSL/ADSL, recomandăm utilizarea unui filtru DSL/ADSL între unitatea de bază și mufa liniei telefonice. Pentru detalii, contactați furnizorul de servicii DSL/ADSL.• Este posibil ca alt echipament telefonic să producă interferențe cu acest aparat. Deconectați celălalt echipament și încercați din nou.
Informațiile despre apelant se afișează cu dificultate.	<ul style="list-style-type: none">• În funcție de furnizorul de servicii / compania de telefonie, este posibil ca aparatul să afișeze informațiile despre apelant la al doilea apel sau mai târziu.• Aproiați-vă de unitatea de bază.
Ora afișată pe aparat s-a decalat.	<ul style="list-style-type: none">• Informațiile de oră incorecte de la identificatorul de apelant primit modifică ora. Setați reglarea orei la „Manual” (oprit) (pagina 19).

Deteriorare prin lichide

Problemă	Cauză/soluție
Un lichid sau o altă formă de umezeală a pătruns în receptor/unitatea de bază.	<ul style="list-style-type: none">• Deconectați adaptorul de alimentare și cablul telefonic de la unitatea de bază. Scoateți acumulatorii din aparat și lăsați-le să se usuce timp ce cel puțin 3 zile. După ce receptorul/unitatea de bază s-au uscat complet, reconectați adaptorul de alimentare și cablul telefonic. Introduceți acumulatorii și încărcați-le complet înainte de utilizare. Dacă aparatul nu funcționează corect, contactați un centru de service autorizat.

Atenție:

- Pentru a evita o deteriorare ireversibilă, nu utilizați un cuptor cu microunde pentru a accelera procesul de uscare.

Înregistrarea unui receptor la unitatea de bază

1 Receptor:

[/OK]

2 **[↓]**: "Setup" (Configurare) → **[/OK]**

3 **[↓]**: "Register HS" (Înregistrare HS) → **[/OK]**

4 Unitate de bază:

Apăsăți și țineți apăsat **[]** timp de aproximativ 5 secunde. (Fără ton de înregistrare)



- Dacă toate receptoarele înregistrare încep să sune, apăsați **[]** din nou pentru a opri, apoi repetați această etapă. (KX-TG1612/KX-TG1613/KX-TG1712)

5 Receptor:

Așteptați până la afișarea mesajului "PIN: _____". → Introduceți codul PIN al unității de bază (valoare implicită: "0000"). → **[/OK]**

- Dacă ați uitat codul dumneavoastră PIN, contactați un centru de service autorizat.
- Pasul următor trebuie finalizat în termen de 90 de secunde.

6 Așteptați până la auzirea unui semnal sonor lung și apoi introduceți numărul receptorului pe care doriți să-l înregistrați.

- Când receptorul a fost înregistrat cu succes, simbolul  nu mai este afișat intermitent.
- Dacă  luminează intermitent în continuare, începeți din nou de la pasul 1.

Anularea înregistrării unui receptor

Un receptor își poate anula propria înregistrare la unitatea de bază, sau alte receptoare înregistrate la aceeași unitate de bază. Aceasta permite receptorului să-și încheie conexiunea fără fir cu sistemul.

1 **[/OK] # 1 3 1** → Introduceți codul PIN al unității de bază (valoare implicită: "0000").

- Toate receptoarele înregistrate la unitatea de bază sunt afișate.

2 Introduceți numărul receptorului pe care doriți să-l anulați. → **[/OK]**

- Este emis un ton de confirmare.

3 **[]**

Modificarea codului PIN (Număr de identificare personală) al unității de bază

Important:

- Dacă vă modificați codul PIN, notați-vă noul cod PIN. Aparatul nu va afișa codul PIN. Dacă ați uitat codul dumneavoastră PIN, contactați un centru de service autorizat.

1 **[/OK]**

2 **[↓]**: "Setup" (Configurare) → **[/OK]**

3 **[↓]**: "Change PIN" (Schimbare PIN) → **[/OK]**

4 Tastați codul PIN curent din 4 cifre al unității de bază (predefinit: "0000").

5 Tastați noul cod PIN din 4 cifre al unității de bază.

6 Tastați din nou noul cod PIN din 4 cifre al unității de bază. → **[]**

Montare pe perete

Notă:

- Asigurați-vă că peretele este suficient de puternic pentru a susține greutatea aparatului, iar metoda de fixare este sigură.

■ Unitate de bază

Disponibil pentru:
KX-TG1611/KX-TG1612/KX-TG1613

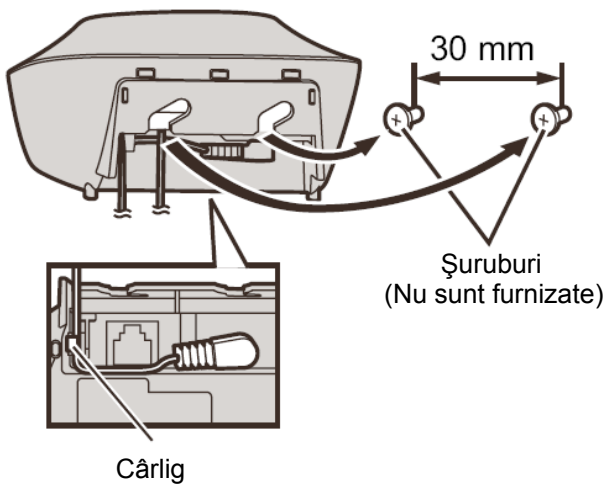

■ Încărcător

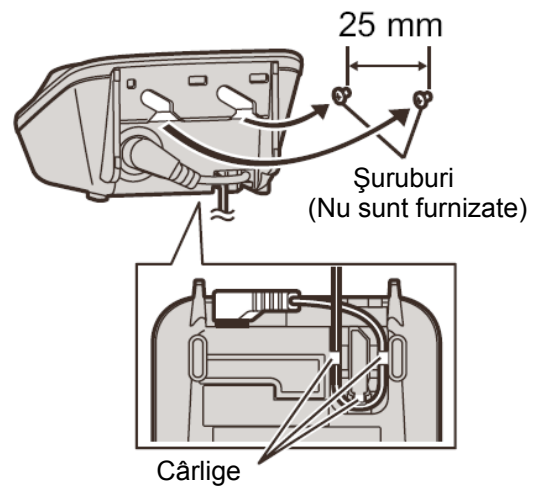

Index

- A** Acumulator: 10
Agendă telefonică: 17
Alarmă: 21
Anularea înregistrării receptorului: 31
Apel în așteptare: 16
Apelare în lanț: 17
Apelare temporară de la tastatură: 16
Apeluri de conferință: 25
Apeluri pierdute: 22
- C** Cădere de tensiune: 10
Contrast afișaj: 20
Convorbirea telefonică cu participare multiplă: 16
- D** Data și ora: 13
Dezactivare sunet: 16
- E** Editare listă de apelanți: 22
- F** Funcția de preluare automată a apelurilor: 15
- G** Ghid de rezolvare a problemelor: 28
- I** Identificare apelant cu apel în așteptare: 16
Inițierea apelurilor: 15
Intercom: 25
Introducerea caracterelor: 26
- Î** Înregistrare: 31
- L** Limbă: 13
Lista de apelanți: 22
Localizator: 25
- M** Mesaje de eroare: 28
Mod apelare: 14
Mod privat: 20
Montare pe perete: 32
- P** Pauză: 15
PIN: 31
Pornire/oprire: 13
Preluarea apelurilor: 15
- R** Reapelare/Flash 16
Reapelare: 15
Reglarea orei: 19
- S** Semnal de apel (Receptor): 16
Serviciul de identificare apelant 22
Serviciul de mesagerie vocală: 24
- T** Tip buton de control: 12
Ton de apel: 19
Tonuri taste: 20
Transferul apelurilor: 25
- V** Volum Receptor: 15